

STANLEY®

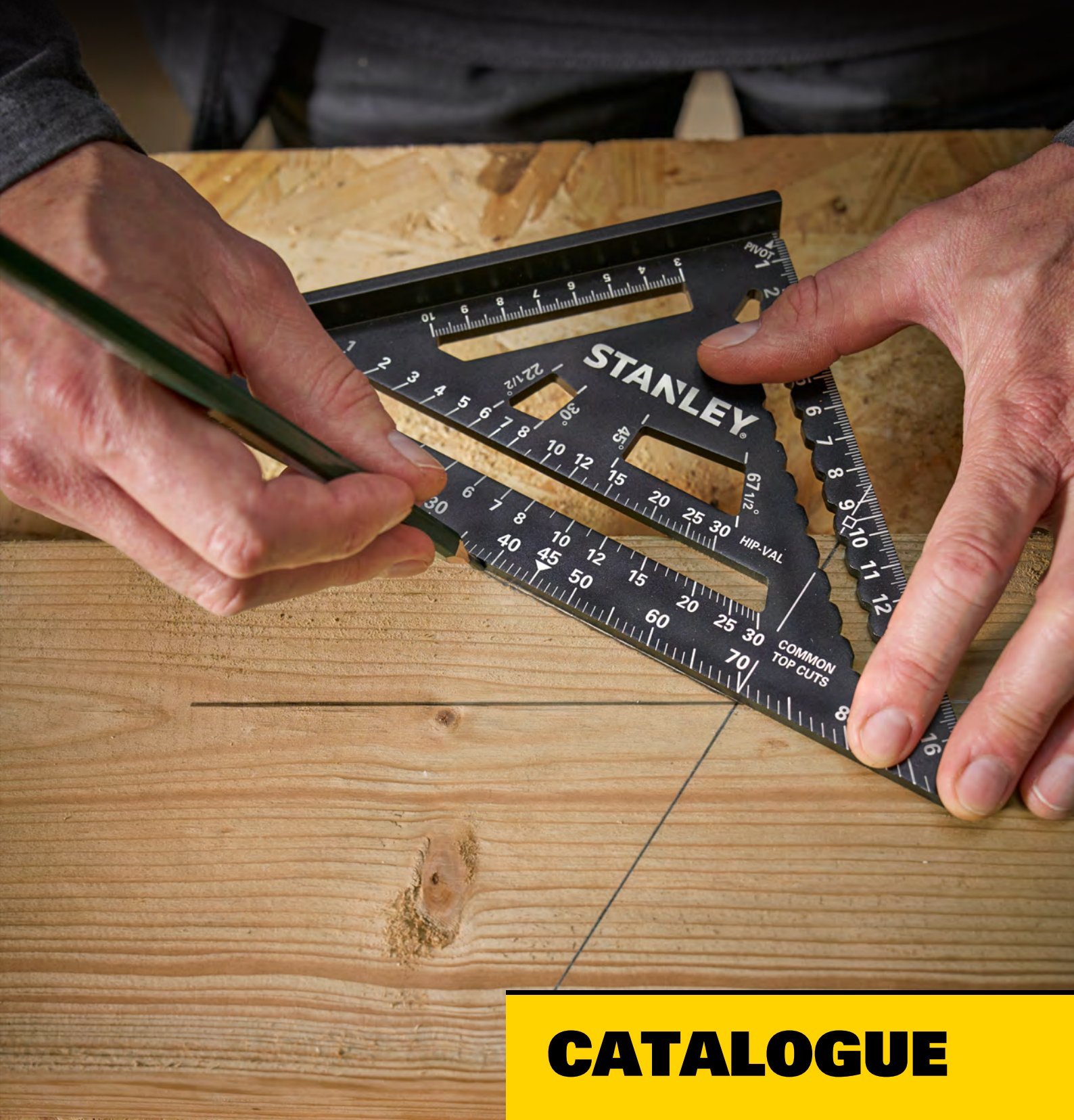

CATALOGUE

LA RÉFÉRENCE PRO™
www.STANLEYWORKS.be



STANLEY

Pour ceux qui sont prêts à se salir les mains pour relever la barre. Parce que l'appréciation d'un pro se fait par le travail qu'il laisse derrière lui. L'héritage que les pro laissent se matérialise dans chaque projet qui a été accompli jusqu'à ce qu'ils s'attaquent au prochain à construire.

Notre héritage ? C'est simple. Il est sur la hanche et dans la main de chaque Pro depuis 1843.

LA RÉFÉRENCE PRO™

CONTENU

9

Couteaux

- 15** Couteaux à Lame Retractable
- 23** Couteaux de Sécurité
- 27** Couteaux à Lame Fixe
- 29** Lames de Couteaux
- 33** Cutters
- 38** Lames de Cutters
- 40** Couteaux Hobby/Sport
- 42** Lames Hobby/Sport
- 43** Couteau pour Isolant
- 43** Ciseaux
- 44** Gratte-Vitres
- 45** Multitool

47

Instruments de mesure

- 53** Mesures Courtes avec Blocage
- 59** Mesures Pliantes
- 61** Mesures Longues
- 64** Odomètres
- 66** Equerres
- 69** Cordeaux Traceur
- 72** Marqueurs et Crayons

75

Niveaux

- 77** Niveaux

85

Lasers et détecteurs

- 88** Mesures Distance
- 95** Laser 360°
- 98** Laser en Croix
- 102** Lasers Rotatifs
- 105** Niveaux Optiques
- 106** Accessoires Laser
- 111** Détecteurs Matériaux
- 115** Multimètres

117

Marteaux

- 120** Marteaux Arrache-Clous
- 121** Marteaux Menuisiers
- 123** Marteaux Serruriers
- 124** Massettes
- 125** Marteaux de Maçon
- 126** Marteaux Spécifiques
- 128** Marteaux Caoutchouc/Compo-Cast®

129

Outils de démolition

- 131** Pieds de Biche

135

Outils de Serrage/Levage et Étaux

- 141** Outils de Serrage/Levage et Étaux

147

Scies

- 149** Scies à Bois
- 153** Boîtes à Coupe
- 155** Scies Spécifiques
- 159** Scies à Métaux
- 161** Sets de Scie
- 162** Lames de Scies à Métaux
- 163** Scies à Bûches/de Jardinier
- 164** Lames de Scies à Bûches/de Jardinier

165

Ciseaux et Chasse-Clous

- 168** Ciseaux à Bois Sweetheart et Bailey
- 169** Ciseaux à Bois Bailey
- 170** Ciseaux à Bois FATMAX®
- 172** Ciseaux à Bois Dynagrip™
- 173** Ciseaux Basic
- 175** Burins à Froid FATMAX®
- 179** Chasse-clous & Poinçons

CONTENU

181

Rabots

- 183** Rabots Bailey®
- 185** Rabots Handyman
- 185** Rabots SB
- 186** Rabots à Combinaison RB
- 187** Petits Rabots
- 189** Rabots Spécifiques
- 189** Accessoires Rabots

191

Limes, râpes et Surform®

- 192** Limes
- 195** Râpes
- 197** Rabot Surform® Métallique
- 199** Rabot Surform® Synthétique
- 200** Lames de Surform®

203

Tournevis, villebrequins et clés mâles

- 205** FATMAX® Tournevis
- 214** FATMAX® Tournevis avec Renfort 6 Pans
- 216** FATMAX® Tournevis VDE
- 220** Tournevis Cushiongrip
- 225** Set de Tournevis Essential
- 227** Tournevis Spécifiques
- 228** Tournevis de Précision
- 231** Tournevis à Embouts
- 235** Embouts
- 239** Villebrequins
- 240** Clés Mâles

243

Clés

- 245** Clés Mixtes
- 249** Clés à Fourche
- 250** Clés à Molette
- 252** Cliquets
- 256** Coffrets 1/4"
- 257** Coffrets 3/8"
- 258** Coffrets 1/2"
- 259** Jeux de Douilles Mix
- 261** Douilles 1/2" MAXIDRIVE
- 262** 1/2" Accessoires
- 263** Douilles 3/8" MAXIDRIVE
- 264** 3/8" Accessoires
- 265** Douilles 1/4" MAXIDRIVE
- 266** 1/4" Accessoires
- 267** PRO-STACK Inserts
- 269** FATMAX® PRO-STACK® Sets
- 271** Transmodule System

275

Pincés et coupe-boulons

- 277** Pincés FATMAX®
- 285** Pincés Dynagrip
- 287** FATMAX® Pincés VDE
- 289** Set de Pincés
- 292** Pincés Étaux
- 294** FATMAX® Pincés Étaux
- 295** Pincés Spécifiques
- 298** Cisailles
- 300** Coupe-boulons

301

Outils de fixation

- 305** Agrafeuses
- 316** Pincés à Riveter
- 318** Pistolets à Colle

CONTENU

321

Plomberie

322 Outils de Plomberie

325

Plâtre

327 Outils pour Plaques de Plâtre

335

Lampes

336 Lampes

339

Systèmes de rangement

342 Servantes Mobiles

349 Boîtes à Outils

355 Sacs d'Outils

363 Porte-Outils

366 Genouillères

370 Boîtes à Outils

FATMAX® PRO-STACK®

377 FATMAX® PRO-STACK® Sets

379 Boîte à Compartiments

385

Aménagement atelier

386 Armoires Métalliques

Ready to Assemble

389 Servantes

390 Système Trackwall®

395 Supports de Travail &

Tréteaux

400

Conditions generales
de vente

401

Index

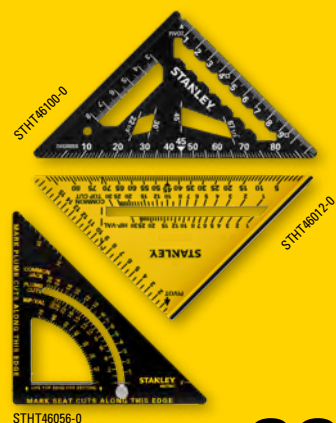

66



69



141



283



STANLEY® FATMAX
OUTILLAGE ÉLECTROPORTATIF
OUTILLAGE DE JARDIN



← 1 pag



1 pag →



APERÇU PAGES DIDACTIQUES

Les pages didactiques vous guident dans le choix vers l'outil le plus adapté en fonction de vos préférences et besoins. Grâce aux pages didactiques, vous retrouvez plus d'information sur les fonctionnalités uniques qui vous aideront à obtenir un excellent résultat.

COUTEAUX



PAG 11 - 14, 20 - 21, 32

INSTRUMENTS DE MESURE



PAG 49, 51 - 52, 60, 65

LASERS ET DÉTECTEURS



PAG 86 - 87, 93 - 94

MARTEAUX



PAG 119

OUTILS DE DÉMOLITION



PAG 130

SERRE-JOINTS



PAG 137 - 140

SCIES



PAG 148, 158

CISEAUX



PAG 167

RABOTS



PAG 182

SURFORM®



PAG 196

TOURNEVIS



PAG 204, 215

PINCES



PAG 276

OUTILS DE FIXATION



PAG 302 - 304, 312 - 313

SYSTÈMES DE RANGEMENT



PAG 340, 368

UN MOT D'EXPLICATION SUR L'INFORMATION PRODUIT

Voici ci-dessous un exemple de produit FATMAX® Hero où les principales caractéristiques sont mises en avant, et toutes les versions et tous les prix du produit sont indiqués dans un tableau clair et précis.

FATMAX® CUTTER QUICK SNAP 18 MM

STANLEY
FATMAX

CASSEZ RAPIDEMENT, FACILEMENT ET CONTRÔLÉE

Mécanisme intégré de casser la lame d'une seule main - alignez la lame sur le la marque, cassez-la et continuez à couper avec une nouvelle lame tranchante.

Avec aimant pour retenir le segment de lame cassé.



CONFORT ERGONOMIQUE

Poignée bimatière pour une meilleure prise en main et un meilleur contrôle



LIVRÉ AVEC 1 LAME

CONTRÔLE DE LA PROFONDEUR

Système de rétraction à blocage automatique

ACIER INOXYDABLE

pour renforcer la longévité et la solidité du cutter

BOUCLE D'ATTACHE

CODE	DESCRIPTION				EURO
FMHT10594-0	FATMAX Cutter Quick Snap 18 mm - Longueur : 165 mm	X	6		18,95

FMHT 10594 -0

Mettez ce code sur vos commandes

Codes Alternatifs:

XTHT1-51124

FMHT/XTHT = FATMAX® Hand Tools
STHT = STANLEY Hand Tools
FMST = STANLEY FATMAX Hand Tools
STST = STANLEY Storage

Description du produit

Type d'emballage
'X' = produit sur carte
'.' = produit en vrac

Unité d'emballage
Ce chiffre indique le nombre de produits dans un carton. Tous les couteaux/lames de couteaux, mesures courtes, mesures pliantes, marteaux arrache-clous et produits en présentoir sont à acheter par emballage complet.

EAN Code

Prix brut conseillé hors TVA

Nos prix peuvent être modifiés à tout moment. Consultez notre catalogue numérique pour connaître les prix les plus récents ou contactez STANLEY.

AIDER LES UTILISATEURS À ATTEINDRE L'EXCELLENCE

Depuis 1843, nous définissons les critères de l'excellence dans toutes nos activités. Plus que toute autre entreprise, nous sommes en mesure de proposer des outils résistants, novateurs et puissants qui aident les utilisateurs du monde entier à obtenir des résultats optimaux.

La mission de STANLEY est d'aider les utilisateurs à atteindre l'excellence, à exploiter leur potentiel et à travailler toujours plus efficacement. Qu'il s'agisse de travailler plus rapidement, d'effectuer des coupes plus nettes ou des frappes plus fortes, nous sommes au service des utilisateurs en créant certains des outils les plus utiles qui aient jamais été fabriqués.

Chez STANLEY, nous avons la passion de l'amélioration perpétuelle et de l'innovation, et nous adorons aider les personnes à atteindre l'excellence : la performance dans l'action, telle est la promesse de notre marque.



LA RÉFÉRENCE PRO™



FMHT10592-0

COUTEAUX

Les inventeurs du fameux "couteau STANLEY" proposent désormais l'assortiment le plus complet de lames de couteaux rétractables et amovibles: des couteaux dont les caractéristiques innovantes répondent aux besoins de chacun, y compris le BTP et les artisans professionnels.



STANLEY
FATMAX

STANLEY
HYBRID
MADE IN THE USA
SERIES

FMHT10500-0

INFO PRATIQUE

LE COUTEAU LE MIEUX ADAPTÉ À VOS BESOINS

Les créateurs du célèbre « couteau stanley » proposent désormais la gamme la plus complète de couteaux à lame fixe ou rétractable et cutters. des couteaux

dont les caractéristiques innovantes répondent aux besoins des entrepreneurs en bâtiments et des artisans professionnels.

CHANGEMENT DE LAME RAPIDE
sans l'aide d'outil sur la plupart des couteaux STANLEY.

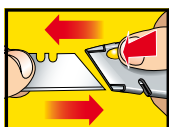

COUTEAU RÉTRACTABLE
AVEC 2 LAMES DIFFÉRENTES

ERGONOMIQUE



RÉSERVOIR POUR 5 LAMES

SYSTÈME DE BLOCAGE
DE LAME INTERLOCK®
pour plus de sécurité

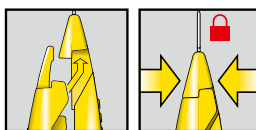

0-10-789

COUTEAUX À LAME FIXE

Convient pour toutes les lames remplaçables STANLEY. Ils sont conçus pour les applications les plus lourdes. Bien que la lame soit fixe, la majorité des couteaux STANLEY intègre un mécanisme de remplacement rapide de la lame.



FMHT10501-0

10-299

CUTTERS 25, 18 & 9 mm

Idéaux dans des situations où des résidus collent à la lame. Le cutter présente des bords aiguisés en permanence, mais il est également solide et suffisamment épais pour exercer une forte pression sans casser la lame.



FMHT10594-0

COUTEAUX À LAME RÉTRACTABLE

Convient pour la majorité des lames remplaçables. Tout en bénéficiant de performances semblables à celles des modèles à lame fixe, vous pouvez rentrer la lame en toute sécurité dans le manche lorsque vous ne l'utilisez pas.



0-10-788

0-10-789

COUTEAUX DE SÉCURITÉ

Un assortiment complet de solutions de coupe. La sécurité avant tout!



STHT10356-0

FMHT10370-0

COUTEAUX DE HOBBY, DE SPORT ET DE POCHE

Une gamme vaste et géniale. Couteaux de poche, de hobby et de sport, idéaux pour une grande variété de tâches.



FMHT0-10311

LAMES

STANLEY

STANLEY
FATMAX

STANLEY
FATMAX

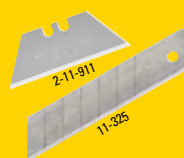

Applications générales















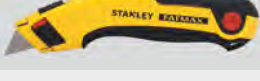

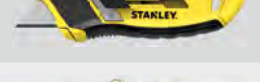
75% plus aigüe
2x plus de durée de vie

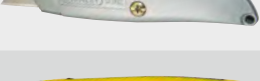

CARBIDE™ BLADE
10x plus de durée de vie

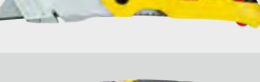
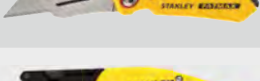
GAMME COUTEAUX RETRACTABLE







	TYPE	IMAGE	Longueur	Corps métallique	Bi-matière	Changement rapide de la lame	Nombre de positions de profondeur	Verrouillage de la lame	Inclus lames de rechange / accessoires
LAME RETRACTABLE	0-10-789 FATMAX® PRO		180mm	•	•	•	Duo*	•	2× Standard 2× Crochet
	FMHT10504-0 FATMAX®		180mm	•	-	•	5	•	3× Standard
	FMHT10505-0 FATMAX®		180mm	•	-	•	5	•	3× Standard
	0-10-788 INSTANT CHANGE		180mm	•	•	•	1	•	3× Standard
	0-10-778 FATMAX®		170mm	•	•	•	2	•	5× Standard
	FMHT0-10288 EXO		190mm	•	•	•	1	•	5× Standard
	STHT10432-0 COUTEAU RETRACTABLE COMPACT		130mm	•	•	•	4	-	1× Standard Clip ceinture
	STHT10479-0 COUTEAU RETRACTABLE SOFTGRIP		170mm	•	•	•	5	•	3× Standard
	STHT10430-0 COUTEAU RETRACTABLE		170mm	•	•	•	5	•	3× Standard
	2-10-099 1-10-099 99 E		155mm	•	-	•	5	•	3× Standard
	0-10-088 ABS		150mm	-	-	•	5	-	1× Standard
	0-10-810 QUICKSLIDE		145mm	•	-	•	1	-	1× Standard Clip ceinture
COUTEAU PLIABLE	FMHT0-10320 COUTEAU RETRACTABLE PLIABLE AUTOMATIQUE		172mm	•	•	•	1	•	3× Standard Clip ceinture
	0-10-825 COUTEAU RETRACTABLE PLIABLE		140mm	•	•	•	1	•	3× Standard Clip ceinture
	FMHT0-10827 COUTEAU FIXE PLIABLE		160mm	•	•	•	Fixe	•	1× Standard Clip ceinture
	STHT10424-0 COUTEAU FIXE PLIABLE		140mm	•	-	•	Fixe	-	1× Standard Clip ceinture

*Duo - 2 couteaux différents, on ne peut qu'utiliser 1 lame à la fois







GAMME COUTEAUX LAME FIXE

	TYPE	IMAGE	Longueur	Corps métallique	Bi-matière	Changement rapide de la lame	Nombre de positions de profondeur	Verrouillage de la lame	Inclus lames de rechange / accessoires
LAME FIXE	FMHT10500-0 FMHT10502-9 FATMAX® PRO		165mm	•	-	•	Fixe	• Magnétique	2× Standard 1× Crochet Porte-couteau
	FMHT10501-0 FMHT10502-9 FATMAX® PRO		165mm	•	-	•	Fixe	• Magnétique	2× Standard 1× Crochet Porte-couteau
	0-10-780 FATMAX®		170mm	•	•	•	Fixe	•	5× Standard
	2-10-199 199E		140mm	•	-	-	Fixe	•	3× Standard
	0-10-299 299		136mm	•	-	-	Fixe	•	1× Standard

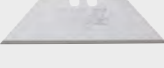
GAMME LAMES DE COUTEAUX

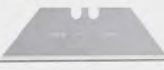
TYPE	image	Revêtements de sol plastifiés	Moquette	Spéciale arraseur à moquette	Spéciale sécurité	Spéciale filature	Coupe précise plastiques durs	Cuir marquetterie	Finition travaux fragiles	Stratifiés
CARBIDE	 11-800	•	•	•	•	•	•	•	•	•
FATMAX®	 11-700	•	•	•	•	•	•	•	•	•
1991	 2-11-911	•	•	-	-	-	-	-	-	-
1992	 0-11-921	•	•	-	•	-	-	-	-	-
1992 ARRONDIS	 2-11-987	-	-	-	•	-	-	-	-	-
1996	 0-11-983	-	•	•	-	-	-	-	-	-
5192	 0-11-952	-	-	-	-	-	-	•	-	-

CORRESPONDANCE LAME - COUTEAU

TYPE	IMAGE	COUTEAUX RETRACTABLE											COUTEAU PLIABLE		COUTEAUX DE SÉCURITÉ			COUTEAUX LAME FIXE									
		10-789	10-819	10-122	10-788	10-778	FMHT0-10288	STHT10432-0	STHT10479-0	STHT10430-0	10-099	10-088	10-810	FMHT0-10320 Uitschuif	10-825 Uitschuif	FMHT0-10827 Fixe	STHT10424-0 Fixe	10-242	10-189	10-243	FMHT10500-0	FMHT10501-0	FMHT10502-9	10-780	10-199	10-299	
CARBIDE		•	•	•	•	•	•	•	•	•	•	•	•	•	•	•	-	•	-	•	•	•	•	•	•	•	•
11-700		•	•	•	•	•	•	•	•	•	•	•	•	•	•	•	-	•	-	•	•	•	•	•	•	•	•
11-911 (1991)		•	•	•	•	•	• (•)	• (•)	• (•)	• (•)	• (•)	•	•	•	•	•	•	•	•	•	•	•	•	•	•	•	•
11-921 (1992)		•	•	•	•	•	•	•	•	•	•	•	•	•	•	•	•	•	•	•	•	•	•	•	•	•	•
11-987		-	-	-	-	-	-	-	-	-	-	-	-	-	-	-	•	•	•	-	-	-	-	-	-	-	
11-983 (1996)		•	•	•	•	•	•	•	•	•	•	•	•	•	•	•	-	•	-	•	•	•	•	•	•	•	•
11-952 (5192)		•	•	•	•	•	•	•	•	•	•	•	•	•	•	•	-	•	-	•	•	•	•	•	•	•	•

CHANGEMENT DE LAME

Rapide et sans l'aide d'outil sur la plupart des couteaux STANLEY.

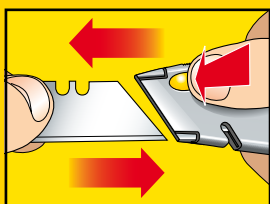

CHANGEMENT DE LAME RAPIDE

Le couteau peut être changé en appuyant simplement sur un bouton.

SYSTÈME DE BLOCAGE INTERLOCK

Système de verrouillage exclusif STANLEY assurant un blocage parfait de la lame.

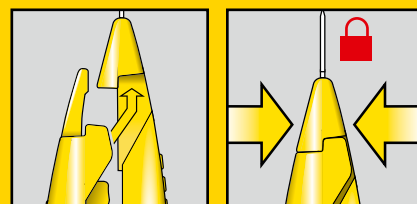

SYSTÈME DE BLOCAGE DE LAME INTERLOCK

Le couteau ne peut pas être poussé vers le haut, même sous une grande force.

COUTEAUX À LAME RETRACTABLE

FATMAX® COUTEAU RÉTRACTABLE PRO DUO

STANLEY
FATMAX



- Couteau rétractable ergonomique à deux lames
- Sécurité supplémentaire : on ne peut qu'utiliser 1 lame à la fois
- Système de changement de lame facile par simple pression sur un bouton
- Système InterLock de blocage de la lame, pour prévenir le soulèvement du couteau, même sous forte pression
- Réservoir pour 5 lames
- Accepte toutes les lames STANLEY®
- Livré avec 2x 11-700 et 2x 11-983
- Longueur 180 mm

CODE	DESCRIPTION				EURO
0-10-789	FATMAX Couteau Rétractable Pro Duo	X	6	3 253560 1107895	29,30

FATMAX® COUTEAU RÉTRACTABLE

STANLEY
FATMAX



- Convient aux applications de coupe professionnelles difficiles telles que les moquettes, les revêtements de sol, les cloisons sèches et plus encore
- Changement de lame sans outil intégré dans le curseur
- Porte-lame trempé pour une utilisation quotidienne intensive et sans usure
- Ouverture du corps sans outil pour un accès rapide au rangement magnétique des lames
- Rangement intégré pour 10 lames avec retenue magnétique
- Corps innovant à charnière à goupille pour un accès facile à la lame
- Le nez magnétique maintient la lame fermement en place pendant le remplacement
- Fourni avec 3 lames Carbide STANLEY®.
- Compatible avec les lames Carbide STANLEY® FATMAX®

CODE	DESCRIPTION				EURO
FMHT10504-0	FATMAX couteau rétractable noir	X	6	3 253560 1105051	22,00
FMHT10505-0	FATMAX couteau rétractable argent	X	6	3 253560 1105044	22,00



FMHT10504



FMHT10504

COUTEAU RETRACTABLE INSTANT CHANGE



- Corps en alliage de zinc, très résistant et léger
- Poignée ergonomique bimatière pour une meilleure prise en main
- Système de changement de lame facile par simple pression sur un bouton
- Système InterLock de blocage de la lame, pour prévenir le soulèvement du couteau, même sous forte pression
- Coupe-fil intégré, fonctionne lorsque la lame est rétractée
- Réservoir de 5 lames à l'intérieur du manche
- Livré avec 3 lames
- Longueur 180 mm

CODE	DESCRIPTION				EURO
0-10-788	Couteau Retractable Instant Change	X	6	3 253560 107888	20,03

FATMAX® COUTEAU RETRACTABLE

STANLEY
FATMAX



- Ergonomique
- Distributeur pour lames de rechange
- Cartouche métallique à lames pour changer rapidement
- Système de charnière arrière pour un remplacement rapide de la lame sans outils
- 2 positions pour la lame
- Livré avec 5 lames
- Longueur 170 mm

CODE	DESCRIPTION				EURO
0-10-778	FATMAX Couteau à Lame Retractable	X	6	3 253560 107788	19,42

FATMAX® COUTEAU RÉTRACTABLE EXO

STANLEY
FATMAX



- Premier couteau à lame rétractable doté d'un réservoir de lames pour remplacer plus facilement et rapidement les lames
- Système de glissement de lame intégré pour faciliter l'accès aux lames et les remplacer rapidement
- Réservoir avec essuie-lame pour prolonger la durée de vie des lames
- Manche bimatière TPR doux pour plus de confort et d'adhérence
- Livré avec 5 lames
- Longueur 190 mm

CODE	DESCRIPTION				EURO
FMHT0-10288	FATMAX Couteau Rétractable Exo	-	4	3 253560 102883	20,03

COUTEAU RÉTRACTABLE COMPACT



- Corps en alliage de zinc avec poignée bimatière pour une meilleure prise en main
- Design ergonomique pour plus de contrôle : position du réglage de profondeur et du bouton de changement de lame à la côté
- 4 positions de réglage pour différentes profondeurs de coupe
- Système de changement de lame facile par simple pression sur un bouton
- Design ergonomique de la pointe pour couper plus précisément comme du dénudage
- Système InterLock de blocage de la lame, pour prévenir le soulèvement du couteau, même sous forte pression
- Agrafe-ceinture
- Livré avec 1 lame
- Longueur 130 mm

CODE	DESCRIPTION				EURO
STHT10432-0	Couteau Rétractable Compact	X	6	3 253560 104320	16,79

COUTEAU RÉTRACTABLE SOFTGRIP



- Corps en alliage de zinc, très résistant et léger
- Manche ergonomique bimatière pour une meilleure prise en main
- 5 positions de réglage pour différentes profondeurs de coupe
- Système de changement de lame facile par simple pression sur un bouton
- Système InterLock de blocage de la lame, pour prévenir le soulèvement du couteau, même sous forte pression
- Poignée avec réservoir de lames
- Livré avec 3 lames
- Longueur 170 mm

CODE	DESCRIPTION				EURO
STHT10479-0	Couteau Rétractable Softgrip	X	6	3 253560 104795	12,82

COUTEAU RÉTRACTABLE



- Corps en alliage de zinc, très résistant et léger
- Manche ergonomique bimatière pour une meilleure prise en main
- 5 positions de réglage pour différentes profondeurs de coupe
- Système de changement de lame facile par simple pression sur un bouton
- Système InterLock de blocage de la lame, pour prévenir le soulèvement du couteau, même sous forte pression
- Poignée avec réservoir de lames
- Livré avec 3 lames
- Longueur 170 mm

CODE	DESCRIPTION				EURO
STHT10430-0	Couteau Rétractable	X	6	3 253560 104306	11,59

COUTEAU RETRACTABLE 99E



- Couteau STANLEY® classique à lame rétractable
- Corps en alliage de zinc, très résistant et léger
- Pour gauchers et droitiers
- 5 positions de réglage pour différentes profondeurs de coupe
- Poignée avec réservoir de lames
- Système InterLock de blocage de la lame, pour prévenir le soulèvement du couteau, même sous forte pression
- Livré avec 3 lames
- Longueur 155 mm

CODE	DESCRIPTION				EURO
2-10-099	Couteau Retractable 99E	X	12	3 253562 1100993	11,07
1-10-099	Couteau Retractable 99E	-	12	3 253561 1100994	10,87

COUTEAU RETRACTABLE ABS



- Corps résistant et léger en ABS antichoc
- 5 positions de réglage pour différentes profondeurs de coupe
- Remplacement de la lame rapide et sans outils
- Livré avec 1 lame
- Longueur 150 mm

CODE	DESCRIPTION				EURO
0-10-088	Couteau Retractable ABS	X	12	3 253560 1100889	6,13

COUTEAU QUICKSLIDE



- Convient pour toutes les lames et crochets standard
- Système de glissement innovatif avec verrouillage automatique
- Remplacement de la lame sans outils
- Agrafe-ceinture
- Livré avec 1 lame
- Longueur 145 mm

CODE	DESCRIPTION				EURO
0-10-810	Couteau Quickslide	X	6	3 253560 1108106	18,33

FATMAX® COUTEAU PLIABLE AUTOMATIQUE

STANLEY
FATMAX



- Couteau pliable automatique
- Poignée bimatière pour plus de confort et de sécurité
- Système de changement de lames rapide
- Réservoir pour 3 lames
- Agrafe-ceinture
- Livré avec 3 lames
- Longueur 172 mm

CODE	DESCRIPTION				EURO
FMHT0-10320	FATMAX Couteau Pliable Automatique	X	4	253560 103200	26,11

FATMAX® COUTEAU RÉTRACTABLE PLIABLE

STANLEY
FATMAX



- Couteau robuste et ergonomique de haute résistance
- Lame rétractable pour plus de sécurité
- Système de changement de lame automatique
- Réservoir pour lames
- Agrafe-ceinture
- Livré avec 3 lames
- Longueur 140 mm

CODE	DESCRIPTION				EURO
0-10-825	FATMAX Couteau Rétractable Pliable	X	6	253560 108250	18,03



0-10-778



0-10-778

GAMME COUTEAUX DE SÉCURITÉ



COUPE-FILM

	CODE	MODÈLE		
	STHT10355-1	STANLEY® coupe-film (10 pièces)		
	STHT10356-0	STANLEY® coupe-film bi-matériau		
	FMHT10358-0	STANLEY® FATMAX coupe-film bi-matériau tête remplaçable		
	FMHT10373-0	STANLEY® FATMAX coupe-film bi-matériau lame remplaçable		
DISPONIBLE			✓	✓
BI-MATÉRIAL				✓
MÉTAL				
TÊTE REMPLAÇABLE				✓ [1]
LAME REMPLAÇABLE [1]				✓
VERROUILLABLE				
LONGUEUR DE LAME RÉGLABLE				
RANGEMENT DE LAMES INTÉGRÉ				
SELFRETRACTING				
AUTORETRACTING				

[1] tête remplaçable - FMHT10373-1

[2] lame coupe-film remplaçable - 0-10-245



SQUEEZE		TRISLIDE					
FMHT10369-0	FMHT10370-0	FMHT10365-0	FMHT10367-0	0-10-242	0-10-189	0-10-243	0-10-244
STANLEY® FATMAX couteau de sécurité SQUEEZE bi-matérial		STANLEY® FATMAX couteau de sécurité TRISLIDE bi-matérial		FATMAX® Couteau de Sécurité	Couteau de sécurité	Couteau de Sécurité Pliable	Coupe-papier
✓	✓	✓	✓	✓	✓	✓	✓ [2]
✓	✓	✓	✓	✓ [2]	✓	✓	✓ [2]
✓	✓	✓	✓	✓	✓	✓	✓
✓	✓	✓	✓	✓	✓	✓	✓
✓	✓	✓	✓	✓	✓	✓	✓
✓	✓	✓	✓	✓	✓	✓	✓
✓	✓	✓	✓	✓	✓	✓	✓



COUTEAU DE SÉCURITÉ

La sécurité avant tout

Travailler en toute sécurité pendant le job peut réduire le risque de blessures. Aussi, l'utilisation d'un couteau de sécurité peut aider. Réduisez le risque de coupures et de blessures en utilisant notre assortiment complet de couteaux de sécurité STANLEY®.

FMHT10367



COUTEAUX DE SÉCURITÉ

COUPE-FEUILLE



- Poignée profilée - pour le confort et le contrôle
- Crochet perforant - permet de pénétrer et de couper le carton ondulé à simple et à double cannelure
- Lame en retrait - protège et réduit considérablement le risque de blessure
- Coupe-ruban plastique intégré - pour un outil multifonction
- Fabriqué dans un matériau léger - pour réduire la fatigue de l'utilisateur final par rapport aux couteaux métalliques plus lourds
- Boucle d'attache - pour une plus grande sécurité et facilité de rangement
- Longueur 170 mm

CODE	DESCRIPTION				EURO
STHT10355-1	Coupe-feuille (10 pcs)	X	10	3 253561 103551	20,14

COUPE-FEUILLE BIMAT



- Poignée bimatière - poignée antidérapante pour le confort et le contrôle
- Crochet perforant - permet de pénétrer et de couper le carton ondulé à simple et à double cannelure
- Lame en retrait - protège et réduit considérablement le risque de blessure
- Coupe-ruban plastique intégré - pour un outil multifonction
- Fabriqué dans un matériau léger - pour réduire la fatigue de l'utilisateur final par rapport aux couteaux métalliques plus lourds
- Boucle d'attache - pour une plus grande sécurité et facilité de rangement
- Longueur 170 mm

CODE	DESCRIPTION				EURO
STHT10356-0	Coupe-feuille bimatière	X	50	3 253560 103569	4,02

FATMAX COUPE-FEUILLE BIMAT TÊTE CHANGEABLE

STANLEY
FATMAX



- Porte-lame remplaçable - pour une plus longue durée de vie et une rentabilité accrue
- Poignée bimatière - poignée antidérapante pour le confort et le contrôle
- Crochet perforant - permet de pénétrer et de couper le carton ondulé à simple et à double cannelure
- Lame en retrait - protège et réduit considérablement le risque de blessure
- Coupe-ruban plastique intégré - pour un outil multifonction
- Fabriqué dans un matériau léger - pour réduire la fatigue de l'utilisateur final par rapport aux couteaux métalliques plus lourds
- Boucle d'attache - pour une plus grande sécurité et facilité de rangement
- Longueur 170 mm

CODE	DESCRIPTION				EURO
FMHT10358-0	FATMAX Coupe-feuille bimatière Tête Changeable	X	36	3 253560 103583	7,57
FMHT10375-1	Lame de remplacement FMHT10358 (20pcs)	X	10	3 253561 103759	22,81

FATMAX® COUPE-FEUILLE BIMAT LAME CHANGEABLE

STANLEY
FATMAX



- Lames remplaçables - utilise des lames de couteau universel standard
- Produit réutilisable pour une plus longue durée de vie et une rentabilité accrue
- Lame en retrait réversible - réduit considérablement le risque de blessure et augmente la durée de vie du produit
- Poignée bimatière - poignée antidérapante pour le confort et le contrôle
- Coupe-ruban plastique intégré - pour un outil multifonction
- Fabriqué dans un matériau léger - pour réduire la fatigue de l'utilisateur final par rapport aux couteaux métalliques plus lourds
- Boucle d'attache - pour une plus grande sécurité et facilité de rangement
- Longueur 180 mm

CODE	DESCRIPTION				EURO
FMHT10373-0	FATMAX Coupe-feuille bimatière lame changeable	X	6	3 253560 1103736	9,84

FATMAX® COUPEAU DE SÉCURITÉ SQUEEZE BIMAT

STANLEY
FATMAX



- Couteau de sécurité automatique avec bouton à pression - utilisation plus ergonomique par rapport aux molettes à ressort, pour réduire la contrainte physique
- Lame auto-rétractable - la lame se rétracte automatiquement quand le bouton à pression est relâché ou quand la lame n'est plus en contact avec le matériau, pour une sécurité optimale
- Lame de sécurité - le produit est fourni avec 1 lame de sécurité arrondie
- Verrouillage de sécurité intégré - verrouillage pour empêcher l'enclenchement accidentel de la lame
- Fabriqué dans un matériau léger - réduit la fatigue de l'utilisateur final par rapport aux couteaux métalliques plus lourds
- Boucle d'attache - pour une plus grande sécurité et facilité de rangement
- Poignée bimatière - poignée antidérapante pour le confort et le contrôle
- Changement de lame immédiat - changer de lame plus rapidement et sans outil, pour travailler avec efficacité
- Longueur 160 mm

CODE	DESCRIPTION				EURO
FMHT10369-0	FATMAX Couteau de Sécurité Squeeze Bimatière	X	6	3 253560 1103699	13,08

FATMAX® COUPEAU DE SÉCURITÉ SQUEEZE MÉTAL

STANLEY
FATMAX



- Couteau de sécurité avec bouton à pression - utilisation plus ergonomique par rapport aux molettes à ressort, pour réduire la contrainte physique
- Lame auto-rétractable - la lame se rétracte automatiquement quand le bouton à pression est relâché ou quand la lame n'est plus en contact avec le matériau, pour une sécurité optimale
- Lame de sécurité - le produit est fourni avec 1 lame de sécurité arrondie
- Verrouillage de sécurité intégré - verrouillage pour empêcher l'enclenchement accidentel de la lame
- Fabriqué en métal - offre une solidité et une durabilité optimales
- Boucle d'attache - pour une plus grande sécurité et facilité de rangement
- Poignée bimatière - poignée antidérapante pour le confort et le contrôle
- Changement de lame immédiat - changer de lame plus rapidement et sans outil, pour travailler avec efficacité
- Longueur 160 mm

CODE	DESCRIPTION				EURO
FMHT10370-0	FATMAX Couteau de Sécurité Squeeze Métal	X	6	3 253560 1103705	20,14

FATMAX® COUTEAU DE SÉCURITÉ TRISLIDE BIMAT

STANLEY
FATMAX



- Couteau de sécurité automatique - la lame se rétracte automatiquement quand le bouton à pression est relâché ou quand la lame n'est plus en contact avec le matériau, pour une sécurité optimale
- Longueur de lame réglable et verrouillage - 3 réglages pour une variété de matériaux et d'applications + VERROUILLAGE pour le rangement et le transport plus sûrs
- Rangement de lames intégré - pour le confort d'utilisation.
- Livré avec 4 lames de sécurité arrondies (1 dans le couteau et 3 dans le réservoir)
- Fabriqué dans un matériau léger - réduit la fatigue de l'utilisateur final par rapport aux couteaux métalliques plus lourds
- Boucle d'attache - pour une plus grande sécurité et facilité de rangement
- Poignée bimatière - poignée antidérapante pour le confort et le contrôle
- Changement de lame immédiat - changer de lame rapidement et sans outil, pour travailler avec efficacité
- Longueur 180 mm

CODE	DESCRIPTION				EURO
FMHT10365-0	FATMAX Couteau de Sécurité TriSlide Bimat	X	6	3 253560 103651	13,08

FATMAX® COUTEAU DE SÉCURITÉ TRISLIDE MÉTAL

STANLEY
FATMAX



- Couteau de sécurité - la lame se rétracte automatiquement quand le bouton à pression est relâché ou la lame n'est plus en contact avec le matériau, pour une sécurité optimale
- Longueur de lame réglable et verrouillage - 3 réglages pour une variété de matériaux et d'applications + VERROUILLAGE pour le rangement et le transport plus sûrs
- Rangement de lames intégré - pour le confort d'utilisation.
- Livré avec 4 lames de sécurité arrondies (1 dans le couteau et 3 dans le réservoir)
- Fabriqué en métal - offre une solidité et une durabilité optimales
- Boucle d'attache - pour une plus grande sécurité et facilité de rangement
- Poignée bimatière - poignée antidérapante pour le confort et le contrôle
- Changement de lame immédiat - changer de lame rapidement et sans outil, pour travailler avec efficacité
- Longueur 180 mm

CODE	DESCRIPTION				EURO
FMHT10367-0	FATMAX Couteau de Sécurité TriSlide Métal	X	6	3 253560 103675	20,14

FATMAX® COUTEAU DE SÉCURITÉ

STANLEY
FATMAX



- Premier couteau de sécurité doté des trois caractéristiques suivantes : lame auto-rétractable, coupe-papier sécurisé, coupe-adhésif
- Bouton de remplacement instantané de lame pour un usage rapide et sûr
- Rangement de lame pratique dans la poignée
- Lame remplaçable
- Poignée ergonomique

CODE	DESCRIPTION				EURO
0-10-242	FATMAX Couteau de Sécurité	X	6	3 253560 102425	20,34
0-10-245	Lame de rechange Coupe-papier	X	6	3 253560 102456	2,47

COUTEAU DE SÉCURITÉ



- Corps en alliage de zinc, très résistant et léger
- Retour automatique de la lame
- Livré avec une lame trapézoïdale à bouts arrondis
- Longueur 155 mm

CODE	DESCRIPTION				EURO
0-10-189	Couteau Sécurité	X	6	3 253560 101893	13,29
1-10-189	Couteau Sécurité	-	12	3 253561 101892	12,98

COUTEAU DE SÉCURITÉ PLIABLE



- lame auto-rétractable pour une sécurité accrue
- Couteau de poche pliant pour un rangement aisé
- Avec coupe-adhésif pour l'ouverture des paquets
- Lames de remplacement recommandées : lame à bout arrondi 2-11-987 ou toute lame de série 1992 (11-921)
- Longueur 160 mm

CODE	DESCRIPTION				EURO
0-10-243	Couteau de Sécurité Pliable	X	24	3 253560 102432	17,61

COUPE-PAPIER



- Coupe-papier compact doté d'un coupe-adhésif
- Lame du coupe-papier sécurisé remplaçable

CODE	DESCRIPTION				EURO
0-10-244	Coupe-papier	X	6	3 253560 102449	6,80
0-10-245	Lame de rechange Coupe-papier	X	6	3 253560 102456	2,47

COUTEAUX À LAME FIXE

FATMAX® PRO COUTEAU FIXE NOIR



- Construction légère et durable en aluminium pour des applications de coupe lourdes
- Coupes parfaites - Conception adaptée pour un contact maximal avec le matériau à couper afin de couper avec précision et force
- Molette pour un accès rapide au compartiment de rangement magnétique intégré pour 10 lames et le changement de lame
- Porte-lame en acier trempé avec embout magnétique pour tenir la lame de couteau en place lors du remplacement de la lame
- Conception personnalisée - poignée en forme de prise avec une surface crantée et texturée pour un confort et une adhérence supplémentaires lors de l'utilisation avec des applications de coupe lourdes.
- Livré avec porte-couteau, 3 lames de rechange (2x standard et 1x crochet)
- Disponible en version noire ou argentée - identification plus facile du type de lame qui y est installée
- Longueur: 165mm

CODE	DESCRIPTION				EURO
FMHT10500-0	FATMAX Pro Couteau fixe noir	X	12		25,49
FMHT10501-0	FATMAX Pro Couteau fixe argent	X	12		25,49
FMHT10502-9	FATMAX Pro Couteau fixe noir (x6)/argent (x6)	-	12		25,49

FATMAX® COUTEAU FIXE

STANLEY
FATMAX



- Essuie-lame pour éliminer débris et poussière lors du rangement de la lame
- Verrouillage de la lame lors de la coupe pour plus de sécurité et précision
- Ergonomique
- Distributeur pour lames de rechange
- Cartouche à lames pour changer rapidement
- Système de charnière arrière pour un remplacement rapide de la lame sans outils
- 2 positions pour la lame
- Livré avec 5 lames
- Longueur 170 mm

CODE	DESCRIPTION				EURO
0-10-780	FATMAX Couteau à Lame Fixe	X	6		16,22

COUTEAU FIXE 199E



- Couteau STANLEY® classique à lame fixe
- Corps en alliage de zinc, très résistant et léger
- Système InterLock de blocage de la lame, pour prévenir le soulèvement du couteau, même sous forte pression
- Poignée avec réservoir de lames
- Livré avec 3 lames
- Longueur 140 mm

CODE	DESCRIPTION				EURO
2-10-199	Couteau Fixe 199E	X	12		7,73

COUTEAU D'ÉLECTRICIEN À DEUX LAMES



- Couteau d'électricien traditionnel à deux lames, pour couper et dénuder les fils isolés
- Manche traditionnel en bois
- Lames en acier au carbone pour une longue durée de service
- Blocage des lames en positions 90° et 180° pour une grande facilité d'utilisation

CODE	DESCRIPTION				EURO
STHT0-62687	Couteau d'électricien à deux lames	-	6	3 1253560 626877	13,54

COUTEAU FIXE 299



- Couteau STANLEY® classique à lame fixe
- Corps métallique, très résistant et léger
- Système InterLock de blocage de la lame, pour prévenir le soulèvement du couteau, même sous forte pression
- Avec réservoir de lames
- Livré avec 1 lame
- Longueur 136 mm

CODE	DESCRIPTION				EURO
0-10-299	Couteau Fixe 299	X	12	3 253560 102999	6,59

FATMAX® COUTEAU FIXE PLIABLE

STANLEY
FATMAX



- Modèle ergonomique pour une utilisation très intensive et confortable
- Corps métallique pour une plus grande durabilité
- Manche et appui de pouce souples pour garantir le confort et la maîtrise de l'outil
- Cutter pour bande adhésive pour ouvrir les cartons sans endommager leur contenu
- Conçu pour un changement de lame rapide
- Poignée avec réservoir de lames
- Agrafe-ceinture
- Longueur 160 mm

CODE	DESCRIPTION				EURO
FMHT0-10827	FATMAX Couteau Fixe Pliable	-	36	3 253560 108274	17,61

COUTEAU FIX PLIABLE



- Système de changement de lame facile par simple pression sur un bouton
- Design compact et léger
- Lame fixe avec mécanisme de pliage résistant à la corrosion
- Agrafe-ceinture

CODE	DESCRIPTION				EURO
STHT10424-0	Couteau Fix Pliable	X	6	3 253560 104245	10,45

LAMES DE COUTEAUX

LAMES CARBIDE

STANLEY
FATMAX

LAME UNIQUE AVEC NOUVELLE
TECHNOLOGIE BREVETÉE



Longueur : 62 mm
Epaisseur : 0,60 mm
Hauteur : 19 mm

DURABILITÉ AMÉLIORÉE
dure jusqu'à 10 fois plus longtemps
que les lames existantes

**TRANCHANT FINI AU CARBURE
DE TUNGSTÈNE ET DURCIE PAR
INDUCTION**
ce qui conserve au reste de la
lame sa flexibilité

LAME À LA DURÉE DE VIE
LA PLUS LONGUE

CODE	DESCRIPTION				EURO
0-11-800	Lame Carbide - 5 pcs	X	10	2 5 3 5 6 0 1 1 8 0 0 6	8,50
2-11-800	Lame Carbide - 10 pcs	X	10	2 5 3 5 6 2 1 1 8 0 0 4	15,86
8-11-800	Lame Carbide - 50 pcs	X	6	2 5 3 5 6 8 1 1 8 0 0 8	74,06

Une application en ligne rapide permet de créer une lame durable et résistante

La poudre de carbure dur est appliquée au laser à haute puissance sur la tranche de la lame

Les meules diamantées rectifient l'angle de la lame en carbure finie

La lame n'a qu'une tranche en carbure, ce qui permet au reste de la lame de rester flexible

CARACTÉRISTIQUES & AVANTAGES
La lame la plus résistante sur le chantier
Elle dure 10 fois plus longtemps que les lames générales des concurrents

Grâce à la durabilité et la dureté du carbure dur, il s'agit l'objet le plus résistant après le diamant. Le corps et la tranche en carbure offrent **plus de flexibilité, ce qui empêche la lame de se casser**

FATMAX® LAMES

STANLEY
FATMAX



- Lame de rechange patenté à tranchant traité à haute température
- Reste 75% plus longtemps aigüe
- 2x plus de durée de vie
- Tranchant 20% plus de force
- Ne casse pas – résiste à un poids jusqu'à 35kg
- Idéal pour toutes applications
- Longueur 63 mm
- Epaisseur 0,65 mm
- Hauteur 20 mm

CODE	DESCRIPTION				EURO
0-11-700	FATMAX Lame - 5 pcs	X	10		3,81
1-11-700	FATMAX Lame - 100 pcs	-	6		54,49
2-11-700	FATMAX Lame - 10 pcs	X	10		6,85
4-11-700	FATMAX Lame - 50 pcs	-	6		31,05

LAMES DE COUTEAUX 1991



- Modèle court
- Pour travaux généraux de coupe (pour papier, carton)
- Longueur 50 mm
- Epaisseur 0,43 mm
- Hauteur 19 mm

CODE	DESCRIPTION				EURO
0-11-911	Lames de Couteau 1991 sans trous - 5pcs/carte	X	10		2,99
1-11-911	Lames de Couteau 1991 sans trous - boîte 100	-	1		34,14
2-11-911	Lames de Couteau 1991 sans trous - 10pcs/distributeur	X	10		5,00

LAMES DE COUTEAUX 1992



- Modèle long
- Lame très résistante - pour tous types de travaux de coupe (revêtement de sol, vinyle...)
- Longueur 62 mm
- Epaisseur 0,65 mm
- Hauteur 19 mm

CODE	DESCRIPTION				EURO
0-11-921	Lames de Couteau 1992 sans trous - 5 pcs/carte	X	10		3,50
1-11-921	Lames de Couteau 1992 sans trous - boîte 100	-	1		37,39
2-11-921	Lames de Couteau 1992 sans trous - 10 pcs/distributeur	X	10		6,18
8-11-921	Lames de Couteau 1992 sans trous - 100 pcs/distributeur	X	6		39,14

LAMES DE COUTEAUX BOUT ARRONDI



- **Lame avec bouts arrondis pour une meilleure sécurité et pour éviter la détérioration des matériaux**
- **Longueur 62 mm**
- **Epaisseur 0,65 mm**
- **Hauteur 19 mm**

CODE	DESCRIPTION				EURO
2-11-987	Lames de Couteau Bout Arrondi - 10 pcs/distributeur	X	10	3 2 5 3 5 6 2 1 1 9 8 7 2	3,04

LAMES DE COUTEAUX 1996



- **Lames-crochets à pointes effilées pour percer et couper la moquette et les matériaux d'emballage en plastique**
- **Longueur 50 mm**
- **Epaisseur 0,65 mm**
- **Hauteur 19 mm**

CODE	DESCRIPTION				EURO
0-11-983	Lames de Couteau 1996 sans trous - 5 pcs/carte	X	10	5 0 0 0 3 6 6 1 1 9 6 1 8	3,97
1-11-983	Lames de Couteau 1996 sans trous - boîte 100	-	1	3 2 5 3 5 6 1 1 1 9 8 3 5	58,81
2-11-983	Lames de Couteau 1996 sans trous - 10 pcs/distributeur	X	10	3 2 5 3 5 6 2 1 1 9 8 3 4	6,64

LAMES DE COUTEAUX 5192



- **Lame concave pour des coupes de précision (articles de maroquinerie, marqueterie)**
- **Longueur 60 mm**
- **Epaisseur 0,65 mm**
- **Hauteur 19 mm**
- **Pour tous les couteaux sauf 10-550 (Couteau Fixe Titan) et 10-199 (Couteau Fixe 199E)**

CODE	DESCRIPTION				EURO
0-11-952	Lames de Couteau 5192 - 5 pcs/carte	X	10	3 2 5 3 5 6 0 1 1 9 5 2 2	4,07
1-11-952	Lames de Couteau 5192 - boîte 100	-	2	3 2 5 3 5 6 1 1 1 9 5 2 1	78,33

GAMME CUTTERS ET COUTEAUX HOBBY

TYPE	IMAGE	Largeur de la lame	MATÉRIEL DU CORPS		GUIDE-LAME		MÉCHANISME CASSE-LAME				
			Corps métal	Revêtement bi-matière	Guide-lame en inox	Blocage de la lame par molette	Casse-lame intégré	Quick Snap*	Aimant pour retenir le segment de lame cassé	Réservoir de lames Chargement automatique	Inclus lames de rechange/accessoires
FMHT10594-0		18mm	•	•	•	-	-	•	•	-	1x
FMHT10592-0		18mm	•	•	•	•	-	•	•	-	1x
0-10-820		25mm	•	-	•	-	•	-	-	•	4x
0-10-431		25mm	•	-	•	-	•	-	-	-	1x Clip ceinture
0-10-421		18mm									
0-10-411		9mm									
FMHT10330-0		25mm	-	•	•	•	•	-	-	-	1x
0-10-486		25mm	•	-	•	-	•	-	-	•	4x
0-10-481		18mm									
0-10-475		9mm									
0-10-425		25mm	-	•	•	•	-	-	-	-	1x
1-10-425		25mm									
STHT10500		18mm	-	•	•	•	-	•	-	-	1x
0-10-018		18mm	•	•	•	•	-	-	-	-	1x
1-10-018		18mm									
0-10-095		9mm									
STHT10501-0		18mm	-	•	•	-	-	•	-	-	1x
STHT10501-1		18mm									
0-10-409		9mm	-	•	•	•	•	-	-	-	1x
STHT10489-0		18mm	-	•	-	-	-	•	-	-	1x
STHT10489-1		18mm									
0-10-151		18mm	-	•	-	-	•	-	-	-	1x
1-10-151		18mm									
0-10-150		9mm	-	•	-	-	•	-	-	-	1x
1-10-150		9mm									

LAMES DE RECHANGE		5 PIÈCES	10 PIÈCES	20 PIÈCES	10x 10 PIÈCES	50 PIÈCES
25mm	Carbide™	STHT0-11825	-	-	-	-
	FATMAX®	0-11-725	2-11-725	3-11-725	-	-
	Standard	-	0-11-325	1-11-325	-	-
18mm	Carbide™	STHT0-11818	STHT2-11818	-	-	STHT8-11818
	FATMAX®	0-11-718	2-11-718	-	-	3-11-718
	Standard	-	0-11-301	-	1-11-301	3-11-301
9mm	Standard	-	0-11-300	-	1-11-300	-

* Mécanisme Quick-Snap : alignez la lame jusqu'à la marque, cassez-la et continuez à couper avec une nouvelle lame tranchante.



	TYPE	IMAGE	Corps métal	Changement rapide de la lame	Verrouillage de la lame
SCALPELS	10-598		•	-	-
	10-813		•	•	•
	10-401		•	-	•
	10-601		-	-	-

	TYPE	IMAGE	Bois	Matériaux souples et fragiles	Matériaux durs
LAMES DES SCALPELS	11-221		•	-	•
	10-401 pour scalpels 10-401 et 10-402		•	-	•

CUTTERS

FATMAX® CUTTER QUICK SNAP 18 MM

STANLEY
FATMAX

CASSEZ RAPIDEMENT, FACILEMENT ET CONTRÔLÉE

Mécanisme intégré de casser la lame d'une seule main - alignez la lame sur le la marque, cassez-la et continuez à couper avec une nouvelle lame tranchante.
Avec aimant pour retenir le segment de lame cassé.



CONFORT ERGONOMIQUE

Poignée bimatière pour une meilleure prise en main et un meilleur contrôle

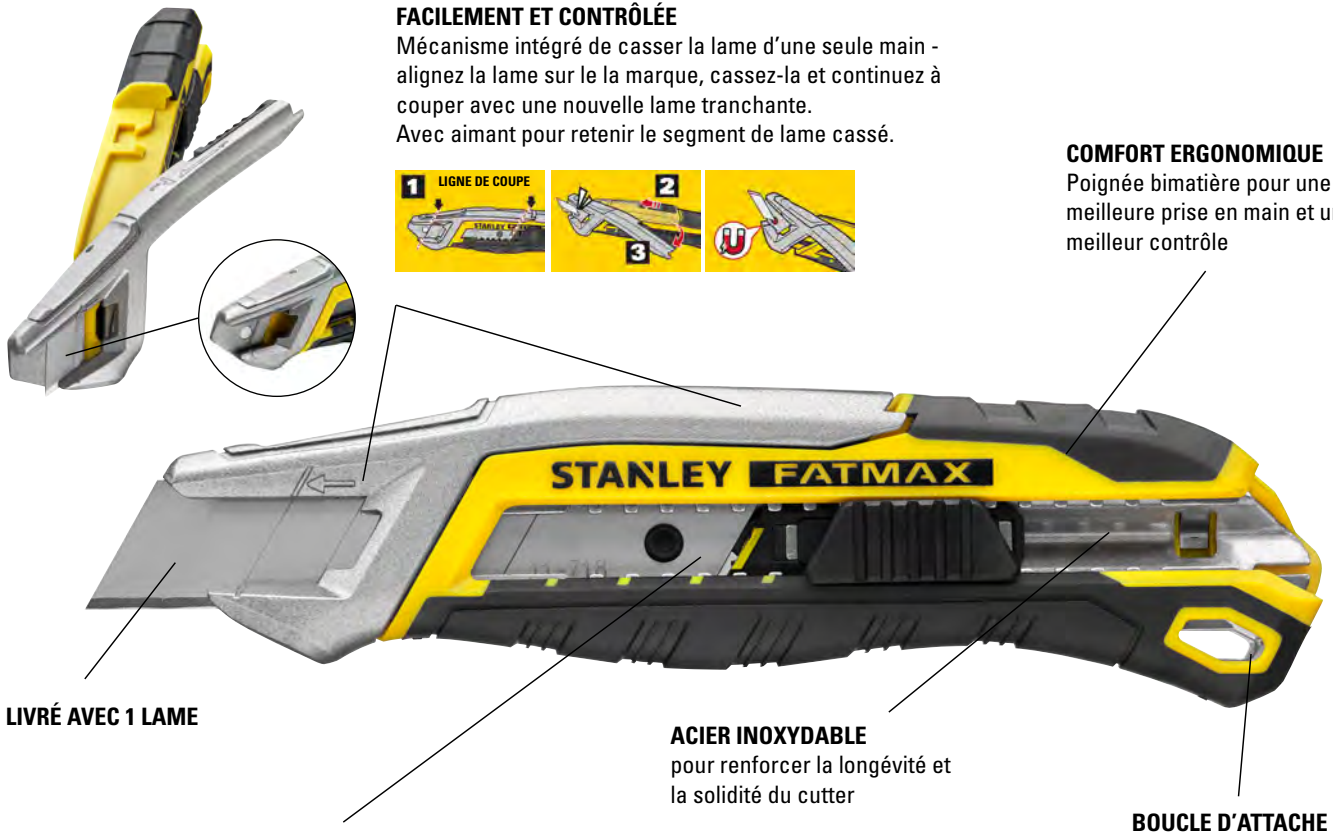

LIVRÉ AVEC 1 LAME

CONTRÔLE DE LA PROFONDEUR
Système de rétraction à blocage automatique

ACIER INOXYDABLE
pour renforcer la longévité et la solidité du cutter

BOUCLE D'ATTACHE

CODE	DESCRIPTION				EURO
FMHT10594-0	FATMAX Cutter Quick Snap 18 mm - Longueur : 165 mm	X	6	3 253560 105945	18,95

FATMAX® CUTTER QUICK SNAP À MOLLETTE 18 MM

STANLEY
FATMAX



- Cassez rapidement, facilement et contrôlée - mécanisme intégré de casser la lame d'une seule main - alignez la lame sur le la marque, cassez-la et continuez à couper avec une nouvelle lame tranchante
- Avec aimant pour retenir le segment de lame cassé
- Contrôle de la profondeur avec blocage de la lame par molette crantée pour une meilleure sécurité et précision de coupe
- En acier inoxydable pour plus de confort, solidité et plus longue durée de vie
- Poignée bimatière pour une meilleure prise en main et un meilleur contrôle
- Boucle d'attache
- Livré avec 1 lame

CODE	DESCRIPTION				EURO
FMHT10592-0	FATMAX Cutter Quick Snap à mollette 18 mm - Longueur : 165 mm	X	6	3 253560 105921	20,60

FATMAX® PRO CUTTER 25 MM

STANLEY
FATMAX



- Peut contenir jusqu'à 4 lames
- Système automatique de remplacement de lame
- Système de rétraction à blocage automatique
- Molette de serrage au bout du couteau pour blocage des lames lors d'emploi à haute résistance
- Casse-lame intégré
- Disponible en lame 25 mm à 7 segments

CODE	DESCRIPTION				EURO
0-10-820	FATMAX Pro Cutter 25 mm - Longueur : 210 mm	X	6	3 253560 108205	25,49

FATMAX® CUTTER MÉTAL 25 MM, 18 MM OU 9 MM

STANLEY
FATMAX



- Corps en zinc coulé pour force et durabilité
- Design aérodynamique pour plus de contrôle et de précision
- Casse-lame intégré
- Agrafe de ceinture
- Disponible en : 25 mm (0-10-431), 18 mm (0-10-421) et 9 mm (0-10-411)

CODE	DESCRIPTION				EURO
0-10-431	FATMAX Cutter Métal 25 mm - Longueur : 195 mm	X	24	3 253560 104313	17,72
0-10-421	FATMAX Cutter Métal 18 mm - Longueur : 155 mm	X	4	3 253560 104214	14,42
0-10-411	FATMAX™ Cutter Métal 9 mm - Longueur : 135 mm	X	6	3 253560 104115	8,65

FATMAX® CUTTER À MOLLETTE 25 MM

STANLEY
FATMAX



- Système de changement de la lame à l'avant du couteau
- Dessin patenté
- Poignée bimatière ergonomique
- Boîtier synthétique avec porte-lame métallique
- Blocage de la lame par molette crantée pour une meilleure sécurité et précision de coupe

CODE	DESCRIPTION				EURO
FMHT10330-0	FATMAX Cutter à mollette 25 mm - Longueur : 205 mm	X	24	3 253560 103309	15,30

FATMAX® CUTTER 25 MM, 18 MM OU 9 MM

STANLEY
FATMAX



- Acier anti-corrosion pour plus de confort et durée de vie
- Réservoir à 4 lames pour changer rapidement et automatiquement
- Bimatière, ergonomique
- Casse-lame intégré
- Résistance jusqu'à 20kg
- Disponible en : 25 mm (0-10-486), 18 mm (0-10-481) et 9 mm (0-10-475)

CODE	DESCRIPTION				EURO
0-10-486	FATMAX Cutter 25 mm - Longueur : 215 mm	X	6	3 2 5 3 5 6 0 1 0 4 8 6 3	16,43
0-10-481	FATMAX Cutter 18 mm - Longueur : 180 mm	X	6	3 2 5 3 5 6 0 1 0 4 8 1 8	14,47
0-10-475	FATMAX Cutter 9 mm - Longueur : 138 mm	X	6	3 2 5 3 5 6 0 1 0 4 7 5 7	8,91

CUTTER DYNAGRIP® 25 MM



- Cutter en acier inoxydable pour renforcer la longévité et la solidité du cutter
- Blocage de la lame par molette crantée pour une meilleure sécurité et précision de coupe
- Manche bimatière pour une meilleure prise en main
- Lame de 25 mm et épaisseur de 0,7 mm améliorant les performances lors de travaux intensifs
- Lame sécable en 6 segments
- Livré avec 1 lame

CODE	DESCRIPTION				EURO
0-10-425	Cutter Dynagrip 25 mm - Longueur : 180 mm	X	6	3 2 5 3 5 6 0 1 0 4 2 5 2	14,73
1-10-425	Cutter Dynagrip 25 mm - Longueur : 180 mm	-	6	3 2 5 3 5 6 1 1 0 4 2 5 1	14,42

CUTTER À MOLETTE MPP QUICK SNAP 18 MM



- Cassez rapidement, facilement et contrôlée avec le mécanisme intégré de casser la lame d'une seule main
- Simple, intuitif et toujours tranchant - alignez la lame à la ligne, coupez un segment et continuez à travailler avec une lame neuve et aiguisée
- Toujours bien aiguisé - aligner la lame, casser un segment et continuer à couper
- Meilleur contrôle de la profondeur avec le blocage automatique
- Guide-lame en acier inoxydable pour renforcer la longévité et la solidité du cutter
- Design ergonomique avec la poignée bi-matière pour une meilleure prise en main et un meilleur contrôle
- Boucle d'attache
- Livré avec 1 lame

CODE	DESCRIPTION				EURO
STHT10500-0	Cutter à molette MPP Quick Snap 18 mm - Longueur : 160 mm	X	6	5 0 5 4 9 0 5 3 1 3 7 1 5	12,36

INTERLOCK CUTTER 18 MM OU 9 MM



- Corps métallique, très résistant et léger
- Système InterLock de blocage de la lame, pour prévenir le soulèvement du couteau, même sous forte pression
- Remplacement de la lame rapide et sans outils
- Blocage de la lame par une molette crantée pour une sécurité accrue et une meilleure précision de coupe
- Facile à nettoyer
- Disponible en : 18 mm (10-018) et 9 mm (10-095)

CODE	DESCRIPTION				EURO
0-10-018	Interlock Cutter 18 mm - Longueur : 165 mm	X	12	3 2 5 3 5 6 0 1 0 0 1 8 6	11,07
1-10-018	Interlock Cutter 18 mm - Longueur : 165 mm	-	12	3 2 5 3 5 6 1 1 0 0 1 8 5	10,87
0-10-095	Interlock Cutter 9 mm - Longueur : 135 mm	X	12	3 2 5 3 5 6 0 1 0 0 9 5 7	8,50

CUTTER MPP QUICK SNAP 18 MM



- Cassez rapidement, facilement et contrôlée avec le mécanisme intégré de casser la lame d'une seule main
- Simple, intuitif et toujours tranchant - alignez la lame à la ligne, coupez un segment et continuez à travailler avec une lame neuve et aiguisée
- Toujours bien aiguisé - aligner la lame, casser un segment et continuer à couper
- Meilleur contrôle de la profondeur avec le blocage automatique
- Guide-lame en acier inoxydable pour renforcer la longévité et la solidité du cutter
- Design ergonomique avec la poignée bi-matière pour une meilleure prise en main et un meilleur contrôle
- Boucle d'attache
- Livré avec 1 lame

CODE	DESCRIPTION				EURO
STHT10501-0	Cutter MPP Quick Snap 18 mm - Longueur : 160 mm	X	4	5 0 5 4 9 0 5 3 1 3 7 2 2	11,33
STHT10501-1	Cutter MPP Quick Snap 18 mm bulk Longueur : 160 mm	-	12	3 2 5 3 5 6 1 1 0 5 0 1 2	11,33

CUTTER MPO 9 MM



- Cutter en acier inoxydable pour renforcer la longévité et la solidité du cutter
- Poignée ergonomique en élastomère souple
- Blocage de la lame par une molette crantée pour une sécurité accrue et une meilleure précision de coupe à haute résistance
- Corps à encoches pour un verrouillage optimal
- Livré avec 1 lame

CODE	DESCRIPTION				EURO
0-10-409	Cutter MPO 9 mm - Longueur : 135 mm	X	12	3 2 5 3 5 6 0 1 0 4 0 9 2	9,42

CUTTER AUTOLOCK 18 MM



- Design ergonomique incluant une poignée bimatière douce, pour plus de confort et de maîtrise.
- Portion effilée pour un meilleur contrôle et une précision de coupe accrue
- Le chariot autobloquant en acier inoxydable maintient la lame en toute sécurité
- Livré avec 3 lames et casse-lames amovible
- Idéal pour toutes les opérations de coupe

CODE	DESCRIPTION				EURO
STHT10266-0	Cutter Autolock 18 mm	X	6	2 5 3 5 6 0 1 0 2 6 6 1	8,29
STHT10266-1	Cutter Autolock 18 mm	-	12	2 5 3 5 6 1 1 0 2 6 6 0	8,14

CUTTER QUICK SNAP 18 MM



- Cassez rapidement, facilement et contrôlée avec le mécanisme intégré de casser la lame d'une seule main
- Simple, intuitif et toujours tranchant - alignez la lame à la ligne, coupez un segment et continuez à travailler avec une lame neuve et aiguisée
- Toujours bien aiguisé - aligner la lame, casser un segment et continuer à couper
- Design ergonomique pour une meilleure prise en main et un meilleur contrôle
- Livré avec 1 lame

CODE	DESCRIPTION				EURO
STHT10489-0	Cutter Quick Snap 18 mm	X	6	2 5 3 5 6 0 1 0 4 8 9 4	7,73
STHT10489-1	Cutter Quick Snap 18 mm bulk	-	12	2 5 3 5 6 1 1 0 4 8 9 3	7,73

CUTTER SM 18 MM OU 9 MM



- Corps en ABS
- Bouton-poussoir multiposition
- Casse-lame intégré
- Livré avec 1 lame
- Disponible en : 18 mm (10-151) et 9 mm (10-150)

CODE	DESCRIPTION				EURO
0-10-151	Cutter SM 18 mm - Longueur: 160 mm	X	12	2 5 3 5 6 0 1 0 1 5 1 0	5,10
1-10-151	Cutter SM 18 mm - Longueur: 160 mm	-	24	2 5 3 5 6 1 1 0 1 5 1 9	5,00
0-10-150	Cutter SM 9 mm - Longueur: 130 mm	X	24	2 5 3 5 6 0 1 0 1 5 0 3	3,81
1-10-150	Cutter SM 9 mm - Longueur: 130 mm	-	24	2 5 3 5 6 1 1 0 1 5 0 2	3,76

LAMES DE CUTTERS

LAMES CARBIDE 25 MM



- **Lame unique avec nouvelle technologie brevetée**
- **Lame à la durée de vie la plus longue**
- **Durabilité améliorée (dure jusqu'à 5 fois plus longtemps que les lames existantes)**
- **Tranchant fini au carbure de tungstène et durcie par induction, ce qui conserve au reste de la lame sa flexibilité**

CODE	DESCRIPTION				EURO
STHT0-11825	5 Lames 25 mm - au Carbure de Tungstène	X	6	3 253560 118259	13,75

FATMAX® LAMES DE CUTTER 25 MM

STANLEY
FATMAX



- **Lame de rechange cutter patenté à tranchant traité à haute température**
- **75% plus aigüe***
- **2x plus de durée de vie***
- **20% plus de force***
- **Idéal pour toutes applications**

CODE	DESCRIPTION				EURO
0-11-725	FATMAX Lame Cutter 25 mm - (5 pcs)	X	6	3 253560 117252	6,85
2-11-725	FATMAX Lame Cutter 25 mm - (10 pcs)	X	10	3 253562 117250	12,67
3-11-725	FATMAX Lame Cutter 25 mm - (20 pcs)	-	10	3 253563 117259	24,41

LAMES DE CUTTERS 25 MM

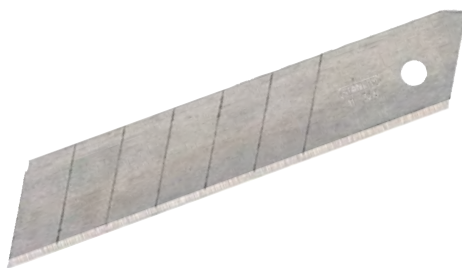

- **Lame 25 mm avec 6 segments**
- **Epaisseur 1 mm**
- **Pour travaux intensifs**
- **Convient pour 10-425**

CODE	DESCRIPTION				EURO
0-11-325	Lames de Cutter 25 mm - 10 pcs/distributeur	X	10	3 253560 113254	11,33
1-11-325	Lames de Cutter 25 mm - vrac 20	-	10	3 253561 113253	21,17

LAMES CARBIDE 18 MM



- **Lame unique avec nouvelle technologie brevetée**
- **Lame à la durée de vie la plus longue**
- **Durabilité améliorée (dure jusqu'à 5 fois plus longtemps que les lames existantes)**
- **Tranchant fini au carbure de tungstène et durcie par induction, ce qui conserve au reste de la lame sa flexibilité**

CODE	DESCRIPTION				EURO
STHT0-11818	5 Lames 18 mm - au Carbure de Tungstène	X	10		9,01
STHT2-11818	10 Lames 18 mm - au Carbure de Tungstène	X	10		16,94
STHT8-11818	50 Lames 18 mm - au Carbure de Tungstène	X	10		74,06

FATMAX® LAMES DE CUTTER 18 MM

STANLEY
FATMAX



- **Lame de rechange cutter patenté à tranchant traité à haute température**
- **75% plus aigüe***
- **2x plus de durée de vie***
- **20% plus de force***
- **Idéal pour toutes applications**

CODE	DESCRIPTION				EURO
0-11-718	FATMAX Lame Cutter 18 mm - (5 pcs)	X	10		4,07
2-11-718	FATMAX Lame Cutter 18 mm - (10 pcs)	X	10		7,78
3-11-718	FATMAX Lame Cutter 18 mm - (50 pcs)	-	10		34,04

LAMES DE CUTTERS 18 MM

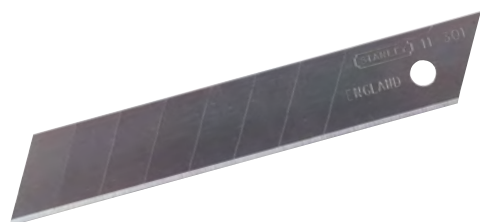

- **Lame 18 mm avec 8 segments**
- **Epaisseur 0,55 mm**
- **Pour tous cutters de 18 mm**

CODE	DESCRIPTION				EURO
0-11-301	Lames de Cutter 18 mm - 10 pcs/distributeur	X	10		6,95
1-11-301	Lames de Cutter 18 mm - 10 pcs/distributeur x 10	-	1		53,51
3-11-301	Lames de Cutter 18 mm - boîte 50	-	16		24,05

LAMES DE CUTTERS 9 MM



- **Lame 9 mm avec 12 segments**
- **Pour tous cutters de 9 mm**

CODE	DESCRIPTION				EURO
0-11-300	Lames de Cutter 9 mm - 10 pcs/distributeur	X	10		5,36
1-11-300	Lames de Cutter 9 mm - 10 pcs/distributeur x 10	-	1		41,30

COUTEAUX HOBBY/SPORT

COUTEAU HOBBY



- Modèle pour travaux fins et de précision
- Manche métallique guilloché
- Livré avec lame 11-411

CODE	DESCRIPTION				EURO
0-10-401	Couteau Hobby 120 mm	X	5	3 2533560 1104016	4,69

JEU DE COUTEAUX HOBBY



- Deux manches de taille différente pour l'utilisation de diverses lames
- 12 types de lame différents adaptés à une grande variété de matériaux et d'applications, y compris la coupe de haute précision, l'ébavurage, la marqueterie, le modélisme, la découpe de pochoirs et la gravure
- Coffret facile à utiliser qui permet de stocker en sécurité les lames neuves et les lames usagées
- Coffret pour le transport et le rangement en toute sécurité des lames. Pour assembler le couteau, il suffit de glisser le manche sur la lame et de tourner le manche pour le fixer sur la lame

CODE	DESCRIPTION				EURO
STHT0-73872	Jeu de couteaux Hobby	-	72	3 2533560 738723	21,32

COUTEAU À JETER



- Couteau de précision
- Poignée en plastique
- Livré avec protection de lame (5901)

CODE	DESCRIPTION				EURO
0-10-601	Couteaux à Jeter 140 mm - 3 pcs	X	12	3 2533560 106010	3,86
1-10-601	Couteaux à Jeter 140 mm - 50 pcs	-	1	3 2533561 106019	52,12

COUTEAU DE POCHE PLIABLE



- Corps en acier
- Couteau pliable avec mécanisme à cran d'arrêt
- Avec lame jetable (5901)

CODE	DESCRIPTION				EURO
0-10-598	Couteau De Poche 110 mm	X	12	5 000366 105987	12,10

FATMAX® PRO COUTEAU DE POCHE

STANLEY
FATMAX



- Pour emploi de haute résistance
- Lame crantée et lisse pour différentes applications
- Poignée légère en aluminium
- Lame en acier anticorrosion pour plus de durabilité
- Verrouillable
- Facile à ouvrir
- Ouvre-bouteille intégré

CODE	DESCRIPTION				EURO
FMHT0-10312	FATMAX Pro Couteau de poche	-	6		31,36

FATMAX® COUTEAU DE POCHE

STANLEY
FATMAX



- Pour emploi de haute résistance
- Lame crantée et lisse pour différentes applications
- Poignée légère en aluminium
- Lame en acier anticorrosion pour plus de durabilité
- Verrouillable
- Facile à ouvrir

CODE	DESCRIPTION				EURO
FMHT0-10311	FATMAX Couteau de poche	-	6		26,11

QUICKSLIDE COUTEAU SPORT



- Corps en alu durable
- Avec lame retractable et lame de couteau pliante 75 mm, pour la coupe de fil, corde et nylon
- Les lames ne peuvent pas être utilisées simultanément
- Remplacement de la lame sans outils

CODE	DESCRIPTION				EURO
0-10-813	Couteau Sport Quickslide	X	2		28,33

COUTEAU SKELETON



- Acier Rockwell
- Lame avec finition titanium pour une longue durée de vie
- Couteau de Sport Pliable
- Longueur 173 mm

CODE	DESCRIPTION				EURO
0-10-253	Couteau Skeleton	-	6		12,67

CUTTER DOUBLE LAME POUR BANDE DE PLACAGE



- Cutter pour bandes de placage
- Capacité de coupe : 1 - 2,5 cm
- 2 côtés à régler individuellement pour des coupes droit ou sous angle

CODE	DESCRIPTION				EURO
STHT0-16139	Cutter Double Lame - pour Bande de Placage	X	12	3 253560 1161392	8,14

CUTTER ROTATIF



- Convient pour la découpe de lignes courbes
- Poignée ergonomique, tant pour gauchers que pour droitiers
- Longueur 175 mm

CODE	DESCRIPTION				EURO
STHT0-10194	Cutter Rotatif 45 mm	X	4	3 253560 1101947	19,83

LAMES HOBBY/SPORT

LAMES DE COUTEAUX HOBBY 5901



- Lame droite et légère pour le modélisme et le bricolage
- Epaisseur 0,63 mm
- Longueur 60 mm
- Pour 0-10-598

CODE	DESCRIPTION				EURO
0-11-221	Lames de Rechange 5901 - 3 pcs/carte	X	10	3 253560 1112219	2,83
1-11-221	Lames de Rechange 5901 - boîte 50	-	2	3 253561 1112218	25,18

LAMES DE COUTEAUX HOBBY 10-401

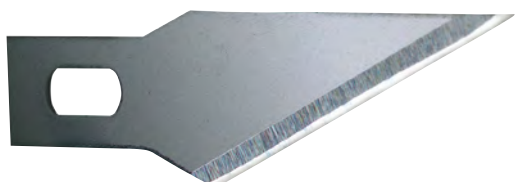

- Lame à angle très aigu pour des coupes de précision (placage, marqueterie et oeuvre d'art)
- Acier trempé pour plus de durée de vie
- Longueur 45 mm
- Pour Couteau Hobby 10-401

CODE	DESCRIPTION				EURO
0-11-411	Lames de Rechange 10-401 - 5 pcs/carte	X	10	3 253560 1114114	2,47

COUTEAU POUR ISOLANT

COUTEAU POUR ISOLANT 350 MM FATMAX®

STANLEY
FATMAX



- **Lame durable en acier inoxydable**
- **Poignée bimatière**
- **Œillet de rangement**
- **Double denture**
- **Denture fine adaptée aux blocs d'isolation**
- **Denture épaisse adaptée à la laine d'isolation"**

CODE	DESCRIPTION				EURO
FMHT0-10327	Couteau pour Isolant 350 mm FATMAX	X	4	3 253560 1103279	22,45

CISEAUX

CISAILLE



- **Lame avec revêtement titane pour une longue durée de vie**
- **Poignée bimatière pour le confort de l'utilisateur**
- **Modèle à tenon entièrement monobloc pour une meilleure durabilité**
- **Ouverture automatique à ressort**

CODE	DESCRIPTION				EURO
STHT0-14103	Cisaille	X	6	3 253560 1141035	17,61

CISEAUX TOUS USAGES



- **Lame profilée qui immobilise le matériau et offre une coupe nette et précise**
- **Les lames en acier inoxydable assurent une longue durée de vie et une découpe aisée**
- **Anneaux ergonomiques pour une utilisation sans effort et confortable**
- **Coupe la ficelle, les tissus épais, les lanières de cerclage et d'autres matériaux résistants**

CODE	DESCRIPTION				EURO
STHT0-14102	Ciseaux Tous Usages	X	6	3 253560 1141028	7,88

GRATTE-VITRES

GRATTE-VITRES MÉTAL

- Corps métallique avec lame rétractable
- Pour enlever peinture, colle, etc.
- Livré avec 1 lame
- Lames de rechange 0-28-510



CODE	DESCRIPTION				EURO
0-28-500	Gratte-Vitres Métal 95x40 mm	X	10	3 253560 285005	5,25
0-28-510	Lames pour 0-28-500 - 10 pcs/carte	X	10	3 253560 285104	5,41

GRATTE-VITRES PLASTIQUE

- Corps en plastique avec lame 11-221 montée
- Pour enlever les traces de peinture sur le verre



CODE	DESCRIPTION				EURO
0-28-590	Gratte-Vitres Plastique 170x60 mm	X	12	5 000366 105932	3,81



MULTITOOL

MULTITOOL 12 EN 1



- Pince universelle, coupe-fil, scie, couteau de poche, grand couteau, tire-bouchon, tournevis 3 mm / 6 mm / 8 mm / PH1, lime
- Avec étui
- Acier anti-corrosion
- Longueur (fermé) 105 mm
- Longueur (ouvert) 165 mm

CODE	DESCRIPTION				EURO
0-84-519	Multitool 12 en 1	X	5	3 253560 845193	27,91

MULTITOOL 14 EN 1



- Mécanisme de blocage pour choisir facilement et sans risque l'outil souhaité
- Corps durable et résistant avec inserts en acier
- Modèle pliable, compact et portable
- Le porte-embout se bloque à 90°, 135° et 180°
- Outil 14 en 1 fourni avec : couteau, scie, lime, tire-bouchon, douilles : 10, 11, 12 et 13 mm et 6 embouts de vissage 1/4" (fendu x2, hexagonal x2, Phillips x)

CODE	DESCRIPTION				EURO
STHT0-70695	Multitool 14 en 1	X	6	3 253560 706951	33,89

FATMAX® MULTITOOL T16

STANLEY
FATMAX



- Outil multifonction compact doté d'un manche doux ergonomique pour une meilleure prise
- Finition en acier noir robuste pour plus de durabilité
- Système d'ouverture facile
- Comparte 16 outils : pince à bec coudé à ressort et pince classique, coupe-fil à ressort, couteau classique et couteau à lame crantée, ciseaux, lime à bois/métal, pince à dénuder, 4 tournevis, mousqueton rétractable, règle, décapsuleur et ouvre-boîte

CODE	DESCRIPTION				EURO
FMHT0-72414	FATMAX Multitool T16	-	24	3 253560 724146	37,34

LA RÉFÉRENCE PRO™



INSTRUMENTS DE MESURE

En 1854, STANLEY a produit la première règle en bois. Aujourd'hui, nous avons développé un assortiment d'instruments de mesure pour répondre à tous vos besoins: technologie twin-core, meilleure portée directe et un revêtement de la lame pour plus de protection.

L'assortiment d'instruments de mesure comprend des rubans à mesurer, des règles pliantes, des arpenteurs et des roues de mesure.

PRÉCIS, DURABLE ET FACILE À UTILISER

Avec un arrêt maniable avec l'index, une impression recto-verso, un revêtement résistant à l'usure et un crochet polyvalent, ce mètre ruban est parfait pour chaque tâche de mesure.



L'IMPORTANCE DU CROCHET

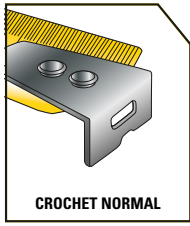

CROCHET NORMAL

Ce crochet extra large s'accroche facilement derrière le matériau et assure une prise solide.

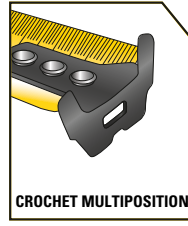

CROCHET MULTIPOSITION

Légèrement plus gros qu'un crochet conventionnel, il dépasse sur tous les bords. Un crochet multiposition tient facilement derrière les matériaux de construction, en haut, en bas et sur les côtés - vous permettant d'effectuer des mesures rapidement.

CROCHETS SPÉCIFIQUES

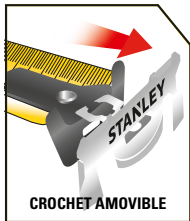

CROCHET AMOVIBLE

Certains travaux nécessitent un crochet petit et précis, tandis que d'autres bénéficient d'un grand crochet multiposition. Le crochet amovible offre toutes les possibilités.

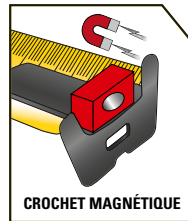

CROCHET MAGNÉTIQUE

Pratique pour mesurer des objets métalliques.

POSITION ZÉRO RÉELLE

Tous nos mètres rubans sont équipés d'un crochet coulissant avec une position zéro réelle pour mesurer avec précision les dimensions extérieures et intérieures.





RAPIDE, EFFICACE ET AVEC PLUS DE CONTRÔLE

Grâce à l'arrêt maniable avec l'index
et à l'impression double face pour les
mesures supérieures et inférieures.

STHT37232-0



5 LARGEURS DE RUBAN

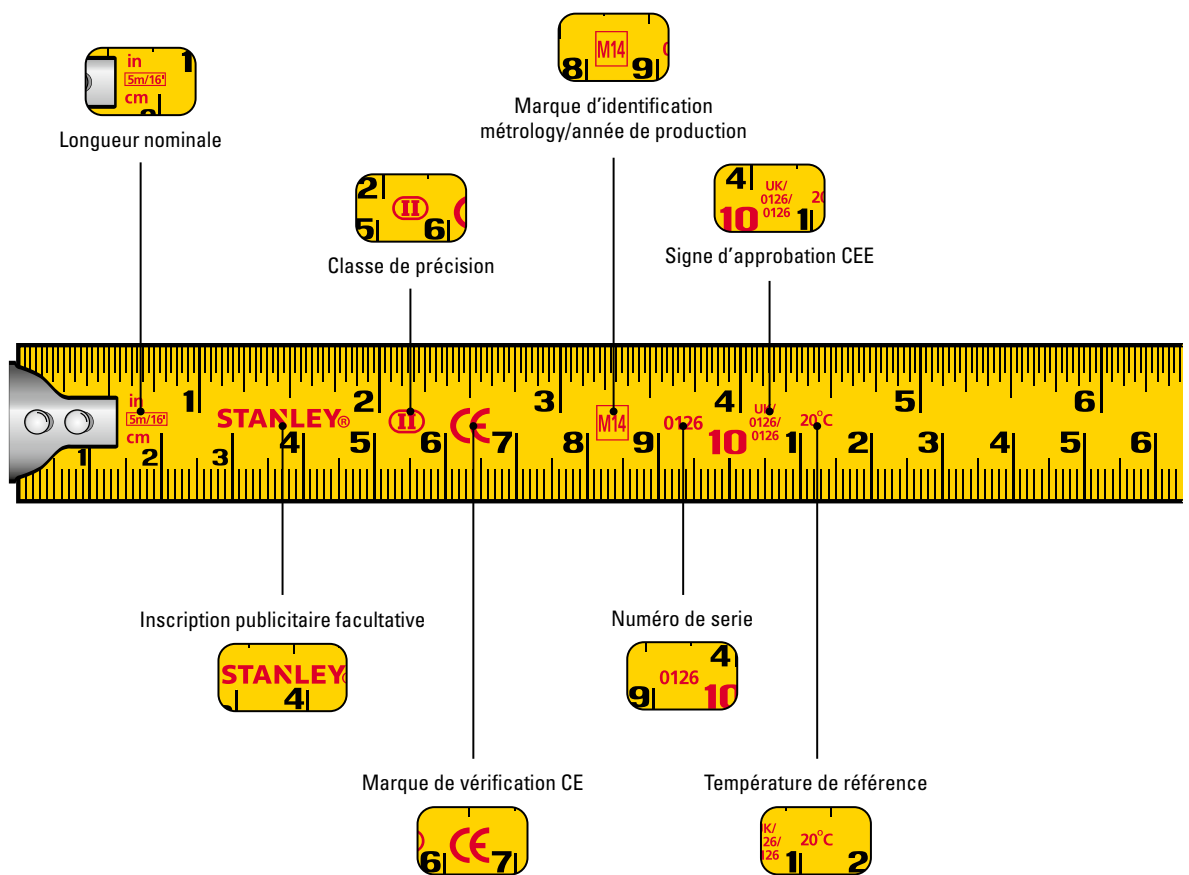
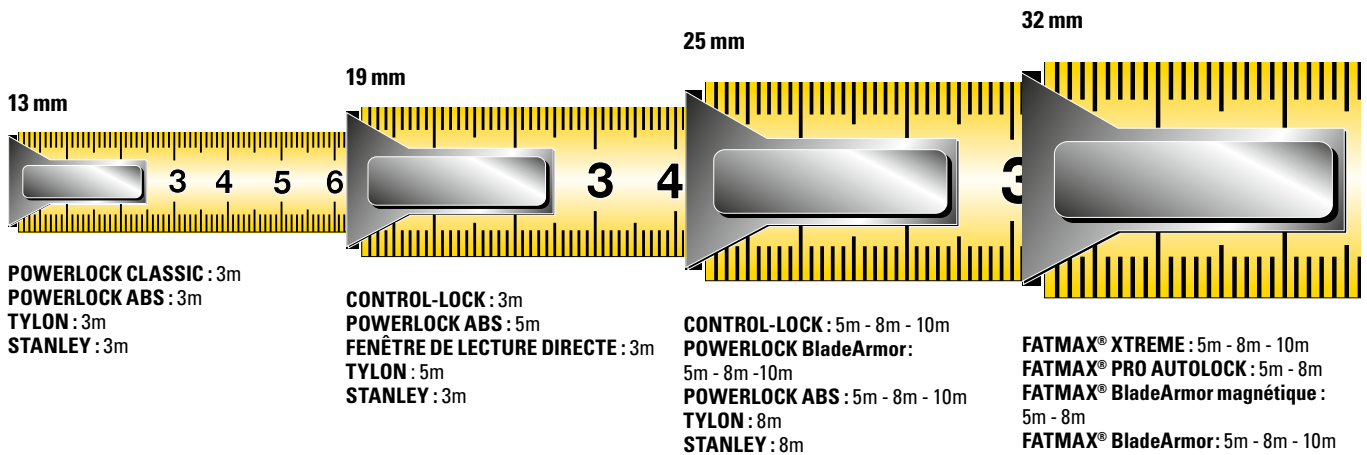

NORMES DE PRÉCISION EUROPÉENNES

TOLÉRANCES ADMISES

Classe de précision



Classe de précision



	1m	2m	3m	5m	8m	10m
Classe de précision II	0,5mm	0,7mm	0,9mm	1,3mm	1,9mm	2,3mm
Classe de précision III	1mm	1,4mm				

Tous les rubans STANLEY vendus au Benelux sont conformes à la réglementation européenne.

Exemple : pour une mesure classe II de 3m, la tolérance de précision admise est de 0,9mm pour toute la longueur.

TYPE	REVÊTEMENT DE LA LAME	LARGEUR	EXTRA
FATMAX® PRO Next Generation 2.0  FMHT38214-0	 	32mm	 
FATMAX® PRO AUTOLOCK  XHT0-33671		32mm	 
FATMAX® BLADEARMOR  0-33-720		32mm	
STANLEY CONTROL-LOCK  STHT37231		19 - 25mm	   <p>*Sauf 3m</p>
STANLEY POWERLOCK  0-33-195		13 - 19 - 25mm	
STANLEY TYLON®  1-30-697		13 - 19 - 25mm	 
STANLEY  0-30-497		13 - 19 - 25mm	

REVÊTEMENT DE LA LAME



Jusqu'à 1,5 fois plus résistant à l'abrasion par rapport à une lame standard laquée.



Jusqu'à 20x plus résistant à l'abrasion par rapport à une lame standard laquée



Revetement thermoplastique de protection du ruban sur les 14 premiers cm. Limite l'usure et diminue de 95% le risque de casse du ruban.

MESURES COURTES AVEC BLOCAGE

FATMAX® MÈTRE RUBAN XTREME

STANLEY
FATMAX

DESIGN COMPACTE
La meilleure ergonomie

CROCHET EXTRA LARGE AVEC POSITION ZÉRO RÉELLE
S'accroche facilement au matériau,
Pour des mesures intérieures et extérieures précises

DURABLE : 16 CM BLADEARMOR ET CROCHET DE MONTAGE AVEC 3 RIVETS
Le revêtement BLADEARMOR réduit le risque de casser de 95%
40% plus résistant qu'avec 2 rivets

IMPRIMÉ DOUBLE FACE
Pour les mesures du haut et du bas

ARRÊT DU DOIGT
Pour un meilleur contrôle lors de la rétraction de la sangle

PORTÉE SANS DÉCROCHAG JUSQU'À 5M
Pour mesurer plus longtemps distances, même si vous travaillez seul



CODE	DESCRIPTION	☐	☒	📊	EURO
FMHT38214-0	FATMAX Mètre Ruban XTREME 5m - 32mm	X	6	3 253560 382148	37,85
FMHT38217-0	FATMAX Mètre Ruban XTREME 8m - 32mm	X	6	3 253560 382179	44,34
FMHT38232-0	FATMAX Mètre Ruban XTREME 10m - 32mm	X	6	3 253560 383237	48,67

FATMAX® PRO MÈTRE RUBAN AUTOLOCK

STANLEY
FATMAX

- Mécanisme breveté de blocage inversé (Autolock), pour une plus grande maîtrise et une durée de vie du ruban prolongée
- Boîtier bimatière, résistant et confortable à l'utilisation
- Revêtement BladeArmor sur les 80 premiers millimètres, pour doubler la durée de vie du ruban
- Portée jusqu'à 3,3m pour faciliter les mesurages
- Crochets XL et magnétiques remplaçables inclus, pour une meilleure efficacité
- Rangement de crochets inclus, évitant la perte des crochets supplémentaires pendant l'utilisation
- Précision: classe II



CODE	DESCRIPTION	☐	☒	📊	EURO
XTHTO-33671	FATMAX Pro Mètre Ruban Autolock 5m - 32 mm	X	6	3 253560 336714	38,37
XTHTO-33501	FATMAX Pro Mètre Ruban Autolock 8m - 32 mm	X	6	3 253560 335014	44,96

FATMAX® MÈTRE RUBAN BLADEARMOR MAGNÉTIQUE

STANLEY
FATMAX



- Boîtier bimatière pour confort et durabilité
- Revêtement BladeArmor sur les 150 premiers millimètres, pour doubler la durée de vie du ruban
- Ruban 32 mm bien lisible
- Position brevetée de l'aimant pour une précision à 100% avec les prises de mesures en retrait
- Crochet avec position du zéro réel: pour mesures intérieures et extérieures
- Précision: classe II

CODE	DESCRIPTION				EURO
FMHT0-33864	FATMAX Mètre Ruban BA Magnétique 5m - 32 mm	X	4		35,69
FMHT0-33868	FATMAX Mètre Ruban BA Magnétique 8m - 32 mm	X	4		42,28

FATMAX® MÈTRE RUBAN BLADEARMOR

STANLEY
FATMAX



- Boîtier bimatière en ABS antichoc et élastomère souple pour une prise en main ferme et confortable
- Revêtement BladeArmor sur les 140 premiers millimètres, pour doubler la durée de vie du ruban
- Jusqu'à 3,35m de portée sans décrochage du ruban
- Le crochet 3 rivets offre une résistance à l'arrachement 40% supérieure à un crochet 2 rivets
- Crochet avec position du zéro réel : pour mesures intérieures et extérieures
- Crochet multifonctionnel : prise par le haut et par le bas du ruban
- Protection du crochet lors du retour du ruban grâce à un amortisseur de chocs
- Bouton de blocage du ruban
- Agrafe de ceinture
- Précision : classe II

CODE	DESCRIPTION				EURO
0-33-720	FATMAX Mètre Ruban BladeArmor 5m - 32 mm	X	4		32,86
0-33-728	FATMAX Mètre Ruban BladeArmor 8m - 32 mm	X	4		38,63
0-33-811	FATMAX Mètre Ruban BladeArmor 10m - 32 mm	X	4		44,24

FATMAX® MÈTRE RUBAN 2M PORTE-CLÉS

STANLEY
FATMAX



- Modèle compact doté d'un porte-clés, qui tient dans la poche et peut être accroché à vos clés
- Boîtier ABS antichocs dont la partie en caoutchouc offre une meilleure ergonomie et un plus grand confort lors de la prise en main
- Ruban d'une largeur de 13 mm et d'une portée de 90cm pour une lecture aisée et des mesures rapides
- Le crochet d'extrémité Tru-Zero® offre une précision optimale pour les mesures intérieures comme extérieures
- Le dispositif de blocage Slide Lock™ maintient en toute sécurité le ruban en position

CODE	DESCRIPTION				EURO
FMHT1-33856	FATMAX Mètre Ruban 2m Porte-clés Conteneur x36	-	36		5,61

MÈTRE RUBAN CONTROL-LOCK



- Arrêt du doigt pour un meilleur contrôle lors de la rétraction de la sangle, sauf STHT37230-0
- Impression recto-verso pour les mesures du haut et du bas
- Largeur de bande de 25mm pour une portée de 2,6m, sauf STHT37230-0 largeur de bande de 19 mm pour une portée de 2,7m
- Conception compacte, légère et ergonomique
- Le revêtement BladeArmor sur les 7 premiers cm double la durée de vie et réduit de 95 % les risques de casse
- Crochet polyvalent avec position zéro réelle pour des mesures intérieures et extérieures précises
- Aimant amovible pour utilisation sur des surfaces métalliques, sauf STHT37230-0

CODE	DESCRIPTION				EURO
STHT37230-0	Mètre Ruban Control-Lock 3m - 19mm	X	4		15,45
STHT37231-0	Mètre Ruban Control-Lock 5m - 25mm	X	4		20,60
STHT37232-0	Mètre Ruban Control-Lock 8m - 25mm	X	4		25,75
STHT37233-0	Mètre Ruban Control-Lock 10m - 25mm	X	4		30,90

MÈTRE RUBAN POWERLOCK® BLADEARMOR



- Boîtier ABS antichoc chromé
- Boîtier compact Ergo, 12% plus petit que le produit traditionnel
- BladeArmor : 2 fois plus résistant qu'un ruban traditionnel - diminue le risque de casse de 95 %
- Le crochet 3 rivets diminue le risque de casse accidentelle -40% plus solide qu'un crochet 2 rivets
- Crochet avec position du zéro réel : pour mesures intérieures et extérieures
- Agrafe de ceinture
- Précision : classe II

CODE	DESCRIPTION				EURO
0-33-514	Mètre Ruban Powerlock BladeArmor 5m - 25 mm	X	4		25,49
0-33-527	Mètre Ruban Powerlock BladeArmor 8m - 25 mm	X	4		31,52
0-33-532	Mètre Ruban Powerlock BladeArmor 10m - 25 mm	X	4		38,11

MÈTRE RUBAN POWERLOCK® CLASSIC



- Boîtier chromé
- Crochet avec position du zéro réel : pour mesures intérieures et extérieures
- Bouton de blocage du ruban
- Agrafe de ceinture
- Précision : classe II

CODE	DESCRIPTION				EURO
0-33-218	Mètre Ruban Powerlock 3m - 12,7 mm métal	X	6		14,16
1-33-218	Mètre Ruban Powerlock 3m - 12,7 mm métal	-	12		14,16

MÈTRE RUBAN POWERLOCK® ABS



- Boîtier ABS antichoc chromé
- Le crochet 2 rivets (3 rivets à partir de 5 m) diminue le risque de casse accidentelle
- Crochet avec position du zéro réelle : pour mesures intérieures et extérieures
- Bouton de blocage du ruban
- Agrafe de ceinture
- Précision : classe II

CODE	DESCRIPTION				EURO
0-33-238	Mètre Ruban Powerlock 3m - 12,7 mm	X	6		11,33
0-33-194	Mètre Ruban Powerlock 5m - 19 mm	X	6		21,78
1-33-194	Mètre Ruban Powerlock 5m - 19 mm	-	18		21,78
1-33-195	Mètre Ruban Powerlock 5m - 25 mm	-	12		23,95
0-33-198	Mètre Ruban Powerlock 8m - 25 mm	X	4		29,77
1-33-198	Mètre Ruban Powerlock 8m - 25 mm	-	12		29,77
0-33-442	Mètre Ruban Powerlock 10m - 25 mm	X	4		37,54
1-33-442	Mètre Ruban Powerlock 10m - 25 mm	-	12		37,54

MÈTRE RUBAN POWERLOCK® LECTURE DIRECTE



- Fenêtre de lecture directe pour prendre des mesures intérieures facilement et avec précision
- Boîtier ABS antichoc chromé
- Le crochet 3 rivets diminue le risque de casse accidentelle - 40% plus solide qu'un crochet 2 rivets
- Crochet avec position du zéro réel : pour mesures intérieures et extérieures
- Bouton de blocage du ruban
- Agrafe de ceinture
- Précision : classe II
- Double face

CODE	DESCRIPTION				EURO
0-33-932	Mètre Ruban Powerlock 5m - 19 mm lecture directe	X	6		29,05

MÈTRE RUBAN TYLON™



- Innovant et ergonomique: mètre ruban léger et compact
- Prise en caoutchouc pour un maximum de confort d'utilisation
- Boîtier anti-choc pour une protection élevée du ruban et du mécanisme
- Revêtement Tylon, 1,5 fois plus de protection contre l'usure: lisibilité améliorée et une durée de vie plus longue
- Finition mate à faible réflectivité (prévient la réflexion de lumière)
- Chiffres bien lisibles pour des mesurages exactes
- Système de verrouillage manuel
- Crochet avec 2 ou 3 rivets multiprises assure une protection contre l'arrachement lors du retour du ruban
- Agrafe de ceinture
- Précision: classe II

CODE	DESCRIPTION				EURO
0-30-687	Mètre Ruban Tylon 3m - 12,7 mm	X	6	2 5 3 5 6 0 3 0 6 8 7 8	4,22
1-30-687	Mètre Ruban Tylon 3m - 12,7 mm	-	12	2 5 3 5 6 1 3 0 6 8 7 7	4,22
0-30-697	Mètre Ruban Tylon 5m - 19 mm	X	6	2 5 3 5 6 0 3 0 6 9 7 7	7,00
1-30-697	Mètre Ruban Tylon 5m - 19 mm	-	12	2 5 3 5 6 1 3 0 6 9 7 6	7,00
0-30-657	Mètre Ruban Tylon 8m - 25 mm	X	6	2 5 3 5 6 0 3 0 6 5 7 1	11,90
1-30-657	Mètre Ruban Tylon 8m - 25 mm	-	12	2 5 3 5 6 1 3 0 6 5 7 0	11,90

MÈTRE RUBAN TYLON™ M/FT



- Innovant et ergonomique: mètre ruban léger et compact
- Prise en caoutchouc pour un maximum de confort d'utilisation
- Boîtier anti-choc pour une protection élevée du ruban et du mécanisme
- Revêtement Tylon, 1,5 fois plus de protection contre l'usure: lisibilité améliorée et une durée de vie plus longue
- Finition mate à faible réflectivité (prévient la réflexion de lumière)
- Chiffres bien lisibles pour des mesurages exactes
- Système de verrouillage manuel
- Crochet avec 2 ou 3 rivets multiprises assure une protection contre l'arrachement lors du retour du ruban
- Agrafe de ceinture
- Précision: classe II

CODE	DESCRIPTION				EURO
0-30-686	Mètre Ruban Tylon - 3m/10' - 12,7 mm	X	6	2 5 3 5 6 0 3 0 6 8 6 1	4,22
0-30-696	Mètre Ruban Tylon - 5m/16' - 19 mm	X	6	2 5 3 5 6 0 3 0 6 9 6 0	7,00
0-30-656	Mètre Ruban Tylon - 8m/24' - 25 mm	X	36	2 5 3 5 6 0 3 0 6 5 6 4	11,90

MÈTRE RUBAN



- Revêtement en polymère et corps solide en ABS
- Clairement lisible
- Agrafe de ceinture en chrome
- Dessin ergonomique avec blocage du ruban
- Crochet avec position du zéro réel : pour mesures intérieures et extérieures
- Précision : classe II

CODE	DESCRIPTION				EURO
0-30-487	Mètre Ruban 3m - 12,7 mm	X	6		3,40
1-30-487	Mètre Ruban 3m - 12,7 mm	-	12		3,40
0-30-497	Mètre Ruban 5m - 19 mm	X	6		6,13
1-30-497	Mètre Ruban 5m - 19 mm	-	12		6,13
0-30-457	Mètre Ruban 8m - 25 mm	X	6		10,15
1-30-457	Mètre Ruban 8m - 25 mm	-	12		10,15



FMHT38214-0

MESURES PLIANTES

MESURE PLIANTE FIBRE DE VERRE



- Mètre pliant en fibre, lavable, non-conducteur d'électricité
- Articulations à faible friction : évite le collage et une meilleure longévité
- Graduation en mm, surface avec traitement antireflet
- Précision : classe III

CODE	DESCRIPTION				EURO
0-35-320	Mètre Pliant Fibreglas 2m - 15 mm	X	6	3 253560 353209	30,44

MESURE PLIANTE BOIS



- Finition multicouche anticorrosion et armature en cuivre
- Surface inaltérable avec enduisage UV
- Rivets cachés et ressorts en acier

CODE	DESCRIPTION				EURO
0-35-455	Mètre Pliant 2m - 15 mm bois	X	10	3 253560 354558	5,41

MESURE PLIANTE BOIS - JAUNE/BLANCHE



- Finition multicouche anticorrosion et armature en cuivre
- Surface inaltérable avec enduisage UV
- Rivets cachés et ressorts en acier

CODE	DESCRIPTION				EURO
0-35-458	Mètre Pliant 2m - 15 mm Jaune/Blanc	X	10	3 253560 354589	5,41

MESURE PLIANTE SYNTHÉTIQUE



- Mesure pliante en fibre de verre
- Gravure profonde
- Décimales rouges
- Rivets creux et ressorts doubles

CODE	DESCRIPTION				EURO
0-35-229	Mètre Pliant 2m plastic	X	10	3 253560 352295	9,53

MESURES LONGUES



3 TYPES DE BOÎTIERS



2-34-792

BOÎTIER OUVERT
Ergonomique
Entretien facile



0-34-406

BOÎTIER SEMI FERMÉ
Compact
Entretien facile



0-34-134

BOÎTIER FERMÉ
Compact
Ruban protégé

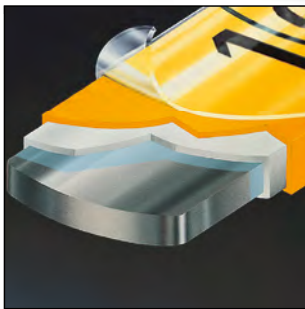

RUBAN MABOLON

Ruban acier au carbone, trempé et revenu. Revêtement protecteur polyamide MABOLON assurant une résistance exceptionnelle contre l'abrasion. Pratiquement incassable.

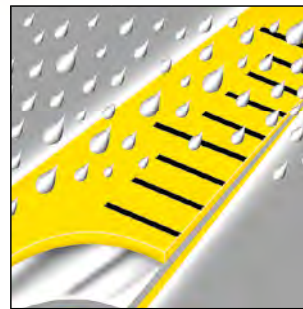

RUBAN ACIER INOXYDABLE

Disponible en largeur 9,5 mm. Bonne résistance contre l'abrasion et protection maximale contre la corrosion.

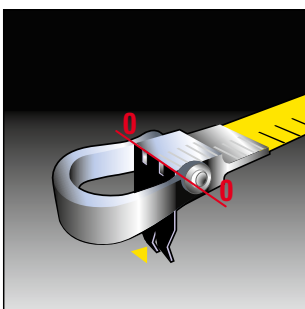

PALETTE RABATTABLE

Positionnée sur l'anneau et s'ouvrant à 90°, permet l'accrochage sur une arête, le piquage en terre ou dans le bois.



RUBAN FIBRE DE VERRE DE VERRE

Disponible en largeur 9,5 mm. Bonne résistance contre l'abrasion et protection maximale contre la corrosion.

RUBANS FIBRE DE VERRE - GRADUATIONS TOUS LES 2 MM



RUBANS ACIER - GRADUATIONS TOUS LES 1 MM



NORMES DE PRÉCISION EUROPÉENNES

TOLÉRANCES ADMISES

Classe de précision



Classe de précision



	10m	20m	30m	50m	100m
Classe II	2,1mm	4,3mm	6,3mm	10,3mm	20,3mm
Classe III	4,6mm	8,6mm	12,6mm	20,6mm	40,6mm

Tous les rubans STANLEY vendus au Benelux sont conformes à la réglementation européenne.

Exemple : pour une mesure classe II de 20m, la tolérance de précision admise est de 4,3 mm pour toute la longueur.

MESURES LONGUES

MESURE LONGUE MASTER II



- Poignée CAB transparente pour une bonne maniabilité
- Châssis ouvert en cuivre chromé
- Mètre transformable pour gauchers et droitiers
- Crochet de fixation rabattable (norme DIN)
- Point d'ancrage amovible
- Ruban jaune - graduation millimétrique pour une bonne lisibilité en toutes circonstances
- Précision : classe II

CODE	DESCRIPTION				EURO
1-34-477	Mesure Longue Master II 30m - 12,7 mm	-	1		146,93
1-34-478	Mesure Longue Master II 50m - 12,7 mm	-	1		204,40

MESURE LONGUE DECAJOUR



- Boîtier en acier, recouvert d'une laque époxy très résistante aux chocs et à la corrosion
- Ruban en acier protégé par un revêtement polymère antiabrasion et très résistant aux pliures
- Manivelle rabattable en acier chromé (norme DIN)
- Ruban jaune - graduation par 2 mm pour une parfaite lisibilité en toutes circonstances
- Précision : classe II

CODE	DESCRIPTION				EURO
0-34-406	Mesure Longue Decajour 20m - 12,7 mm	X	2		73,85

FATMAX® MESURE LONGUE FIBRE DE VERRE

STANLEY
FATMAX



- Ruban en fibre de verre
- Manivelle bimatière
- 1 tour de manivelle = 3 tours de bobine
- Palette d'accrochage escamotable
- Précision : classe II

CODE	DESCRIPTION				EURO
2-34-814	FATMAX Mesure Longue 30m - 19 mm boîte ouverte	X	2		59,64
2-34-824	FATMAX Mesure Longue 60m - 19 mm boîte ouverte	X	2		74,62

FATMAX® MESURE LONGUE

STANLEY
FATMAX



- Boîtier ABS antichoc
- Ruban en acier protégé par un revêtement polymère antiabrasion
- 1 tour de manivelle = 3 tours de bobine
- Manivelle escamotable
- Ruban jaune - graduation millimétrique pour une parfaite lisibilité en toutes circonstances
- Précision : classe II

CODE	DESCRIPTION				EURO
0-34-133	FATMAX Mesure Longue 20m - 9,5 mm boîte fermée	X	6	2 5 3 5 6 0 3 4 1 3 3 6	63,65

MESURE LONGUE BOÎTE FERMÉE



- Boîtier ABS antichoc
- Ruban en acier protégé par un revêtement polymère antiabrasion
- Logement de protection pour la boucle intégré dans le boîtier
- Manivelle escamotable
- Ruban jaune. Graduation millimétrique pour une parfaite lisibilité en toutes circonstances
- Précision : classe II

CODE	DESCRIPTION				EURO
0-34-105	Mesure Longue Acier 20m - 9,5 mm - boîte fermée	X	6	2 5 3 5 6 0 3 4 1 0 5 3	24,93
0-34-108	Mesure Longue Acier 30m - 9,5 mm - boîte fermée	X	6	2 5 3 5 6 0 3 4 1 0 8 4	32,60

MESURE LONGUE POWERWINDER FIBRE DE VERRE



- Ruban en fibre de verre
- 1 tour de manivelle = 3 tours de bobine
- Revêtement transparent du ruban
- Crochet d'extrémité escamotable
- Manivelle escamotable
- Boîtier ABS antichoc
- Précision : classe III

CODE	DESCRIPTION				EURO
2-34-772	Mesure Longue Powerwinder 30m - 12,7 mm	X	2	2 5 3 5 6 2 3 4 7 7 2 5	44,70
2-34-775	Mesure Longue Powerwinder 60m - 12,7 mm	X	2	2 5 3 5 6 2 3 4 7 7 5 6	59,64
2-34-777	Mesure Longue Powerwinder 100m - 12,7 mm	X	2	2 5 3 5 6 2 3 4 7 7 7 0	74,62

MESURE LONGUE FIBRE DE VERRE



- Matériau ABS très solide et résistant aux conditions de travail difficiles
- Ruban en fibre de verre renforcée 40 brins, réduit l'élasticité et renforce la précision
- Ruban jaune très visible, avec graduations 2 mm pour des mesures précises
- Ruban résistant à la corrosion, protégé contre les UV et non conducteur, avec revêtement PVC lavable pour une plus longue durée de service
- Avec une grande poignée et un piquet d'accrochage pour une précision accrue
- Précision: classe III

CODE	DESCRIPTION				EURO
2-34-792	Mesure Longue Fibreglas 30m - 12,7 mm boîte ouverte	X	2		29,77
2-34-795	Mesure Longue Fibreglas 60m - 12,7 mm boîte ouverte	X	2		44,70

MESURE LONGUE FIBRE DE VERRE BOÎTE FERMÉE



- Matériau ABS très solide et résistant aux conditions de travail difficiles
- Ruban en fibre de verre renforcée 40 brins, réduit l'élasticité et renforce la précision
- Ruban jaune très visible, avec graduations 2 mm pour des mesures précises
- Ruban résistant à la corrosion, protégé contre les UV et non conducteur, avec revêtement PVC lavable pour une plus longue durée de service
- Perforations à l'arrière pour faciliter le nettoyage du ruban
- Précision: classe III

CODE	DESCRIPTION				EURO
0-34-295	Mesure Longue Fibreglas 10m - 12,7 mm boîte fermée	X	6		8,86
0-34-296	Mesure Longue Fibreglas 20m - 12,7 mm boîte fermée	X	6		11,07
0-34-297	Mesure Longue Fibreglas 30m - 12,7 mm boîte fermée	X	6		16,33



1-34-478

ODOMÈTRES

ODOMÈTRE 40



- Compteur à 5 positions avec bouton de remise à zéro
- Manche escamotable
- Roue en aluminium avec pneu en caoutchouc
- Précision de 99%
- Livré avec une mallette de transport

CODE	DESCRIPTION				EURO
1-77-174	Odomètre 40	-	6	3 253561 771743	136,01

ODOMÈTRE DIGITALE



- Mesurage dans 2 directions
- Conversion automatique de l'unité de mesure
- Mémoire pour 8 mesures
- S'éteint automatiquement après 2 minutes d'inutilisation
- Rappel du dernier mesurage
- Manche escamotable
- Roue en aluminium et pneu en caoutchouc
- 3 piles AAA (incluses)
- Avec odomètre, malette et manuel
- Précision de 99 %

CODE	DESCRIPTION				EURO
1-77-176	Odomètre Digitale	-	6	3 253561 771767	212,23

INFO PRATIQUE

NOTRE ASSORTIMENT

ÉQUERRE À COMBINAISON

Pièce essentielle de l'outillage du menuisier sur le terrain, elle associe jusqu'à 8 fonctions en un seul outil : équerre, équerre d'onglet, jauge de profondeur et de hauteur, niveau, règle en acier et traçoir intégré.



FAUSSE ÉQUERRE

Conçue pour reporter et marquer des angles, elle doit être utilisée avec un rapporteur si vous souhaitez la régler sur un angle spécifique.



ÉQUERRE DE CHARPENTIER EN ACIER

Cet outil s'avère très utile si vous devez régulièrement marquer de grands panneaux de bois. Les deux bras de l'équerre sont gradués.



TRUSQUIN

Utilisé pour marquer des lignes dans la longueur d'une pièce en bois, parallèlement au beau bord ou à la belle face. Il est plus précis de scier ou de raboter jusqu'à une ligne marquée que jusqu'à une ligne tracée au crayon. Le trusquin est composé d'une butée qui frotte contre le beau bord ou la belle face de l'ouvrage et d'une traverse graduée sur laquelle est fixée une pointe traçante durcie.

La distance entre la pointe et la butée est définie par une règle en acier, tandis que la traverse est bloquée en position à l'aide d'une vis à oreilles.



ÉQUERRE DÉPLIANTE

Onmisbaar voor het op grote schaal uitzetten van bouwprofielen, funderingen, betegeling, bestrating, opritconstructie en tuinarchitectuur. Het eenvoudige vouwsysteem maakt het compact en makkelijk om mee te nemen.

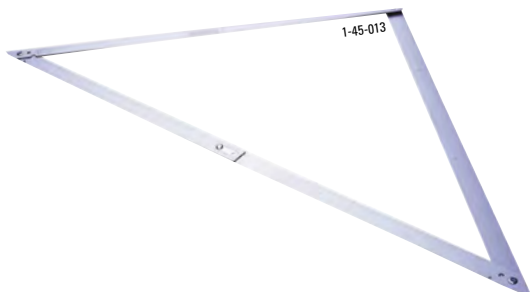

CORDEAU TRACEUR

On l'utilise pour tracer des lignes droites au sol, au mur ou au plafond. Pièce essentielle de l'outillage des entrepreneurs en bâtiments et des installateurs, il permet la pose de couches de briques, de carrelage, de meubles incorporés, etc.



EQUERRES

ÉQUERRE DE MENUISIER

STANLEY
FATMAX

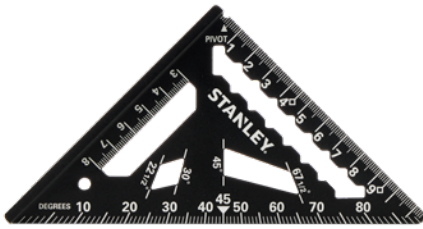

NOUVEAU

- Durable et léger pour des applications polyvalentes
- Encoches pour tracer des lignes - maintiennent le crayon en place lors du marquage
- Dimensions des angles standard des fermes de toiture - marquage facile et rapide des coins
- Protacteur de 90° avec échelle par 1 degré pour mesurer facilement les angles
- Point pivote - Utilisation facile du protacteur
- Disponible en 110, 180 et 300mm

CODE	DESCRIPTION				EURO
STHT46100-0	Équerre de menuisier 110mm	-	4		17,50
STHT46101-0	Équerre de menuisier 180mm	-	4		18,40
STHT46102-0	Équerre de menuisier 300mm	-	4		28,40

ÉQUERRE DE MENUISIER ABS



NOUVEAU

- Matériau ABS bicolore durable pour une bonne lisibilité et une longue durée de vie
- Encoches pour tracer des lignes - maintiennent le crayon en place lors du marquage
- Dimensions des angles standard des fermes de toiture - marquage facile et rapide des coins
- Protacteur de 90° avec échelle par 1 degré pour mesurer facilement les angles
- Point pivote - Utilisation facile du protacteur
- Disponible en 180 et 300mm

CODE	DESCRIPTION				EURO
STHT46012-0	180mm Équerre de menuisier ABS	X	4		10,00
STHT46013-0	300mm Équerre de menuisier ABS	X	4		18,00

ÉQUERRE DE MENUISIER COULISSANTE



NOUVEAU

- Aluminium durable avec rapporteur réglable
- Encoches pour tracer des lignes - maintiennent le crayon en place lors du marquage
- Dimensions des angles standard des fermes de toiture - marquage facile et rapide des coins
- Protacteur de 90° avec échelle par 1 degré pour mesurer facilement les angles
- Point pivote - Utilisation facile du protacteur
- Disponible en 180 et 300mm

CODE	DESCRIPTION				EURO
STHT46056-0	Équerre de menuisier coulissante 180mm	X	4		20,00
STHT46054-0	Équerre de menuisier coulissante 300mm	X	4		30,00

FAUSSE EQUERRE DIGITALE



- Niveau angulaire numérique avec écran LCD rétroéclairé
- Mesures de 0° à 180°
- 2 fioles : 1 horizontale et 1 verticale
- Profil en aluminium
- Précision des mesures numériques : 0,1°
- Fourni avec étui étanche
- Lisibilité à 360° (le texte sur l'écran accompagne la rotation du niveau)
- Fonction HOLD
- Mémoire
- Fonction calibration
- Fonction mémoire permet de mesurer 2 angles d'inclinaison
- Livré avec 2x AAA batteries

CODE	DESCRIPTION				EURO
0-42-087	Fausse Equerre Digitale 40cm	X	4	3 2 5 3 5 6 0 4 2 0 8 7 1	136,89

FAUSSE EQUERRE 5025



- Fausse équerre
- Talon synthétique antichoc
- Lame en acier trempé bleu
- Cran d'arrêt chromé

CODE	DESCRIPTION				EURO
0-46-529	Fausse Equerre 5025 - 228 mm	X	6	3 2 5 3 5 6 0 4 6 5 2 9 2	17,20
0-46-535	Fausse Equerre 5025 - 267 mm	X	6	3 2 5 3 5 6 0 4 6 5 3 5 3	19,57

FAUSSE EQUERRE H 1225



- Fausse équerre
- Talon synthétique antichoc avec poignée incorporée
- Lame en acier nickelé inoxydable
- Système de blocage de la lame

CODE	DESCRIPTION				EURO
0-46-825	Fausse Equerre H1225 - 200 mm	X	6	3 2 5 3 5 6 0 4 6 8 2 5 5	9,27

EQUERRE À COMBINAISON



- Equerre multiusage
- Talon synthétique, poids léger
- Lame gravée pour une excellente lisibilité
- Fiole intégrée
- Graduation en mm
- Fonctions : équerre droite, jauge de profondeur et niveau

CODE	DESCRIPTION				EURO
2-46-017	Equerre à Combinaisons - 300 mm	X	6	3 2 5 3 5 6 2 4 6 0 1 7 2	12,88

EQUERRE MENUISIER

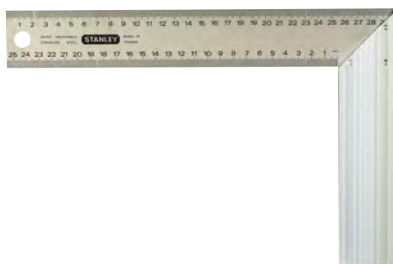

- **Lame en acier inoxydable - graduation millimétrique par photogravure pour une excellente visibilité**
- **Talon à triple onglet profilé en aluminium extrudé pour une meilleure durabilité et une grande précision**
- **Talon en biseau pour le traçage d'angles à 90 et 45 degrés**
- **Graduation millimétrique sur les 2 faces**

CODE	DESCRIPTION				EURO
1-45-685	Equerre Menuisier 250 × 140 mm	-	6		25,03
1-45-686	Equerre Menuisier 300 × 200 mm	-	6		27,71
1-45-687	Equerre Menuisier 400 × 200 mm	-	6		31,42

EQUERRE CHARPENTIER



- **Equerre de menuisier en acier poli et verni**
- **Echelle inversée et graduations en relief pour une excellente lisibilité**
- **Graduation recto : 2 mm**
- **Sans carnet**

CODE	DESCRIPTION				EURO
1-45-530	Equerre De Charpentier 600 × 400 mm	-	6		16,12

EQUERRE DÉPLIANTE PROFESSIONNELLE



- **Construction en aluminium, solide et légère**
- **Angles de 45 et 90 degrés**
- **Facile à replier et à ranger**

CODE	DESCRIPTION				EURO
1-45-013	Equerre Pliante Aluminium 1720 × 1220 mm	-	1		53,77

TRUSQUIN



- **Traverse synthétique avec butée métallique**
- **Avec graduation pour réglage aisé**
- **Graduation : 2 mm**
- **Longueur totale 215 mm**

CODE	DESCRIPTION				EURO
2-47-064	Trusquin 150 mm	X	5		19,26

PIED À COULISSE 150 MM



- **Bec et règle d'une seule pièce avec mesure des intérieurs**
- **Commande du vernier par molette au 1/10°**
- **Longueur: 23cm**

CODE	DESCRIPTION				EURO
1-35-603	Pied à Coulisse 150 mm	-	10		16,58

CORDEAUX TRACEUR

30M ALUMINIUM 6:1 CORDEAU TRACEUR

STANLEY
FATMAX



NOUVEAU

- Boîtier en aluminium durable
- Grand crochet robuste avec espace de rangement
- Poignée rabattable qui se verrouille dans le boîtier pour maintenir le cordeau à tracer
- Contient 30 m de corde en polyester/nylon
- Peut également être utilisé comme fil à plomb
- Vitesse d'enroulement 6 fois plus rapide

CODE	DESCRIPTION				EURO
STHT47611-0	30m Aluminium 6:1 Cordeau Traceur	X	5	3 253560 476113	28,85

KIT CORDEAU TRACEUR 6:1



NOUVEAU

- STHT47611-0 Cordeau Traceur
- 1-47-404 Poudre de traçage Rouge 115gr
- 0-42-487 Niveau Ficelle

CODE	DESCRIPTION				EURO
STHT47612-0	Kit Cordeau Traceur 6:1	X	5	3 253560 476120	31,51

30M 3:1 COMFORT GRIP CORDEAU TRACEUR



NOUVEAU

- Boîtier ABS résistant aux chocs
- Bobine anti-agglomération
- Couvercle coulissant pour le remplissage de poudre
- Peut également être utilisé comme plomb de tir
- Vitesse d'enroulement 3 fois plus rapide

CODE	DESCRIPTION				EURO
STHT47311-0	30m 3:1 Comfort Grip Cordeau Traceur	X	6	3 253560 473112	13,97

KIT CORDEAU TRACEUR COMFORT GRIP



NOUVEAU

- STHT47311-0 Cordeau Traceur
- 1-47-403 Poudre de traçage Bleu 115gr
- 0-42-487 Niveau Ficelle

CODE	DESCRIPTION				EURO
STHT47312-0	Kit Cordeau Traceur Comfort Grip	X	5	3 253560 473129	16,64

30M ALUMINIUM 1:1 CORDEAU TRACEUR



NOUVEAU

- Boîtier en aluminium durable
- Poignée pivotante rabattable
- Couvercle coulissant pour le remplissage de poudre
- Peut également être utilisé comme plomb de tir

CODE	DESCRIPTION				EURO
STHT47110-0	30m Aluminium 1:1 Cordeau Traceur	X	6	3 253560 471101	20,10

KIT CORDEAU TRACEUR 1:1



NOUVEAU

- STHT47110-0 Cordeau Traceur
- 1-47-403 Poudre de traçage Bleu 115gr
- 0-42-487 Niveau Ficelle

CODE	DESCRIPTION				EURO
STHT47111-0	Kit Cordeau Traceur 1:1	X	5	3 253560 471118	22,77

30M ABS PLASTIC 1:1 CORDEAU TRACEUR



NOUVEAU

- Boîtier ABS
- Manivelle escamotable
- Trappe latérale à glissière
- Patte d'accrochage

CODE	DESCRIPTION				EURO
STHT47112-0	30m ABS Plastic 1:1 Cordeau Traceur	X	6	3 253560 471125	11,25

KIT CORDEAU TRACEUR ABS



NOUVEAU

- STHT47112-0 Cordeau Traceur
- 1-47-403 Poudre de traçage Bleu 115gr
- 0-42-487 Niveau Ficelle

CODE	DESCRIPTION				EURO
STHT47113-0	Kit Cordeau Traceur ABS	X	5	3 253560 471132	13,92

CORDEAU DE RECHANGE TRESSÉ

NOUVEAU



- 30 m de corde de rechange (diamètre : 1 mm)
- Nylon et coton
- Pour tous les modèles 3:1 et 6:1

CODE	DESCRIPTION				EURO
STHT47613-0	Cordeau de rechange tressé	X	6	3 2 5 3 5 6 0 4 7 6 1 3 7	9,60

CORDEAU DE RECHANGE HITEN

NOUVEAU



- 30 m de corde de rechange (diamètre : 1 mm)
- Nylon
- Pour tous les modèles 3:1 et 6:1

CODE	DESCRIPTION				EURO
STHT47313-0	Cordeau de rechange HiTen	X	6	3 2 5 3 5 6 0 4 7 3 1 3 6	8,53

FATMAX® PRO POWDRE À TRACER

**STANLEY
FATMAX**



- Idéal pour emploi dans un environnement humide
- Pour une marquage permanent à la fois à l'intérieur et à l'extérieur, même dans des conditions de travail humides
- Résistant à l'eau
- Plus précis et plus de durabilité que le poudre traditionnel
- Jusqu'à 75% moins de gaspillage
- Classe 4 (visibilité ±4 mois)

CODE	DESCRIPTION				EURO
9-47-822	FATMAX Pro Poudre à Tracer - noir	-	18	3 2 5 3 5 6 1 4 7 8 2 2 2	5,72

POUDRE À TRACER



- Poudre spécialement sélectionnée pour ses qualités d'adhérence et de bonne visibilité
- Résistante à l'eau
- Bleue : pour travaux généraux à la fois d'intérieur et d'extérieur - Classe 1 (visibilité ±1 semaine)
- Rouge : pour travaux de maçonnerie à l'extérieur, ineffaçable - Classe 3 (visibilité ±2 mois)

CODE	DESCRIPTION				EURO
1-47-403	Poudre à Tracer Bleu 115gr	-	12	3 2 5 3 5 6 1 4 7 4 0 3 3	3,30
1-47-404	Poudre à Tracer Rouge 115gr	-	12	3 2 5 3 5 6 1 4 7 4 0 4 0	3,30
1-47-803	Poudre à Tracer Bleu 225gr	-	12	3 2 5 3 5 6 1 4 7 8 0 3 1	4,79
1-47-804	Poudre à Tracer Rouge 225gr	-	12	3 2 5 3 5 6 1 4 7 8 0 4 8	4,79
1-47-917	Poudre à Tracer Bleu 1000gr	-	6	3 2 5 3 5 6 1 4 7 9 1 7 5	14,83
1-47-919	Poudre à Tracer Rouge 1000gr	-	6	3 2 5 3 5 6 1 4 7 9 1 9 9	14,83

* Photo par illustration

MARQUEURS ET CRAYONS

FATMAX® MARQUEURS

STANLEY
FATMAX



- Encre indélébile, résistant à l'eau et à l'huile
- Pointe bisseautée: 2 épaisseurs de traits
- Applications industrielles
- Emploi sur béton, couverture, boulons & écrous, outils à main, bois & métal et tuyauterie
- Disponible en noir - 2 pcs/carte
- Disponible en rouge, bleu et noir - 3 pcs/carte (0-47-315)

CODE	DESCRIPTION				EURO
0-47-314	FATMAX Marqueur Noir (x2)	X	12		5,87
0-47-315	FATMAX Marqueur Rouge/Noir/Bleu (x3) Clipstrip	X	12		7,31

MARQUEUR POINTE FINE



- Encre noir indélébile
- Résistante l'eau
- Emploi sur béton, cuivre, boulons & écrous, outils à main, bois & métal, tuyauterie

CODE	DESCRIPTION				EURO
0-47-316	Marqueur Fine Noir (x2)	X	24		2,94

MARQUEURS MINI



- Encre indélébile, résistant à l'eau
- Emploi sur béton, cuivre, boulons & écrous, outils à main, bois & métal, tuyauterie
- Disponible en noir (1-47-324)
- Disponible en rouge/vert/bleu (1-47-329)

CODE	DESCRIPTION				EURO
1-47-324	Marqueur Mini Noir (x72)	-	72		0,88
1-47-329	Marqueur Mini Rouge/Vert/Bleu (x72)	-	72		1,03

CRAYON ROUGE



- Crayon de charpentier ovale
- Mine en graphite (type HB) rectangulaire

CODE	DESCRIPTION				EURO
1-03-850	Crayon Rouge 176mm	-	60	3 253561 038501	1,29
STHT0-72997	Crayon Rouge 300mm - 2 pièces	X	36	3 253560 729974	2,52

CRAYON ROUGE



- Crayon de maçon ovale
- Mine en graphite (type 4H) rectangulaire

CODE	DESCRIPTION				EURO
1-03-851	Crayon Vert 176mm	-	60	3 253561 038518	1,29
STHT0-72998	Crayon Vert 300mm - 2 pièces	X	36	3 253560 729981	2,52

LA RÉFÉRENCE PRO™



FMHT43679-1

NIVEAUX

Conçu pour le travail de précision.

L'équipe de STANLEY Discovery travaille chaque jour en concertation avec des utilisateurs pour améliorer constamment la performance des outils.

En particulier, les niveaux à bulle sont robustes et précis grâce à leur base au sol, leur profil fin, leurs embouts en caoutchouc résistant aux chocs et leurs fioles extra-larges, ce qui vous permet de travailler avec précision dans toutes les situations.

NIVEAU

Conçu pour les travaux difficiles

Comme les niveaux sont parfois malmenés sur les chantiers, notre équipe Recherche et Développement a collaboré avec des utilisateurs pour concevoir un niveau capable de répondre aux besoins. Les nouveaux niveaux sont durables et précis grâce à leur base usinée et leurs faces latérales concaves. Et grâce à une fiole très large qui offre une meilleure visibilité, vous travaillez avec précision.



NIVEAUX

FATMAX NIVEAU BOXBEAM XTREME

STANLEY
FATMAX



- Technologie de niveau à bulle sécurisée: Protection complète contre les dommages
- Marquage facile sur toute la longueur du niveau et robustesse supplémentaire
- Fioles en forme de bloc agrandies: 90% plus grandes pour une meilleure visibilité
- Construction en aluminium: Profilé robuste en aluminium extrudé
- Embouts amovibles en caoutchouc absorbant les chocs: Précision accrue dans les angles de 90° et protection contre les dommages dus aux chutes
- Bords de nivellement finement fraisés: Précision de 0,5 mm/m en position standard et de 0,8 mm/m en position inversée
- Construction et poignées ergonomiques (sauf version 40 cm)
- Protecteurs de surface antidérapants: Empêche le glissement et les dommages

CODE	DESCRIPTION				EURO
FMHT43670-1	FATMAX Niveau Boxbeam Xtreme 40cm	-	3		47,30
FMHT43672-1	FATMAX Niveau Boxbeam Xtreme 60cm	-	4		56,80
FMHT43674-1	FATMAX Niveau Boxbeam Xtreme 90cm	-	4		71,00
FMHT43676-1	FATMAX Niveau Boxbeam Xtreme 120cm	-	3		92,35
FMHT43678-1	FATMAX Niveau Boxbeam Xtreme 180cm	-	3		127,90
FMHT43680-1	FATMAX Niveau Boxbeam Xtreme 200cm	-	3		139,75

FATMAX NIVEAU BOXBEAM XTREME MAGNÉTIQUE

STANLEY
FATMAX



- Technologie de niveau à bulle sécurisée: Protection complète contre les dommages
- Marquage facile sur toute la longueur du niveau et robustesse supplémentaire
- Fioles en forme de bloc agrandies: 90% plus grandes pour une meilleure visibilité
- Construction en aluminium: Profilé robuste en aluminium extrudé
- Embouts amovibles en caoutchouc absorbant les chocs: Précision accrue dans les angles de 90° et protection contre les dommages dus aux chutes
- Bords de nivellement finement fraisés: Précision de 0,5 mm/m en position standard et de 0,8 mm/m en position inversée
- Construction et poignées ergonomiques (sauf version 40 cm)
- Protecteurs de surface antidérapants: Empêche le glissement et les dommages
- Aimants en terres très puissants: Fixation solide sur surfaces métalliques

CODE	DESCRIPTION				EURO
FMHT43671-1	FATMAX Niveau Boxbeam Xtreme Magnétique 40cm	-	4		54,40
FMHT43673-1	FATMAX Niveau Boxbeam Xtreme Magnétique 60cm	-	4		63,90
FMHT43675-1	FATMAX Niveau Boxbeam Xtreme Magnétique 90cm	-	3		78,10
FMHT43677-1	FATMAX Niveau Boxbeam Xtreme Magnétique 120cm	-	3		99,45
FMHT43679-1	FATMAX Niveau Boxbeam Xtreme Magnétique 200cm	-	3		142,15

FATMAX® NIVEAUX MLH

STANLEY
FATMAX

- Ergonomie améliorée pour une durabilité maximale
- Meilleure prise et une lecture plus facile et précise
- Fiole horizontale large pour plus de précision
- Précision améliorée: 0,5 mm/m



CODE	DESCRIPTION				EURO
1-42-311	FATMAX Niveau MLH 300 mm	-	4		40,48
1-42-312	FATMAX Niveau MLH 400 mm	-	4		44,65
1-42-313	FATMAX Niveau MLH 500 mm	-	4		48,82
1-42-314	FATMAX Niveau MLH 600 mm	-	2		54,44
1-42-315	FATMAX Niveau MLH 800 mm	-	2		65,61
1-42-316	FATMAX Niveau MLH 1000 mm	-	2		103,26

FATMAX® NIVEAU MLH - MAGNÉTIQUE

STANLEY
FATMAX

- Ergonomie améliorée pour une durabilité maximale
- Meilleure prise et une lecture plus facile et précise
- Fiole horizontale large pour plus de précision
- Précision améliorée: 0,5 mm/m



CODE	DESCRIPTION				EURO
1-42-421	FATMAX Niveau Magnétique MLH 400 mm	-	2		69,78
1-42-422	FATMAX Niveau Magnétique MLH 500 mm	-	2		75,40
1-42-423	FATMAX Niveau Magnétique MLH 600 mm	-	2		82,35

NIVEAU 2 SEMELLES TYPE TMLH

- Niveau professionnel en aluminium
- Corps massif en alliage d'aluminium, solide et pratiquement indéformable
- 2 fioles antichocs en altuglas : pratiquement incassables grâce à la protection par 2 petits patins en néoprène
- Fiole horizontale remplaçable permettant une lecture directe
- 2 semelles usinées pour une précision accrue
- Précision : 1 mm/m
- Peinture époxy, lavable



CODE	DESCRIPTION				EURO
1-42-251	Niveau Antichoc 400 mm TMLH - 2F	-	2		71,28
1-42-252	Niveau Antichoc 500 mm TMLH - 2F	-	2		78,49
1-42-253	Niveau Antichoc 600 mm TMLH - 2F	-	2		81,11
1-42-254	Niveau Antichoc 800 mm TMLH - 2F	-	2		109,64

FATMAX® NIVEAU DIGITAL

STANLEY
FATMAX



- Niveau digital à écran LCD rétroéclairé
- Lisibilité à 360° (le texte sur l'écran accompagne la rotation du niveau)
- Fonction HOLD et MODE (degrés, pourcentage, cm-m)
- Mémoire jusqu'à 9 mesures
- Fonction de calibrage et réglage d'un point de référence propre
- Signal sonore à 0°, 45° et 90°
- Signal en cas de pile faible
- Profil en aluminium avec poignée et capuchons de protection
- 2 fioles : 1 horizontale et 1 verticale
- Précision des mesures numériques : 0,1°, 0,2° pour angles
- Livré avec étui étanche et 2x batteries AAA

CODE	DESCRIPTION				EURO
0-42-063	FATMAX Niveau Digital 400 mm	X	1		79,98
0-42-065	FATMAX Niveau Digital 600 mm	X	1		107,07
0-42-086	FATMAX Niveau Digitale 1200 mm	X	1		134,16

NIVEAU FATMAX® II

STANLEY
FATMAX



- Niveau en aluminium
- 2 surfaces de travail
- Grande fiole horizontale centrale et 2 fioles verticaux
- Embouts de protection
- Précision: +/- 0,5 mm/m

CODE	DESCRIPTION				EURO
1-43-524	Niveau FATMAX 600 mm	-	1		48,36
1-43-536	Niveau FATMAX 900 mm	-	1		60,10
1-43-548	Niveau FATMAX 1200 mm	-	1		77,66
1-43-572	Niveau FATMAX 1800 mm	-	1		111,34

NIVEAU MAGNÉTIQUE FATMAX® II

STANLEY
FATMAX



- Niveau en aluminium
- 2 surfaces de travail
- Aimants forts incorporés
- Grande fiole horizontale centrale et 2 fioles verticaux
- Embouts de protection
- Précision: +/- 0,5 mm/m

CODE	DESCRIPTION				EURO
1-43-525	Niveau FATMAX 600 mm Magnétique	-	1		55,67
1-43-537	Niveau FATMAX 900 mm Magnétique	-	1		67,41
1-43-549	Niveau FATMAX 1200 mm Magnétique	-	1		84,98

NIVEAU CLASSIC

- Fiole centrale extra large pour une bonne lisibilité et une précision de 0,5 mm/m
- Grandes fioles verticales
- Embouts de protection



CODE	DESCRIPTION				EURO
STHT1-43102	Niveau Classic 400 mm	-	2	3 2 5 3 5 6 1 4 3 1 0 2 9	20,34
STHT1-43103	Niveau Classic 600 mm	-	2	3 2 5 3 5 6 1 4 3 1 0 3 6	25,70
STHT1-43104	Niveau Classic 800 mm	-	2	3 2 5 3 5 6 1 4 3 1 0 4 3	28,89
STHT1-43105	Niveau Classic 1000 mm	-	2	3 2 5 3 5 6 1 4 3 1 0 5 0	37,49
STHT1-43106	Niveau Classic 1200 mm	-	2	3 2 5 3 5 6 1 4 3 1 0 6 7	39,60
STHT1-43107	Niveau Classic 1500 mm	-	2	3 2 5 3 5 6 1 4 3 1 0 7 4	51,40
STHT1-43108	Niveau Classic 1800 mm	-	2	3 2 5 3 5 6 1 4 3 1 0 8 1	56,75
STHT1-43109	Niveau Classic 2000 mm	-	2	3 2 5 3 5 6 1 4 3 1 0 9 8	64,22

NIVEAU CLASSIC MAGNETIQUE

- Fiole centrale extra large pour une bonne lisibilité et une précision de 0,5 mm/m
- Grandes fioles verticales
- Embouts de protection



CODE	DESCRIPTION				EURO
STHT1-43110	Niveau Classic Magnétique 400 mm	-	2	3 2 5 3 5 6 1 4 3 1 1 0 4	21,42
STHT1-43111	Niveau Classic Magnétique 600 mm	-	2	3 2 5 3 5 6 1 4 3 1 1 1 1	26,78
STHT1-43112	Niveau Classic Magnétique 800 mm	-	2	3 2 5 3 5 6 1 4 3 1 1 2 8	31,05
STHT1-43114	Niveau Classic Magnétique 1200 mm	-	2	3 2 5 3 5 6 1 4 3 1 1 4 2	41,77
STHT1-43115	Niveau Classic Magnétique 1500 mm	-	2	3 2 5 3 5 6 1 4 3 1 1 5 9	55,67
STHT1-43117	Niveau Classic Magnetisch 2000 mm	-	2	3 2 5 3 5 6 1 4 3 1 1 7 3	70,66

NIVEAU DE MAÇONNERIE

- Corps en aluminium
- 2 fioles : 1 verticale et 1 horizontale
- Poignées en ABS



CODE	DESCRIPTION				EURO
0-42-323	Niveau de Maçon 2000 mm - 2F	X	5	3 2 5 3 5 6 0 4 2 3 2 3 0	74,93

FATMAX® NIVEAU I-BEAM

STANLEY
FATMAX

- Profile en aluminium
- Fiole central extra large
- Précision: 0,5 mm/m
- Graduation (cm) - sauf 180cm
- Embouts de protection



CODE	DESCRIPTION				EURO
1-43-553	FATMAX Niveau I-beam 600 mm	-	2		23,07
1-43-555	FATMAX Niveau I-beam 1200 mm	-	2		31,16
1-43-557	FATMAX Niveau I-beam 1800 mm	-	2		44,70



STST83307-1

FATMAX® NIVEAU I-BEAM MAGNÉTIQUE

STANLEY
FATMAX

- Profile en aluminium
- Fiole central extra large
- Précision: 0,5 mm/m
- Graduation (cm) - sauf 200cm
- Embouts de protection



CODE	DESCRIPTION				EURO
1-43-554	FATMAX Niveau I-beam Magnétique 600 mm	-	2	2 5 3 5 6 1 4 3 5 5 4 6	27,09
1-43-556	FATMAX Niveau I-beam Magnétique 1200 mm	-	2	2 5 3 5 6 1 4 3 5 5 6 0	35,23
1-43-558	FATMAX Niveau I-beam Magnétique 2000 mm	-	2	2 5 3 5 6 1 4 3 5 5 8 4	48,77

NIVEAU I-BEAM

- Structure profilée en "I"
- Corps en aluminium
- 3 fioles tubulaires : fiole horizontale, verticale et de déclivité avec double graduation de 0 à 90 degrés, par tranche de 10 degrés
- Embouts de protection à chaque extrémité
- Précision: 1,5 mm/m



CODE	DESCRIPTION				EURO
1-42-919	Niveau I-Beam 400 mm 2F avec Fiole 180°	-	6	2 5 3 5 6 1 4 2 9 1 9 4	26,63
1-42-920	Niveau I-Beam 600 mm 3F avec Fiole 180°	-	6	2 5 3 5 6 1 4 2 9 2 0 0	31,57
1-42-921	Niveau I-Beam 800 mm 3F avec Fiole 180°	-	6	2 5 3 5 6 1 4 2 9 2 1 7	35,28
1-42-922	Niveau I-Beam 1000 mm 3F avec Fiole 180°	-	6	2 5 3 5 6 1 4 2 9 2 2 4	40,99
1-42-923	Niveau I-Beam 1200 mm 3F avec Fiole 180°	-	6	2 5 3 5 6 1 4 2 9 2 3 1	47,33

NIVEAU I-BEAM

- Rainure en V dans le plan de travail, pour applications sur tuyaux
- Onstruction aluminium avec coating en poudre jaune pour une protection de surface
- 3 Fioles (diamètre Ø12 mm) : 180°, 90° et 45° (sauf la version 30cm: 2 fioles: 180° et 90°)
- Fioles protégées par une matière synthétique
- Surface de travail continue avec fenêtre au sommet
- Précision: 2,0 mm/m



CODE	DESCRIPTION				EURO
0-42-072	Niveau I-beam 300 mm - 2F	-	10	2 5 3 5 6 2 4 2 0 7 2 5	8,29
0-42-073	Niveau I-beam 450 mm - 3F	-	10	2 5 3 5 6 1 4 2 0 7 3 3	9,99
0-42-074	Niveau I-beam 600 mm - 3F	-	10	2 5 3 5 6 1 4 2 0 7 4 0	13,29
0-42-076	Niveau I-beam 1200 mm - 3F	-	10	2 5 3 5 6 1 4 2 0 7 6 4	17,05

FATMAX® PRO BOX NIVEAU TORPEDO

STANLEY
FATMAX



- Deux fioles fixes et une fiole qui tourne à 360° facilite les prises de niveau
- La fiole centrale est grossie pour faciliter la lecture et augmenter la précision
- Deux aimants à la base pour faciliter l'utilisation sur les charpentes d'acier
- Bouchons d'extrémité surmoulés en caoutchouc pour une résistance antichocs
- Boîtier en aluminium extrudé pour associer robustesse et légèreté
- Précision: 0,5 mm/m

CODE	DESCRIPTION				EURO
XTHT0-42495	FATMAX Pro Niveau Torpedo	X	6	3 2 5 3 5 6 0 4 2 4 9 5 4	37,96

FATMAX® PRO NIVEAU TORPEDO

STANLEY
FATMAX



- Construction en aluminium
- 3 fioles : dont 1 fiole centrale extra large et 1 fiole rotative à 90°
- Semelle à aimant incorporé et avec rayure

CODE	DESCRIPTION				EURO
0-43-609	FATMAX Pro Niveau Torpedo 250 mm - 3F	X	6	3 2 5 3 5 6 0 4 3 6 0 3 4	37,96

FATMAX® NIVEAU TORPEDO

STANLEY
FATMAX



- Cadre en alu fonte pour une durabilité maximale
- Fioles solides et fiole central large
- Précision de 0,5 mm/m
- Semelles à aimants forts et avec rainure pour emploi sur surfaces rondes

CODE	DESCRIPTION				EURO
0-43-603	FATMAX™ Niveau Torpedo	X	6	3 2 5 3 5 6 0 4 3 6 0 3 2	34,20

NIVEAU TORPEDO



- Monture en aluminium, rigide et antichoc
- Fiole centrale antichoc
- Précision : 2,0 mm/m
- Semelle magnétique : permet de niveler sans les mains pour des travaux de construction en métal ou de tuyauterie

CODE	DESCRIPTION				EURO
0-43-511	Niveau Torpedo 250 mm Alu Magnétique - 3F	X	6	3 2 5 3 5 6 0 4 3 5 1 1 0	30,64

NIVEAU TORPEDO EN ABS



- Corps profilé injecté d'ABS antichoc très résistant
- 3 fioles tubulaires : fiole horizontale, verticale et à 45°

CODE	DESCRIPTION				EURO
0-42-294	Niveau Torpedo 200 mm - 3F	X	6	3 253560 422943	8,60

NIVEAU DE DECLIVITE

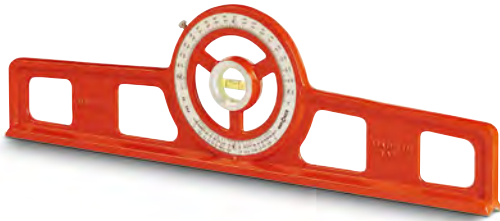

- Niveau de déclivité professionnel
- Corps en aluminium : durable et rigide
- Lecture directe des pentes sur un cadran gradué en degrés, en fractions et en pourcentages
- Une fiole antichoc en altuglas pratiquement incassable grâce à de petits patins en néoprène
- Vis de blocage pour mesure d'angle
- Semelle en V pour utilisation sur des surfaces cylindriques
- Peinture époxy, lavable
- Livré avec un coffret en bois

CODE	DESCRIPTION				EURO
1-42-262	Niveau De Declivite 500 mm	-	1	3 253561 422621	208,47

NIVEAU À FICELLE



- Corps en aluminium léger, muni de crochets pour une utilisation sur fil
- Pour nivellement sur de longues distances
- Idéal pour architecture paysagère

CODE	DESCRIPTION				EURO
0-42-287	Niveau à Ficelle 80 mm	X	6	3 253560 422875	5,56

NIVEAUX DE POCHE



- Agrafe de ceinture
- Fioles bien lisibles
- Compact
- Magnétique

CODE	DESCRIPTION				EURO
0-42-130	Niveaux de poche	-	6	3 253560 421304	6,28

NIVEAU D'ANGLE



- Niveau d'angle pliable
- Magnétique
- Pour des angles de 0-180°

CODE	DESCRIPTION				EURO
0-47-720	Niveau d'angle	-	4	3 253560 477202	5,41





FMHT1-77356

LASERS ET DÉTECTEURS

STANLEY est l'un des premiers fabricants à équiper les lasers de batteries au lithium-ion. Cela nous permet de garantir un assortiment complet pour les amateurs et les utilisateurs professionnels. Chacun y trouvera son bonheur!

MESURES LASER SPÉCIFICATIONS

MODÈLE		 TLM40 STHT77666-0	 TLM50 STHT1-77409	 SLM65 STHT77065-0
FONCTIONS	❶ Distance	✓	✓	✓
	❷ Superficie	-	-	✓
	❸ Volume	-	-	✓
	❹ Hauteur	-	-	-
	❺ Hauteur combinée	-	-	-
	❻ Mesurage de distance continu	✓	✓	✓
	❼ Mesurage de hauteur continu	-	-	-
	❽ Distance avec obstruction	-	-	-
	❾ Triangle	-	-	-
	❿ Hauteur partielle	-	-	-
	⓫ Intervalle	-	-	-
CARACTÉRISTIQUES	Portée (min/max)	0.17 - 12m	0.17 - 15m	0.17 - 20m
	Précision	±6mm @ 10m	±3mm @ 10m	±3mm @ 10m
	Capteur d'inclinaison	-	-	-
	Protection eau/poussière	-	IP40	IP40
	Ecran	1 valeur	2 valeurs	4 valeurs
	Ecran rétroéclairé	-	-	-
	Signal sonore	-	-	-
	Fonction calcul +/-	-	-	-
	Mémoire	-	1	2
	Compteur	-	-	-
	Extrémité repliable	-	-	-
	Zoom digital (x4)	-	-	-
	Interruption automatique (laser/appareil)	≤ 90 sec	≤ 120 sec	≤ 120 sec
	Mesurages par jeu de piles	-	> 3000	> 3000
	Piles (incluses)	pile interne	2x AAA	2x AAA
A combiner avec un trépied (1/4")	-	-	-	
Etui inclus	-	-	-	

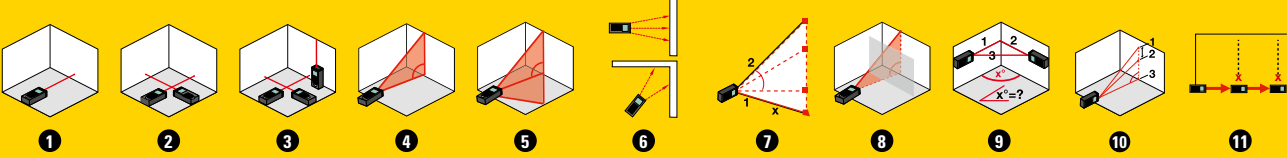





CALCUL DE PENTES



**MESURE DE DISTANCES
CALCUL DE SURFACES ET
DE VOLUMES**



ESTIMATION DE HAUTEURS :
Calcul de hauteur avec
2 ou 3 points.





CALCUL DE PÉRIMÈTRES



FONCTION TRACKING :
Distance minimale ou
maximale par balayage.

MESURES LASER SPÉCIFICATIONS

MODÈLE		 SLM100 STHT77100-0	 MS3 FMHT77050-XJ	 TLM330 STHT1-77140
FONCTIONS	❶ Distance	✓	✓	✓
	❷ Superficie	✓	✓	✓
	❸ Volume	✓	✓	✓
	❹ Hauteur	-	-	✓
	❺ Hauteur combinée	-	-	✓
	❻ Mesurage de distance continu	✓	✓	✓
	❼ Mesurage de hauteur continu	-	-	✓
	❽ Distance avec obstruction	-	-	✓
	❾ Triangle	✓	-	✓
	❿ Hauteur partielle	-	-	✓
	⓫ Intervalle	-	-	✓
CARACTÉRISTIQUES	Portée (min/max)	0.17 - 30m	0.17 - 50m	0.15 - 100m
	Précision	±3mm @ 10m	±1.5mm @ 10m	±1mm @ 10m
	Capteur d'inclinaison	-	-	✓
	Protection eau/poussière	IP40	IP40	IP54
	Ecran	4 valeurs	4 valeurs	Touchscreen, 3 valeurs
	Ecran rétroéclairé	-	-	✓
	Signal sonore	-	-	✓
	Fonction calcul +/-	-	✓	✓
	Mémoire	3	-	20
	Compteur	-	-	0-60 sec
	Extrémité repliable	-	-	✓
	Zoom digital (x4)	-	-	-
	Interruption automatique (laser/appareil)	≤ 120 sec	≤ 90 sec	≤ 30-60-90 sec
	Mesurages par jeu de piles	> 3000	> 3000	> 5000
	Piles (incluses)	2x AAA	pile interne	3x AAA
	A combiner avec un trépied (1/4")	-	-	✓
Etui inclus	-	-	✓	

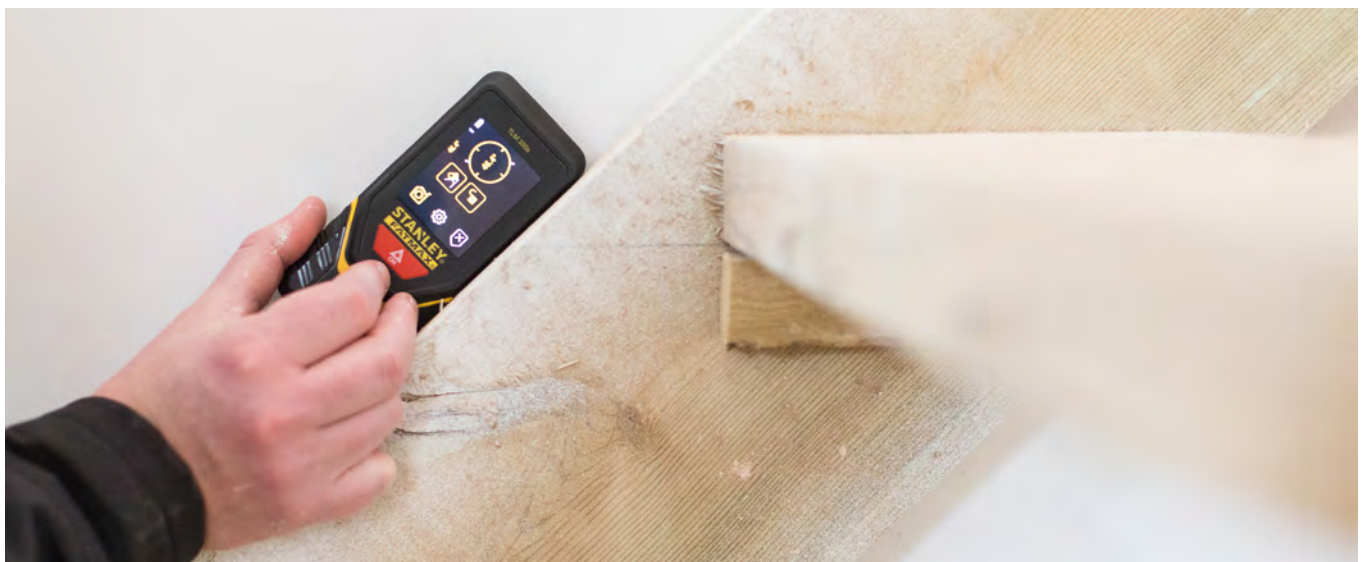

MESURES DISTANCE

MESURE DISTANCE MS3 - 50 M



- Mesure de distance de 50 m
- Bouton latéral innovant pour un accès facile et un contrôle total de l'appareil
- Interface d'utilisation claire
- Piles alcalines pratiques et faciles à remplacer pour réduire les temps d'arrêt et améliorer le confort d'utilisation (jusqu'à 8 heures d'autonomie en fonctionnement continu)
- Précision de +/-1,5 mm à 10 m.
- Plusieurs options de mesure, notamment la portée, la surface, le volume, le théorème de Pythagore etc
- Indice de protection IP54 contre la poussière et l'eau
- Le filetage pour trépied garantit une stabilité accrue

CODE	DESCRIPTION				EURO
FMHT77050-XJ	Mesure distance 50m	X	2	3 253560 11770501	110,00

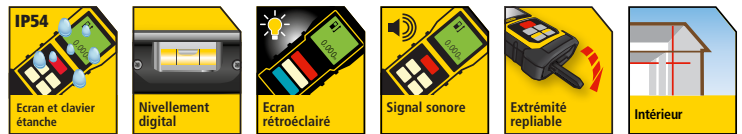

MESURE DISTANCE SLM100 - 30 M



- Portée de 30 m - convient à une grande variété d'applications de mesure professionnelles
- Caractères noirs sur fond blanc pour une lecture facile, même dans des conditions de forte luminosité ambiante
- Fonctionnement à deux boutons pour une utilisation facile
- Bouton On/Mesure pour prendre des mesures et un bouton pour changer de fonction
- Système de mesure à deux points - les mesures peuvent être prises à l'avant ou à l'arrière de l'appareil pour plus de flexibilité et de précision dans différentes applications de mesure
- Mode économie d'énergie - l'appareil s'éteint automatiquement après 120 secondes (laser), 180 secondes (écran) d'inactivité
- Grand écran - affiche trois rangées de mesures à tout moment sur l'écran.
- Test de chute d'une hauteur de 1 m - résistant aux chocs

CODE	DESCRIPTION				EURO
STHT77100-0	Mesure Distance SLM100 - 30 m	X	6	3 253560 11771003	70,30



MESURE DISTANCE SLM65 - 20 M



- Portée de 20 m - adaptée à une grande variété d'applications de mesure professionnelles
- Caractères noirs sur fond blanc pour une lecture facile, même dans des conditions de forte luminosité ambiante
- Fonctionnement à deux boutons pour une utilisation facile
- Bouton On/Mesure pour prendre des mesures et un bouton pour changer de fonction
- Système de mesure à deux points - les mesures peuvent être prises à l'avant ou à l'arrière de l'appareil pour plus de flexibilité et de précision dans différentes applications de mesure
- Mode économie d'énergie - l'appareil s'éteint automatiquement après 120 secondes (laser), 180 secondes (écran) d'inactivité
- Grande taille de l'écran - affiche deux rangées de mesures en même temps sur l'écran
- Test de chute d'une hauteur de 1 m - résistant aux chocs

CODE	DESCRIPTION				EURO
STHT77065-0	Mesure Distance SLM65 - 20 m	X	6	3 253560 770655	59,48

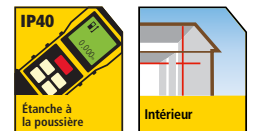

MESURE DISTANCE TLM50 - 15 M



- Portée: 0,17 - 15 m
- Précision: 3 mm @ 10 m
- Mesure distance
- Fonction de mesure continue
- Mesure arrière
- Écran noir avec lettres blanches - une meilleure lisibilité
- IP54 protection contre la poussière et l'eau
- 1 valeur présentée sur l'écran
- S'éteint automatiquement (90 sec)
- Fonctions: Distance, Mesurage de distance continu
- Mesurage par jeu de piles: > 3000
- Livré avec 2x piles AAA

CODE	DESCRIPTION				EURO
STHT1-77409	Mesure Distance TLM50 - 15 m	X	8	3 253561 774096	48,36



LASER DE MESURE À DISTANCE DE POCHE TLM40 - 12 M



- Portée: 12 m
- Précision: +/-6 mm @ 10 m
- Mesure distance
- Fonction de mesure continue
- Écran noir avec lettres blanches - une meilleure lisibilité
- Softgrip
- Fonctionnement avec 1 bouton
- Batterie lithium ion interne
- S'éteint automatiquement (90 sec)
- Fonctions: Distance, Superficie, Volume, Mesurage de distance continu
- Livré avec câble USB

CODE	DESCRIPTION				EURO
STHT77666-0	Laser de mesure à distance de poche TLM40 - 12 m	X	6	3 253560 776664	35,12

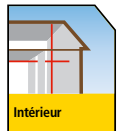





LE LASER LE MIEUX ADAPTÉ À VOS BESOINS

LES PRINCIPAUX TYPES D'OUTILS LASER STANLEY



1-77-160

Niveau optique



FMHT77448-1

Rotatif



FMHT1-77442

Croix-/Point



FMHT1-77356

Multi Line



FMHT1-77437

Point

LES LASERS SONT-ILS POTENTIELLEMENT DANGEREUX ?

Les lasers sont classés de 1 à 4 en termes de risque potentiel. Les lasers STANLEY figurent dans les classes 1 à 2, soit un risque faible ou nul.

Classe 1 - Aucun risque de dommages biologiques.

Classe 2 - La sortie est susceptible de provoquer des blessures physiques en cas d'exposition directe de l'œil au faisceau pendant une période prolongée.

QU'EST-CE QU'UN LASER ?

LASER est l'acronyme de l'expression anglaise « Light Amplification by Stimulated Emission of Radiation » (amplification de la lumière par émission stimulée de rayonnement). Une diode est utilisée pour créer un faisceau laser concentré de lumière sur une longueur d'onde. Plus la longueur d'onde est courte, plus le faisceau laser est lumineux et visible. Les lasers STANLEY ont une longueur d'onde standard de 635 nanomètres, ce qui est adapté pour une utilisation jusqu'à 300m.

INDICE IP

Lors d'un travail dans des conditions poussiéreuses et humides, l'indice IP du laser est également important. STANLEY propose une sélection de lasers à indice de protection IP54 (résistance à la poussière et aux projections d'eau) ou IP66 (résistance à la poussière et étanchéité complète à l'eau).



Angles et pentes



Équerrage



Fil à plomb - suivre un point du sol au plafond



Mise à niveau et alignement horizontaux et verticaux

SERVICE D'ÉTALONNAGE ET DE RÉPARATION SOUS GARANTIE

Tous les produits laser STANLEY sont fournis avec une garantie d'un an. Les réparations résultant d'une « utilisation normale » sont gratuites pendant la période de garantie. Pour les réparations sous garantie, prenez contact avec le revendeur qui se charge de renvoyer l'outil à STANLEY en vue de sa réparation. Après réparation, l'outil est renvoyé au revendeur qui, à son tour, vous le restitue. Pour les réparations non couvertes par la garantie, suivez

la procédure indiquée ci-avant. Un devis pour le travail de réparation vous est soumis pour accord. Nous recommandons de soumettre les produits à un entretien annuel et à un étalonnage semestriel.



POUR CONTACTER LES SERVICES APRÈS-VENTE & RÉPARATION:

BE: After.Sales.BNL@SBDinc.com
+32 15 47 37 64

www.stanleylasers.com

FONCTIONS DE NIVELLEMENT

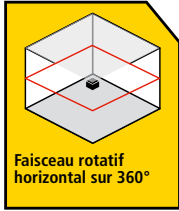
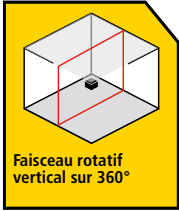
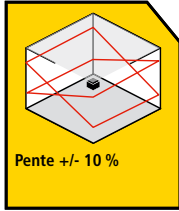
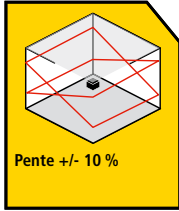
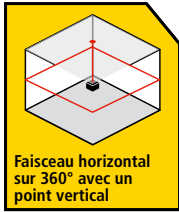
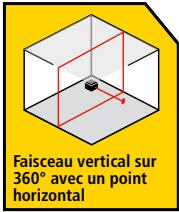
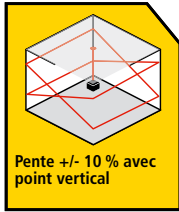
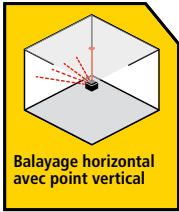
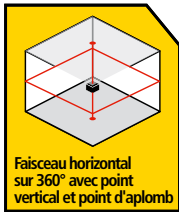
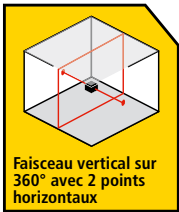
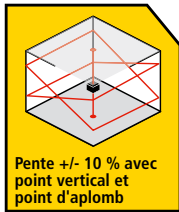
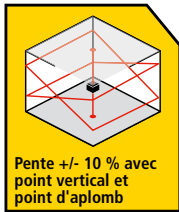
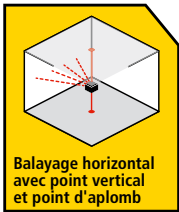
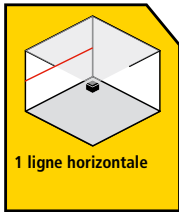
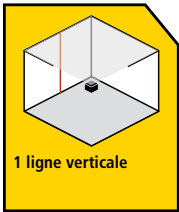
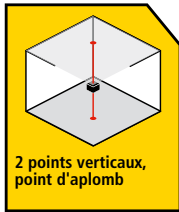
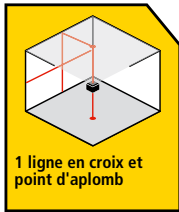
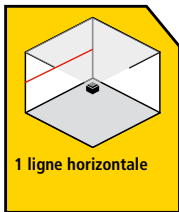
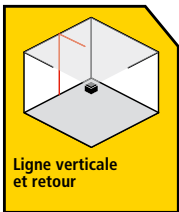
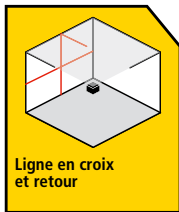
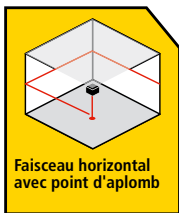
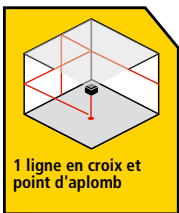
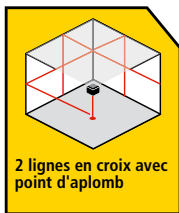
Vous trouverez, indiquées ci-dessous, les fonctions de nivellement habituelles qui peuvent être effectuées par la gamme STANLEY®.

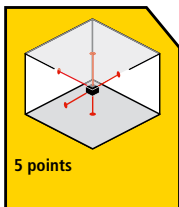
		AXE X	AXE Y	
LASERS ROTATIFS				
				
				
				
LASERS CROIX OU MULTILIGNES				
				
				
LASERS À POINTS				

LASER 360°

FATMAX® X3G NIVEAU LASER 3× 360° VERT - 30 M

**STANLEY
FATMAX**

GREENLASER



- Portée: 30 m et 50 m avec cellule de détection (pas inclus)
- Précision: 3 mm @ 10 m
- Plage de nivellement jusqu'à 4°
- Temps de nivellement: ≤ 3sec
- Projection simultanée de 6 faisceaux transversaux ou chaque ligne 360° séparément
- Mode d'impulsion pour une utilisation avec cellule de détection (pas inclus)
- IP54 protection contre la poussière et l'eau
- Blocage du pendule pour un transport sécurisé
- Revêtement de protection moulé en caoutchouc robuste et résistant
- Filetage 1/4" et 5/8" pour montage sur trépied
- Batterie Lithium Ion
- Livré avec coffret PRO-STACK solide (compatible avec TSTAK), chargeur, support multifonctionnel, lunettes laser et cible

CODE	DESCRIPTION				EURO
FMHT1-77356	FATMAX X3G Niveau Laser aux faisceaux verts	-	2		672,95

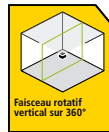

Travail extérieur uniquement avec détecteur (optionnel)







LASER LIGNE SLL360° VERT - 25 M

 **GREENLASER**



- Portée: 25 m
- Précision: 4 mm @ 10 m
- Autonivelant jusqu'à ± 4°
- Temps de nivellement: ≤ 5sec
- Ligne horizontale 360° et 1 ligne verticale,
- Mise à niveau automatique à compensateur magnétique
- Placement facile avec le crochet 360°
- Blocage du pendule pour un transport sécurisé
- Facile à utiliser
- Grande base solide
- IP50 protection contre la poussière et l'eau
- Filetage 1/4" pour montage sur trépied
- Design durable en caoutchouc
- Livré avec sac de rangement, 4x piles AA et crochet 360°

CODE	DESCRIPTION				EURO
STHT77594-1	Laser ligne SLL360° vert	X	2		207,96

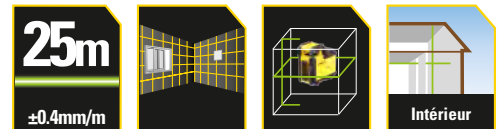





LASER LIGNE SLL360° ROUGE - 20 M

 **REDLASER**



- Portée: 20 m
- Précision: 4 mm @ 10 m
- Autonivelant jusqu'à ± 4°
- Temps de nivellement: ≤ 5sec
- Ligne horizontale 360° et 1 ligne verticale
- Placement facile avec le crochet 360°
- Blocage du pendule pour un transport sécurisé
- Facile à utiliser
- Grande base solide
- IP50 protection contre la poussière et l'eau
- Filetage 1/4" pour montage sur trépied
- Design durable en caoutchouc
- Livré avec sac de rangement, 4x piles AA et crochet 360°

CODE	DESCRIPTION				EURO
STHT77504-1	Laser ligne SLL360° rouge	X	2		164,44

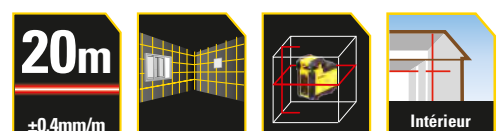



STANLEY.

CROSS 360™

LASER EN CROIX

FATMAX® SCGI-P5 LASER EN CROIX 5-POINTS VERT- LI-ION

**STANLEY
FATMAX**

GREENLASER

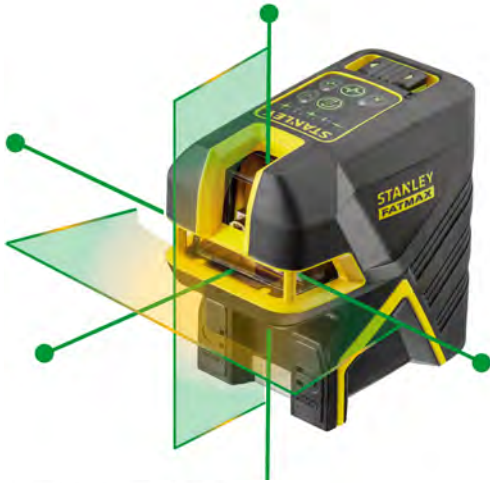

- Portée ligne: 30 m et 50 m avec cellule de détection (pas inclus)
- Portée ligne: 45 m
- Précision: 3 mm @ 10 m ligne, 6 mm @ 10 m point
- Autonivelant jusqu'à ± 4°
- Temps de nivellement: ≤ 5sec
- Mode d'impulsion pour une utilisation avec cellule de détection (pas inclus)
- Projette 1 ligne horizontale et 1 ligne verticale + 5 points individuels
- Projette une lignes auto-nivelante à 150° dans le prolongement de la fenêtre
- Base magnétique pour fixer le laser contre des cadres métalliques
- IP54 protection contre la poussière et l'eau
- Blocage du pendule pour un transport sécurisé
- Filetage 1/4" et 5/8" pour montage sur trépied
- Livré avec coffret PRO-STACK solide (compatible avec TSTAK), chargeur, support multifonctionnel, lunettes laser, cible



CODE	DESCRIPTION				EURO
FMHT77598-1	FATMAX SCGi-P5 laser en croix 5-points vert Li-Ion	-	2	3 2 5 3 5 6 1 7 7 5 9 8 7	408,50

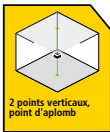
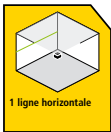
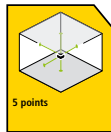

Travail extérieur uniquement avec détecteur (optionnel)

FATMAX® FCL-GI LASER À CROIX VERT - LI-ION

**STANLEY
FATMAX**

GREENLASER



- Portée ligne: 30 m et 50 m avec cellule de détection (pas inclus)
- Précision: 3 mm @ 10 m ligne
- Autonivelant jusqu'à ± 4°
- Temps de nivellement: ≤ 5sec
- Mode d'impulsion pour une utilisation avec cellule de détection (pas inclus)
- Projette 1 ligne horizontale et 1 ligne verticale
- Projette une lignes auto-nivelante à 150° dans le prolongement de la fenêtre
- Base magnétique pour fixer le laser contre des cadres métalliques
- IP54 protection contre la poussière et l'eau
- Blocage du pendule pour un transport sécurisé
- Filetage 1/4" et 5/8" pour montage sur trépied
- Livré avec coffret PRO-STACK solide (compatible avec TSTAK), chargeur, support multifonctionnel, cible



CODE	DESCRIPTION				EURO
FMHT77595-1	FATMAX FCL-Gi Laser à Croix Vert - Li-Ion	-	2	3 2 5 3 5 6 1 7 7 5 9 5 6	291,44



Travail extérieur uniquement avec détecteur (optionnel)

FATMAX® FCL-G LASER À CROIX VERT - ALCALINE

STANLEY
FATMAX

GREENLASER



- Portée ligne: 30 m et 50 m avec cellule de détection (pas inclus)
- Précision: 3 mm @ 10 m ligne
- Autonivelant jusqu'à ± 4°
- Temps de nivellement: ≤ 5sec
- Mode d'impulsion pour une utilisation avec cellule de détection (pas inclus)
- Projette 1 ligne horizontale et 1 ligne verticale
- Projette une lignes auto-nivelante à 150° dans le prolongement de la fenêtre
- Base magnetique pour fixer le laser contre des cadres metalliques
- IP54 protection contre la poussière et l'eau
- Blocage du pendule pour un transport sécurisé
- Filetage 1/4" et 5/8" pour montage sur trépied
- Livré avec sac de rangement et 4x piles AA



CODE	DESCRIPTION				EURO
FMHT77586-1	FATMAX FCL-G Laser à Croix Vert - Alcaline	-	2	3 253561 775864	197,81

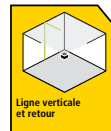

Travail extérieur uniquement avec détecteur (optionnel)

LASER CROIX CROSS90™ VERT - 16 M

GREENLASER



- Portée: 16 m
- Précision: 5 mm @ 10 m
- Autonivelant jusqu'à ± 4°
- Temps de nivellement: ≤ 5sec
- Laser croix automatique avec rayon à 90° supplémentaire
- Mode manuel pour les lignes obliques
- Blocage du pendule pour un transport sécurisé
- Placement facile avec le crochet 360°
- Design durable en caoutchouc
- IP50 protection contre la poussière et l'eau
- Filetage 1/4" pour montage sur trépied
- Livré avec 2x piles AA, sac de rangement et crochet 360°

CODE	DESCRIPTION				EURO
STHT77592-1	Laser Croix Cross90 vert	X	2	3 253561 775925	149,92

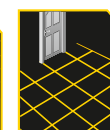
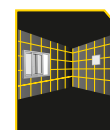





LASER CROIX CROSS90™ ROUGE - 12 M

 **REDLASER**



- Portée: 12 m
- Précision: 5 mm @ 10 m
- Autonivelant jusqu'à $\pm 4^\circ$
- Temps de nivellement: ≤ 5 sec
- Laser croix automatique avec rayon à 90° supplémentaire
- Mode manuel pour les lignes obliques
- Blocage du pendule pour un transport sécurisé
- Placement facile avec le crochet 360°
- Design durable en caoutchouc
- IP50 protection contre la poussière et l'eau
- Filetage $1/4"$ pour montage sur trépied
- Livré avec 2x piles AA, sac de rangement et crochet 360°

CODE	DESCRIPTION				EURO
STHT77502-1	Laser Croix Cross90 rouge	X	2		106,40

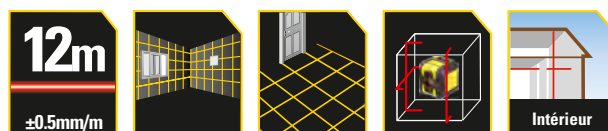





LASER CROIX CUBIX™ VERT - 16 M

 **GREENLASER**



- Portée: 16 m
- Précision: 6 mm @ 10 m
- Autonivelant jusqu'à $\pm 4^\circ$
- Temps de nivellement: ≤ 5 sec
- Laser croix automatique
- Mode manuel pour les lignes obliques
- Commande facile
- Blocage du pendule pour un transport sécurisé
- Placement facile avec le crochet 360°
- Design durable en caoutchouc
- IP50 protection contre la poussière et l'eau et l'eau
- Filetage $1/4"$ pour montage sur trépied
- Livré avec 2x piles AA, sac de rangement et crochet 360°

CODE	DESCRIPTION				EURO
STHT77499-1	Laser Croix Cubix vert	X	2		96,77

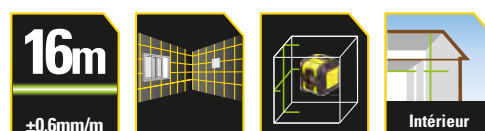





LASER CROIX CUBIX™ ROUGE - 12 M

 **REDLASER**



- Portée: 12 m
- Précision: 6 mm @ 10 m
- Autonivelant jusqu'à $\pm 4^\circ$
- Temps de nivellement: ≤ 5 sec
- Laser croix automatique
- Mode manuel pour les lignes obliques
- Commande facile
- Blocage du pendule pour un transport sécurisé
- Placement facile avec le crochet 360°
- Design durable en caoutchouc
- IP50 protection contre la poussière et l'eau
- Filetage 1/4" pour montage sur trépied
- Livré avec 2x piles AA, sac de rangement et crochet 360°

CODE	DESCRIPTION				EURO
STHT77498-1	Laser Croix Cubix rouge	X	2		58,04

12m
 $\pm 0.6\text{mm/m}$

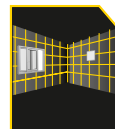

LASERS ROTATIFS

FATMAX® RL750LG LASER ROTATIF LI-ION - VERT

STANLEY
FATMAX



- Lignes Rotatif, point en haut et en bas
- Classe Vert, classe 2
- Plage d'utilisation: 60 m - 600 m (avec cellule de détection)
- Précision $\pm 1,5 \text{ mm} @ 30 \text{ m (H)} \pm 3 \text{ mm} @ 30 \text{ m (V)}$
- Précision Point $\pm 3 \text{ mm} @ 30 \text{ m (en haut)}$
- RPM: 0-150-300-600 $\pm 8,7 \text{ mm} @ 30 \text{ m (en bas)}$
- Plage de nivellement $5^\circ \pm 1^\circ$ (chaque direction)
- Temps de précision $\leq 30\text{s}$
- Double pente 10°
- Scan mode
- IP 66 protection contre la poussière et l'eau
- Fonction tilt
- Type d'alimentation Li-Ion, 3,7V, 5.0Ah 40h
- Filetage 5/8"
- Livré avec coffret PRO-STACK solide (compatible avec TSTAK), chargeur, support multifonctionnel, lunettes laser, cible, télécommande, cellule de détection

CODE	DESCRIPTION				EURO
FMHT77448-1	FATMAX RL750LG Laser Rotatif Li-Ion - Vert	-	1	3 253561 774485	1169,20

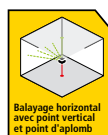
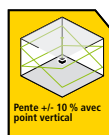

FATMAX® RL700L LASER ROTATIF LI-ION - ROUGE

STANLEY
FATMAX



- Lignes Rotatif, point en haut et en bas
- Classe Rouge, classe 2
- Plage d'utilisation: 60 m - 600 m (avec cellule de détection)
- Précision $\pm 1,5 \text{ mm} @ 30 \text{ m}$ (H) $\pm 3 \text{ mm} @ 30 \text{ m}$ (V)
- Précision Point $\pm 3 \text{ mm} @ 30 \text{ m}$ (en haut) $\pm 8,7 \text{ mm} @ 30 \text{ m}$ (en bas)
- RPM: 0-150-300-600
- Plage de nivellement $5^\circ \pm 1^\circ$ (chaque direction)
- Temps de précision $\leq 30\text{s}$
- Double pente 10°
- Scan mode
- IP 66 protection contre la poussière et l'eau
- Fonction tilt
- Type d'alimentation Li-Ion, 3,7V, 5.0Ah 40h
- Filetage 5/8"
- Livré avec coffret PRO-STACK solide (compatible avec TSTAK), chargeur, support multifonctionnel, lunettes laser, cible, télécommande, cellule de détection

CODE	DESCRIPTION				EURO
FMHT77447-1	FATMAX RL700L Laser Rotatif Li-Ion - Rouge	-	1	3 253561 774478	935,14

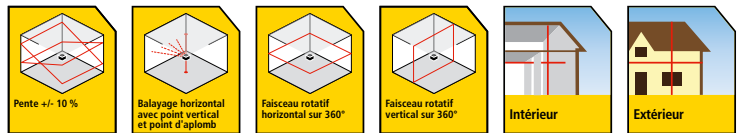

FATMAX® RL600L LASER ROTATIF LI-ION - ROUGE

STANLEY
FATMAX



- Lignes Rotatif, point en haut
- Classe Rouge, classe 2
- Plage d'utilisation: 60 m - 600 m (avec cellule de détection)
- Précision $\pm 2,2 \text{ mm} @ 30 \text{ m}$ (H) $\pm 3 \text{ mm} @ 30 \text{ m}$ (V)
- Précision Point $\pm 4,4 \text{ mm} @ 30 \text{ m}$
- RPM: 0-150-300-600
- Plage de nivellement $5^\circ \pm 1^\circ$ (chaque direction)
- Temps de précision $\leq 30\text{s}$
- IP 66 protection contre la poussière et l'eau
- Fonction tilt
- Batterie Lithium Ion, 3,7V, 5.0Ah 40h
- Filetage 5/8"
- Livré avec coffret PRO-STACK solide (compatible avec TSTAK), chargeur, lunettes laser, cible, télécommande, cellule de détection

CODE	DESCRIPTION				EURO
FMHT77449-1	FATMAX RL600L Laser Rotatif Li-Ion - Rouge	-	1	3 253561 774492	876,63

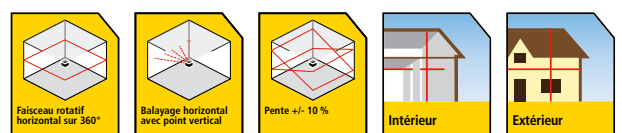

FATMAX® RL600 LASER ROTATIF ALCALINE - ROUGE

STANLEY
FATMAX



- Lignes Rotatif, point en haut
- Classe Rouge, classe 2
- Plage d'utilisation: 60 m - 600 m (avec cellule de détection)
- Précision $\pm 2,2$ mm @ 30 m (H) ± 3 mm @ 30 m (V)
- Précision Point $\pm 4,4$ mm @ 30 m
- RPM: 0-150-300-600
- Plage de nivellement $5^\circ \pm 1^\circ$ (chaque direction)
- Temps de précision ≤ 30 s
- IP 54 protection contre la poussière et l'eau
- Fonction tilt
- Filetage 5/8"
- Livré avec coffret PRO-STACK solide (compatible avec TSTAK), 2x pile D (V, 1,2Ah), lunettes laser, cible, cellule de détection



CODE	DESCRIPTION				EURO
FMHT77446-1	FATMAX RL600 Laser Rotatif Alcaline - Rouge	-	1	3 2533561 774461	701,07

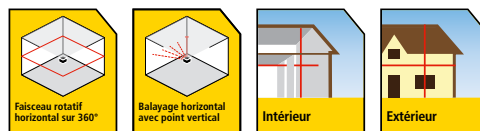

LASER ROTATIF



- Plage d'utilisation: 30 m - 240 m (avec cellule de détection)
- Précision: ± 6 mm @ 30 m H et ± 9 mm @ 30 m V
- Projection de 1x 360° faisceau (rotatif) et perpendiculaire vers le haut
- Autonivelant jusqu'à $\pm 3^\circ$ H, manuel V
- IP54 protection contre la poussière et l'eau
- Fonction tilt
- Blocage du pendule pour un transport sécurisé et pour l'utilisation horizontale et verticale
- Filetage 5/8"
- Livré avec 2x piles D, lunettes laser, cible, cellule de détection et sac de rangement

CODE	DESCRIPTION				EURO
STHT77616-0	Laser Rotatif	X	2	3 2533560 776169	310,80

NIVEAUX OPTIQUES

KIT NIVEAU OPTIQUE AUTOMATIQUE AL 24 GVP



- Niveau avec trépied et mire
- Amortisseur magnétique
- Portée jusqu'à 100 m
- IP54 protection contre la poussière et l'eau
- Ouverture de l'objectif: 36 mm
- Compensateur par amortissement magnétique
- Précision: +/- 2 mm @ 1km
- Filetage trépied: 5/8"
- Livré avec coffret solide, niveau laser, plomb, trépied en aluminium, mire

CODE	DESCRIPTION				EURO
1-77-160	AL24 GVP Kit Niveau Automatique	-	1		502,13



FMHT77448-1

ACCESSOIRES LASER

CIBLE MAGNÉTIQUE - ROUGE



- Cible à réflexion à base magnétique
- Renforce la ligne laser pour une meilleure visibilité

CODE	DESCRIPTION				EURO
1-77-170	Cible Laser Magnétique - Rouge	-	2		14,06

CIBLE MAGNÉTIQUE - VERT



- Cible à réflexion à base magnétique
- Renforce la ligne laser pour une meilleure visibilité

CODE	DESCRIPTION				EURO
STHT1-77368	Cible Laser Magnétique - Vert	-	8		14,06

LUNETTES LASER - ROUGE



- Accentue la luminosité d'une ligne laser ou d'un point laser

CODE	DESCRIPTION				EURO
1-77-171	Lunettes Laser - Rouge	-	1		9,37

LUNETTES LASER - VERT



- Accentue la luminosité d'une ligne laser ou d'un point laser

CODE	DESCRIPTION				EURO
STHT1-77367	Lunettes Laser - Vert	-	4		9,37

PIGE DE LECTURE DIRECTE ALUMINIUM



- Mire à lecture directe par 0 centré
- Permet de lire les différences de hauteur en négatif et positif
- Réglable de 137 à 250 cm

CODE	DESCRIPTION				EURO
06-TLM	Mire 2,5 m	-	1	5 9 0 2 0 1 3 9 2 7 2 8 0	78,43

MIRE ALUMINIUM TÉLÉSCOPIQUE



- 5 m et 5 sections: très robuste
- Lecture en cm sur la face avant, lecture en mm sur la face arrière

CODE	DESCRIPTION				EURO
1-77-161	Mire Alu 5 m	-	2	3 2 5 3 5 6 1 7 7 1 6 1 3	78,43

TRÉPIED PHOTO ALU5025



- Trépied en aluminium à colonne pour mesures et niveaux laser
- Filetage: 1/4"
- Hauteur réglable de 44 à 119 cm, encombrement réduit (plié: 47 cm)

CODE	DESCRIPTION				EURO
1-77-201	Trépied Photo	-	1	3 2 5 3 5 6 1 7 7 2 0 1 6	25,85

TRÉPIED 1/4"



- Trépied en aluminium avec colonne 1/4"
- Portée: 97,15 cm - 247 cm et filetage 1/4"

CODE	DESCRIPTION				EURO
STHT77643-1	Trépied 1/4"	-	1	3 2 5 3 5 6 1 7 7 6 4 3 4	79,93

TRÉPIED TP1



- Trépied en aluminium standard TP1
- Portée: 74,6 cm - 153 cm et filetage 5/8"

CODE	DESCRIPTION				EURO
STHT77625-1	Trépied Tp1	-	1	3 253561 776250	55,98

TRÉPIED TPM1



- Plan d'utilisation: 90 - 173 cm et filetage 5/8"

CODE	DESCRIPTION				EURO
1-77-131	Trépied TPM1	-	4	3 253561 771316	92,44

TRÉPIED ALUMINIUM STANDARD TP1



- Profilé en aluminium
- Blocage des pieds par système Quick Clamps
- Plage d'utilisation: 0,97 m - 1,62 m et filetage 5/8"

CODE	DESCRIPTION				EURO
1-77-163	TP1 Trépied Alu 97-162 cm	-	2	3 253561 771637	104,18

TRÉPIED ALUMINIUM À COLONNE TPE1



- Profilé en aluminium, double colonne
- Blocage des pieds par système Quick Clamps
- Plage d'utilisation: 1,02 m - 2,92 m et filetage 5/8"

CODE	DESCRIPTION				EURO
1-77-164	TPE1 Trépied Alu Télésopique 119-292 cm	-	1	3 253561 771644	263,37

CANNE TÉLÉSCOPIQUE POLE



- Construction en alu
- 4 sections
- Accessoire pour tout les lasers à ligne avec connexion 1/4"
- Plan d'utilisation: 3,30 m

CODE	DESCRIPTION				EURO
1-77-184	POLE Canne Téléscopique Alu	-	1	3 253561 771842	69,06



STHT1-77140

FATMAX® RLD400 CELULE DE DÉTECTION POUR LASERS ROTATIFS

STANLEY
FATMAX



- Cellule de détection pour lasers rotatifs à faisceau
- Portée jusqu'à 400 m

CODE	DESCRIPTION				EURO
FMHT1-74266	FATMAX RLD400-G Celule de détection pour lasers rotatifs (vert)	-	2		115,88
1-77-133	FATMAX RLD400 Celule de détection pour lasers rotatifs (rouge)	-	1		115,88

FATMAX® CELLULE DE DÉTECTION DIGITALE MM POUR LASERS ROTATIFS

STANLEY
FATMAX



- Portée/diamètre: 300 m/600 m
- Précision: jusqu'à +/- 1 mm @ 40 m, 4 positions dépendant l'application
- Lecture digitale à voir à l'avant et à l'arrière, avec grande cellule de détection +/- 50 mm pour détecter le faisceau facilement
- Indication sonore pour niveler correctement avec 2 haut-parleur sur la côté et le bas
- Fonction de mémoire pour recevoir et maintenir des hauteurs en appuyant sur un bouton
- Cellule de détection grande pour détecter le faisceau facilement
- 2 aimants puissant sur le côté et le dessus pour fixer sur les cadres métalliques
- Surmoule de caoutchouc
- IP 66 protection contre la poussière et l'eau
- Livrée avec 2x piles AA

CODE	DESCRIPTION				EURO
FMHT77652-0	FATMAX Cellule de Détection Digitale mm pour Lasers Rotatifs (Rouge)	X	3		243,96
FMHT77653-0	FATMAX Cellule de Détection Digitale mm pour Lasers Rotatifs (Vert)	X	3		243,96

FATMAX® LD200 CELULE DE DÉTECTION

STANLEY
FATMAX



- Cellule de détection pour lasers croix à faisceau
- Portée jusqu'à 50 m

CODE	DESCRIPTION				EURO
FMHT1-74267	FATMAX LD200-G Celule de détection (vert)	-	2		115,88
1-77-132	FATMAX LD200 Celule de détection (rouge)	-	1		115,88

DÉTECTEURS MATERIAUX

MÈTRE D'HUMIDITÉ



- Mesure l'humidité des matériaux de construction de 0,2% à 2,0%
- Mesure l'humidité du bois de 6% à 44%
- Echelle de mesure double, écran LCD avec diagramme
- Batterie insérée pour contrôle et vérification des mesures
- Arrêt automatique pour conserver l'énergie de la batterie
- Piles pour utilisation mobile
- Boîtier étanche résistant aux chocs
- Appareil format de poche
- Avec capuchon de protection, 3x piles bouton CR-2-32 comprises
- Livré avec 4x piles AAA et étui de rangement

CODE	DESCRIPTION				EURO
0-77-030	Mètre d'humidité	X	2	3 253560 11770303	51,55

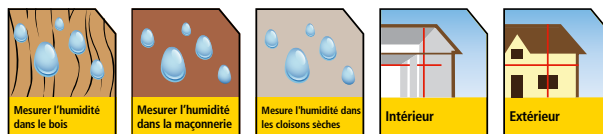

FATMAX® DÉTECTEUR MATÉRIAUX S300

STANLEY
FATMAX



- Modèle haut de gamme avec écran LCD rétroéclairé permettant une lecture aisée avec un faible éclairage
- Disponibilité d'un mode scanner, pour une détection précise jusqu'à 75 mm.
- Écran LCD avec fonction de détection de centre
- Alarme visuelle/sonore de détection de fils électriques sous tension
- Livré sans piles

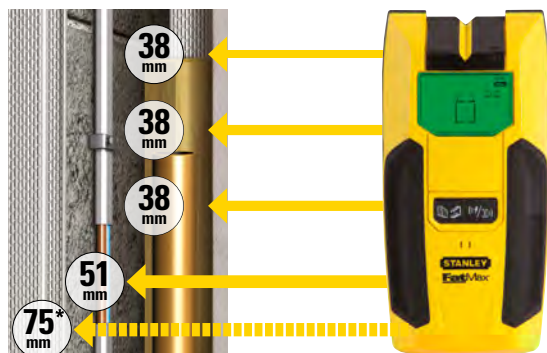

*métaux ferreux en mode balayage uniquement

CODE	DESCRIPTION				EURO
FMHT0-77407	FATMAX Détecteur Matériaux S300	-	2	3 253560 11774073	49,18

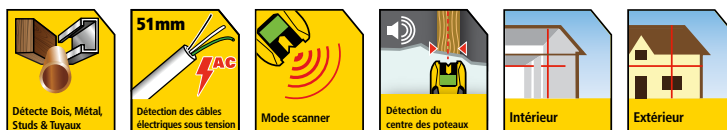

DÉTECTEUR MATÉRIAUX S200

- Modèle compact et d'utilisation aisée
- Détection des poteaux métalliques/en bois jusqu'à une profondeur de 19 mm
- Écran LCD avec fonction de détection de centre
- Alarme visuelle/sonore de détection de fils électriques sous tension
- Canal de balisage pour marquer l'extrémité de la poutre
- Calibrage automatique
- Poignée ergonomique
- Livré sans piles



CODE	DESCRIPTION				EURO
STHT0-77406	Détecteur Matériaux S200	-	2	3 253560 774066	36,31



S160 DÉTECTEUR MATÉRIAUX

- Détection des poteaux en bois jusqu'à 25 mm et métalliques jusqu'à 38 mm
- Détection de fils électriques sous tension (230V) jusqu'à 50 mm
- Calibrage automatique
- Détection et point pour marquer le centre des poteaux en bois/métalliques
- Tolérance d'angle - moins d'erreurs en utilisant à un angle
- Indication sonore et visuelle (LED) en détectant les fils électriques sous tension
- Design ultracompact pour rangement facile
- Utilisation facile avec une seule bouton
- Livré avec 2x piles AAA



CODE	DESCRIPTION				EURO
STHT77588-0	S160 Détecteur Matériaux	X	4	3 253560 775889	32,24

S110 DÉTECTEUR MATÉRIAUX



- Détection des poteaux en bois/métalliques jusqu'à une profondeur de 19 mm
- Détection de fils électriques sous tension (230V) jusqu'à 50 mm
- Calibrage automatique
- Détection et point pour marquer le centre des poteaux en bois/métalliques
- Tolérance d'angle - moins d'erreurs en utilisant à un angle
- Indication sonore et visuelle (LED) en détectant les fils électriques sous tension
- Design ultracompact pour rangement facile
- Utilisation facile avec une seule bouton
- Livré avec 2x piles AAA

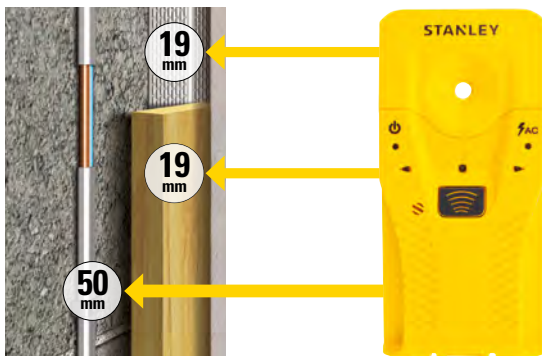

CODE	DESCRIPTION				EURO
STHT77587-0	S110 Détecteur Matériaux	X	4	3 253560 775872	27,66

CAMERA D'INSPECTION



- Caméra avec 1 m de tube flexible pour une portée étendue à travers la plupart des cavités et derrière la plupart des surfaces
- Tête de caméra 8 mm pour éviter les dégâts de surface et pour atteindre la plupart des cavités et crevasses.
- Contrôle de luminosité / contraste - Huit niveaux de luminosité différents pour une visibilité maximale dans les environnements sombres
- Moniteur couleur LCD - Taille 2.31", 64x48 pixels
- Résiste à l'eau et à la poussière: IP67. Paroi de la caméra résiste aux conditions de travail les plus extrêmes
- LED sur la sonde pour plus de visibilité
- Positions d'image rotative - Tournez le display pour obtenir le meilleur angle possible lors de la visualisation de surfaces difficiles d'accès
- Livré avec 4x piles AA

CODE	DESCRIPTION				EURO
STHT0-77363	Camera d'inspection	X	2	3 253560 773632	127,62

THERMOMÈTRE



- Protée de température de -38° à 520°C - large gamme permet aux utilisateurs de remplir efficacement leurs tâches souhaitées
- Émissivité de 0,95, couvre toutes les émissions de rayonnement thermique de la plupart des matériaux
- Détection de fuite thermique - à partir d'une température de référence (écran vert), un écran rouge s'affichera pour les températures plus hautes et un écran bleu de basses températures pendant le scanning de la zone souhaitée
- Contraste élevé, affichage rétroéclairé - permet la visibilité dans toutes les conditions de luminosité
- Approche 8:1 permet aux utilisateurs de mesurer un cercle de 32 cm d'une distance de 2,5 m
- IP 20 protection contre la poussière
- Thermomètre IR
- Livré avec bracelet et pile 9V
- Précision de 2% ou +/- 2 degrés - pour des mesures extrêmement précises

CODE	DESCRIPTION				EURO
STHT0-77365	Thermomètre	X	2	3 253560 773656	57,37



STHT77588-0

MULTIMÈTRES

FATMAX® MULTIMÈTRE DIGITALE SMART

STANLEY
FATMAX



- Display double - possibilité de conserver 2 valeurs sur l'écran en même temps
- Écran illuminé
- Fonction "Hold" - vous permet de maintenir une valeur pendant quelques secondes
- La fonction intelligente détecte automatiquement la mesure correcte
- Max min mesure
- Boîtier moulé robuste
- NCV (tension sans contact)
- Livré avec batterie 2x AAA

CODE	DESCRIPTION				EURO
FMHT82563-0	FATMAX Multimètre digitale smart	X	2	3 2 5 3 5 6 0 8 2 5 6 3 8	57,37

FATMAX® PINCE AMPÈRE SMART

STANLEY
FATMAX



- Pince ampèremétrique - mesure jusqu'à 600A
- Display double - possibilité de conserver 2 valeurs sur l'écran en même temps
- Fonction "Hold" - vous permet de maintenir une valeur pendant quelques secondes
- La fonction intelligente détecte automatiquement la mesure correcte
- Max min mesure
- Boîtier moulé robuste
- NCV (tension sans contact)
- Livré avec batterie 3x AAA

CODE	DESCRIPTION				EURO
FMHT82564-0	FATMAX Pince Ampère smart	X	2	3 2 5 3 5 6 0 8 2 5 6 4 5	69,06

FATMAX® MULTIMÈTRE DIGITALE

STANLEY
FATMAX



- Display single
- Fonction "Hold" - vous permet de maintenir une valeur pendant quelques secondes
- Mesurages AC/DC A & V
- Boîtier moulé robuste
- Continuité < 30Ω
- Livré avec batterie 2x AAA

CODE	DESCRIPTION				EURO
FMHT82565-0	FATMAX Multimètre digitale	X	2	3 2 5 3 5 6 0 8 2 5 6 5 2	33,94

MULTI-MESURE



- Multi-mètre avec 7 fonctions et 2 possibilités de mesure
- Testeur de batteries - Tests AAA, AA, C, D, 1,5 volts, pile bouton et piles 9 volts
- DC actuel: 200 μ / 2000 μ / 20m / 200m / 10A
- Vérification de diode: 2,8V / 1mA
- Résistance: 200/2000 / 20k / 200k / 2000k Ω
- Température: 0 ~ 1000°C
- Tension AC: 200 / 300V
- Tension DC: 200m / 2000m / 20/200 / 300V
- Continuité: <30 Ω
- Sécurité constatée Cat III - convient pour les catégories de norme 3
- Boîtier moulé robuste, anti-chocs et conception ergonomique confortable
- Ecran LCD à grand chiffre, faciles à lire
- Pied rétractable à l'arrière de l'appareil pour une utilisation main-libre

CODE	DESCRIPTION				EURO
STHT0-77364	Multi-mesure	X	2	3 253560 773649	29,25

FATMAX® TESTEUR TENSION 2 PÔLES

STANLEY
FATMAX



- Affichage LED - tension directement lisible sur le mètre
- Affichage de la polarité
- Protection contre les fuites à la terre
- IP54

CODE	DESCRIPTION				EURO
FMHT82566-0	FATMAX Testeur Tension 2 pôles	X	5	3 253560 825669	17,51

FATMAX® DÉTECTEUR MÉTAL ET TENSION NO CONTACT

STANLEY
FATMAX



- "Non contact" Détecteur de tension CA
- Permet de mesurer la tension sans contact
- Détection de métal <20 mm
- Tension AC: 20V ~ 1000V
- Batterie 1x 12V A23 (non compris)

CODE	DESCRIPTION				EURO
FMHT82567-0	FATMAX Détecteur Métal et Tension no contact	X	5	3 253560 825676	19,36



STHTO-51309

MARTEAUX

STANLEY est toujours à la recherche d'outils pour faciliter le travail. Ainsi, la technologie AntiVibe™ allie solidité et confort. Il y a un marteau pour chacun de nous.

Découvrez notre large assortiment de marteaux, marteaux de serrurier, marteaux arrache-clous, marteaux de poings, marteaux de maçon et marteaux spéciaux.



MARTEAU FATMAX®

La performance qui vient de l'intérieur

Nous avons réalisé une recherche approfondie pour développer notre nouvelle gamme de marteaux ANTIVIBE™. La nouvelle technologie anti-vibrations garantit une protection parfaite de la main et du bras contre les tensions dues à l'utilisation du marteau, tout en fournissant une plus grande force de frappe par rapport aux modèles traditionnels. Vous bénéficiez dès lors d'une puissance et d'une maîtrise parfaites.

MARTEAUX ANTIVIBE™



LA PERFORMANCE ALLIÉE AU CONFORT

Tête et manche forgés d'une seule pièce.
 Traitement thermique anti-éclats de la zone de frappe.
 Résistance exceptionnelle zone de frappe élargie
EXCLUSIF : Système "diapason" d'amortissement des vibrations.
 Poignée ergonomique et revêtement polyuréthane souple pour une prise en main optimale et un équilibre parfait.

SYSTÈME ANTIVIBE

Système conçu pour réduire les effets des vibrations et diminuer la fatigue de l'utilisateur.

Analyse comparative de l'effet amortisseur

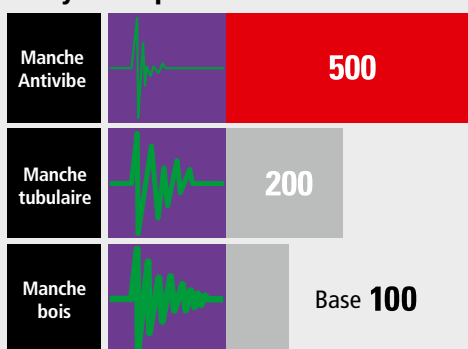

MARTEAUX COMPO-CAST

ANTI-REBOND

Les petites billes d'acier présentes dans la tête du marteau absorbent tout effet de rebond lors de l'impact.

ANTICHOC

La tête et le manche métalliques sont entièrement recouverts d'une épaisse couche d'uréthane, qui protège les pièces travaillées et les faces de frappe.

ANTI-ÉTINCELLES

Aucune partie métallique n'est apparente, ce qui permet d'utiliser ces marteaux dans des lieux où la moindre étincelle pourrait provoquer une explosion.

LA DURABILITÉ

Manche soudé sur le dessus de la tête pour plus de longévité. Tige de renforcement en acier massif pour plus de solidité.

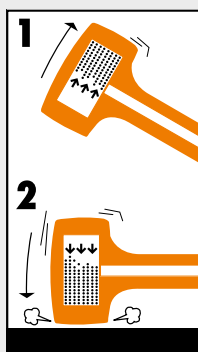

Quand la tête frappe, les billes se déplacent pour appuyer le choc, stopper le rebond et contrôler le marteau.



MARTEAUX ARRACHE-CLOUS

FATMAX® MARTEAU ARRACHE-CLOUS NEXT GEN

STANLEY
FATMAX



- Tête brevetée 25 % plus grande que sur les marteaux brevetés
- Poignée AntiVibe™ brevetée
- Conception novatrice et manche plus léger
- Tête parfaitement équilibrée
- Système de diapason AntiVibe™ pour limiter les vibrations

CODE	DESCRIPTION				EURO
FMHT1-51275	FATMAX Arrache-clois AntiVibe Next Gen 450gr	X	4		48,82
FMHT1-51277	FATMAX Arrache-clois AntiVibe Next Gen 570gr	X	4		55,83

FATMAX® ARRACHE-CLOUS NEXT GEN - DROIT

STANLEY
FATMAX



- Tête brevetée 25 % plus grande que sur les marteaux brevetés
- Poignée AntiVibe™ brevetée
- Conception novatrice et manche plus léger
- Tête parfaitement équilibrée
- Système de diapason AntiVibe™ pour limiter les vibrations

CODE	DESCRIPTION				EURO
FMHT1-51276	FATMAX Arrache-clois AntiVibe Next Gen 450gr - Droit	X	4		48,82
FMHT1-51278	FATMAX Arrache-clois AntiVibe Next Gen 570gr - Droit	X	4		55,83

MARTEAU ARRACHE-CLOUS FIBRE DE VERRE

- Poignée antidérapante bimatière
- Poignée plus longue pour de meilleures performances
- Protection contre les impacts
- Manche en fibre de verre pour garantir la puissance et la durabilité
- Liaison tête-manche à base de résine époxy



CODE	DESCRIPTION				EURO
STHT0-51309	Marteau Arrache-Clois Fibre de Verre 450gr	-	4		20,45
STHT0-51310	Marteau Arrache-Clois Fibre de Verre 560gr	-	4		25,54

ARRACHE-CLOUS STEELMASTER™

- Tête en acier trempé pour garantir la solidité, la longévité et la sécurité
- Poignée ergonomique Dynagrip® Pro : pour plus de confort, une meilleure prise en main et plus de sécurité
- Liaison du manche à la tête : résiste à une force de 5 tonnes
- Manche tubulaire, ovale, en acier sans soudure combinant longévité et légèreté pour assurer une liaison parfaite du manche à la tête
- Traitement thermique anti-éclats de la zone de frappe pour une solidité et une sécurité accrues



CODE	DESCRIPTION				EURO
1-51-031	Marteau Arrache-Clois Steelmaster 450gr	-	4		34,92
1-51-033	Marteau Arrache-Clois Steelmaster 570gr	-	4		39,09

ARRACHE-CLOUS BLUE STRIKE



- Tête en acier forgé et trempé pour garantir la solidité, la longévité et la sécurité
- Manche tubulaire, ovale, en acier, combinant longévité et légèreté

CODE	DESCRIPTION				EURO
1-51-488	Marteau Arrache-Clous Blue Strike 450gr	-	6		22,66

MARTEAUX MENUISIERS

MARTEAU DE MENUISIER FIBRE DE VERRE



- Poignée antidérapante bimatière
- Poignée plus longue pour de meilleures performances
- Protection contre les impacts
- Manche en fibre de verre pour garantir la puissance et la durabilité
- Liaison tête-manche à base de résine époxy

CODE	DESCRIPTION				EURO
STHT0-54158	Marteau de Menuisier Fibre de Verre 160gr	-	4		19,47
STHT0-54159	Marteau de Menuisier Fibre de Verre 315gr	-	4		23,07
STHT0-54160	Marteau de Menuisier Fibre de Verre 500gr	-	4		25,34

MARTEAUX DE MENUISIER BOIS



- Manche en frêne de haute qualité assurant longévité et équilibre
- Tête en acier trempé pour une meilleure durabilité
- Tête plate et angles abattus pour accroître la résistance
- Manche incassable grâce à une liaison permanente manche-tête, utilisant une résine époxy pour plus de sécurité
- DIN 6475

CODE	DESCRIPTION				EURO
1-54-638	Marteau de Menuisier Bois 100gr	-	4		10,56
1-54-641	Marteau de Menuisier Bois 315gr	-	4		14,37
1-54-643	Marteau de Menuisier Bois 500gr	-	4		15,24



MARTEAU DE FIBRE DE VERRE

La poignée plus longue et la poignée en fibre de verre assurent encore plus de performance et de durabilité.

MARTEAUX SERRURIERS

MARTEAU DE SERRURIER FIBRE DE VERRE

- Poignée longue bimatière pour de meilleures performances
- Protection contre les impacts
- Manche en fibre de verre pour garantir la puissance et la durabilité
- Liaison tête-manche à base de résine époxy



CODE	DESCRIPTION				EURO
STHT0-51906	Marteau de Serrurier Fibre de Verre 200gr	-	4		20,09
STHT0-51907	Marteau de Serrurier Fibre de Verre 300gr	-	4		20,81
STHT0-51908	Marteau de Serrurier Fibre de Verre 500gr	-	4		23,74
STHT0-51909	Marteau de Serrurier Fibre de Verre 800gr	-	4		29,25
STHT0-51910	Marteau de Serrurier Fibre de Verre 1000gr	-	4		31,98

MARTEAU DE SERRURIER FIBRE DE VERRE

- Poignée longue bimatière pour de meilleures performances
- Protection contre les impacts
- Manche en fibre de verre pour garantir la puissance et la durabilité
- Liaison tête-manche à base de résine époxy



CODE	DESCRIPTION				EURO
STHT0-54129	Marteau De Serrurier Fibre De Verre 200gr	-	4		20,39
STHT0-54131	Marteau De Serrurier Fibre De Verre 300gr	-	4		21,06
STHT0-54154	Marteau De Serrurier Fibre De Verre 500gr	-	4		24,10
STHT0-54155	Marteau De Serrurier Fibre De Verre 800gr	-	2		29,66
STHT0-54156	Marteau De Serrurier Fibre De Verre 1000gr	-	2		32,45
STHT0-54157	Marteau De Serrurier Fibre De Verre 1250gr	-	2		41,10

MARTEAU DE SERRURIER BOIS

- Manche en frêne de haute qualité assurant longévité et équilibre
- Tête plate en acier trempé pour une meilleure durabilité
- Angles abattus prévient les dommages
- Manche incassable grâce à une liaison permanente manche-tête, utilisant une résine époxyque pour plus de sécurité



CODE	DESCRIPTION				EURO
1-51-171	Marteau de Serrurier Bois 100gr	-	4		8,91
1-51-172	Marteau de Serrurier Bois 200gr	-	4		9,84
1-51-173	Marteau de Serrurier Bois 300gr	-	4		11,28
1-51-175	Marteau de Serrurier Bois 500gr	-	4		14,01
1-51-178	Marteau de Serrurier Bois 800gr	-	2		18,13

MASSETTES

MASSETTE FIBRE DE VERRE



- Poignée antidérapante bimatière
- Poignée plus longue pour de meilleures performances
- Protection contre les impacts
- Manche en fibre de verre pour garantir la puissance et la durabilité
- Liaison tête-manche à base de résine époxy

CODE	DESCRIPTION				EURO
STHT0-54126	Malette Fibre de Verre 1000gr	-	2	2 5 3 5 6 0 5 4 1 2 6 2	29,77
STHT0-54127	Malette Fibre de Verre 1250gr	-	2	2 5 3 5 6 0 5 4 1 2 7 9	31,16
STHT0-54128	Malette Fibre de Verre 1500gr	-	2	2 5 3 5 6 0 5 4 1 2 8 6	32,50

MASSETTE MANCHE BOIS



- Manche en frêne de haute qualité assurant longévité et équilibre
- Tête en acier trempé pour une meilleure durabilité
- Tête plate et angles abattus pour accroître la résistance
- Incassable par une liaison permanente du manche à la tête, utilisant une résine époxyque pour plus de sécurité

CODE	DESCRIPTION				EURO
1-54-051	Malette 1000gr	-	2	2 5 3 5 6 1 5 4 0 5 1 6	18,54
1-54-052	Malette 1250gr	-	2	2 5 3 5 6 1 5 4 0 5 2 3	20,14
1-54-053	Malette 1500gr	-	2	2 5 3 5 6 1 5 4 0 5 3 0	22,30

MASSETTE ANTIVIBE™



- Pour utilisation en endroits confinés
- Applications avec des ciseaux, des chasse-clous, des poinçons et des applications industrielles

CODE	DESCRIPTION				EURO
1-56-001	Malette AntiVibe 1360gr	-	4	2 5 3 5 6 1 5 6 0 0 1 9	52,32

MARTEAUX DE MAÇON

MARTEAU DE MAÇON RHIN



- Tête en acier trempé assurant solidité et longévité
- Poignée ergonomique Dynagrip® Pro, pour plus de confort, une meilleure prise en main et plus de sécurité
- Liaison du manche à la tête, résiste à un coup de 5 tonnes
- Côté affûté pour la coupe de briques et d'ardoises

CODE	DESCRIPTION				EURO
1-51-039	Marteau de Maçon Rhin 500gr	-	6	3 253561 510397	26,99

MARTEAU COFFREUR FIBRE DE VERRE 750GR



- Poignée antidérapante bimatière
- Poignée plus longue pour de meilleures performances
- Protection contre les impacts
- Manche en fibre de verre pour garantir la puissance et la durabilité
- Liaison tête-manche à base de résine époxy

CODE	DESCRIPTION				EURO
STHT0-54123	Marteau Coffreur Fibre de Verre 750gr	-	2	3 253560 541231	41,10

MARTEAU CHARPENTIER FIBRE DE VERRE 600GR



- Poignée antidérapante bimatière
- Poignée plus longue pour de meilleures performances
- Protection contre les impacts
- Manche en fibre de verre pour garantir la puissance et la durabilité
- Liaison tête-manche à base de résine époxy

CODE	DESCRIPTION				EURO
STHT0-51311	Marteau Charpentier Fibre de Verre 600gr	-	6	3 253560 513115	41,10

CHARPENTIER ARRACHE-CLOUS



- Tête en acier forgé et trempé assurant solidité, longévité et sécurité
- Liaison du manche à la tête, résiste à un coup de 5 tonnes
- Manche tubulaire, ovale, en acier, sans soudure, combinant longévité et légèreté pour assurer une liaison parfaite du manche à la tête
- Tête magnétique pour positionner les clous sans les mains dans des endroits d'accès difficile
- Griffes protubérantes, pour percer l'ardoise avant d'insérer le clou
- Poignée ergonomique Dynagrip®, pour plus de confort, une meilleure prise en main et plus de sécurité
- DIN 7239

CODE	DESCRIPTION				EURO
1-51-037	Marteau de Menuisier 600gr	-	2	3 2 5 3 5 6 1 5 1 0 3 7 3	30,90

FATMAX® MARTEAU À DÉMOLITION 620GR

STANLEY
FATMAX



- Le marteau de démolition 22 oz convient pour arracher les planchers en bois et les panneaux et démolir les cloisons sèches par exemple
- Grande surface de frappe pour les applications de clouage courantes
- Panne conçue pour saisir des pièces de bois de 5 x 10 cm
- Marteau forgé en une pièce
- Manche plus long pour une fonction de démolition optimisée
- Design ergonomique du manche pour le confort et l'atténuation des vibrations

CODE	DESCRIPTION				EURO
FMHT51367-2	FATMAX Marteau à Démolition 620gr	-	4	3 2 5 3 5 6 2 5 1 3 6 7 0	42,59

MARTEAUX SPÉCIFIQUES

MARTEAU DE MENUISIER



- Manche en frêne de haute qualité assurant longévité et équilibre

CODE	DESCRIPTION				EURO
1-54-077	Marteau de Menuisier 100gr	-	96	5 0 0 0 3 6 6 5 4 0 7 7 1	23,59



STANLEY

22 OZ
FMHT51367

MARTEAUX CAOUTCHOUC/COMPO-CAST®

MAILLET EMBOUTS INTERCHANGEABLES



- Maillet monobloc en matière synthétique avec embouts
- Pour travaux divers

CODE	DESCRIPTION				EURO
1-57-053	Maillet Polyvalent 320gr	-	2		36,00

MARTEAU EN CAOUTCHOUC



- Tête en caoutchouc
- Poignée en bois
- Pour tout travail mécanique

CODE	DESCRIPTION				EURO
1-51-104	Marteau en caoutchouc 450gr	-	2		10,87

MARTEAU COMPO-CAST



- Marteau monobloc empêchant l'endommagement de la pièce travaillée
- Anti-rebond : des centaines de billes d'acier se déplacent dans la tête pour contrôler le choc et éviter le rebond
- Anti-déflagration - fabriqué avec des matériaux non ferreux, éliminant ainsi le risque d'étincelles
- Résistant - les matériaux de la tête et de la poignée ne retiennent pas les liquides, ce qui garantit une frappe plus sûre et une durée de vie plus longue
- Ergonomie optimisée - poignée texturée pour une meilleure adhérence et plus de confort
- Peut être posé sur sa tête - plus visible et plus facile à prendre en main

CODE	DESCRIPTION				EURO
STHT57530-0	Marteau Compo-Cast 280gr	-	1		42,95
STHT57531-0	Marteau Compo-Cast 500gr	-	1		47,48
STHT57532-0	Marteau Compo-Cast 794gr	-	1		52,02
STHT57533-0	Marteau Compo-Cast 1200gr	-	1		62,21
STHT57534-0	Marteau Compo-Cast 1500gr	-	1		90,02
STHT57550-0	Marteau Compo-Cast 2250gr	-	1		206,00
STHT57552-0	Marteau Compo-Cast 4700gr	-	1		267,80
STHT57554-0	Marteau Compo-Cast 5200gr	-	1		288,40



1-55-099

OUTILS DE DÉMOLITION

Vous trouverez les meilleurs outils de démolition chez STANLEY. Les Fubars sont des outils uniques fabrication STANLEY à usage multiple: pour soulever, fendre, plier, frapper et tirer des clous. De plus, il y a les wonder bars, pieds-de-biche et pieds-de-biche de démolition et pinces à décoffrer et les pieds-de-biche de précision.

Il y a un outil approprié pour tous travaux de démolition.

INFO PRATIQUE

OUTILS DE DÉMOLITION

FUBARS

Disponible en plusieurs tailles, cet outil unique de STANLEY présente de multiples usages : pied-de-biche, pince à décoffrer, marteau et arrache-clou. La Fubar FATMAX® devrait devenir un élément essentiel de l'outillage de tout entrepreneur en bâtiments.



WONDER BARS

Extrêmement utile comme pied-de-biche, arrache-clous et levier, cet outil est disponible en plusieurs tailles.



BARRES DE DÉMOLITION ET PINCES À DÉCOFFRER

Barres à crochet forgé se terminant en griffe et capables de réaliser les plus lourds travaux de démolition.



PIEDS-DE-BICHE DE PRÉCISION

Ils ont des barres plus courtes pour travailler de plus près. Certains ont des surfaces de levier extra-larges pour répartir l'effort et vous permettre de soulever délicatement des moulures existantes et dresser du bois avec un minimum de dégâts collatéraux. Ces outils sont parfaits pour les cuisinistes et les décorateurs d'intérieur.



PIEDS DE BICHE

FATMAX® PRO FUBAR™

STANLEY
FATMAX



- Lame en acier d'une seule pièce pour une solidité maximale
- 4 en 1 : hacher, frapper, visser et casser
- Traitement anti-éclats de la zone de frappe
- Denture des mâchoires pour prendre du bois
- Arrache-clous recourbé
- Poignée pour un confort et un contrôle optimaux

CODE	DESCRIPTION				EURO
1-55-099	FATMAX Pro Fubar	-	1		87,91

FATMAX® FUBAR II

STANLEY
FATMAX



- Barre en acier d'une seule pièce pour une solidité maximale
- Marteau : 620 g
- Traitement anti-éclats de la zone de frappe
- Pince à décoffrer
- Arrache-clous
- Denture des mâchoires pour prendre du bois
- Poignée ergonomique pour plus de confort et un contrôle optimal

CODE	DESCRIPTION				EURO
1-55-119	FATMAX Fubar II	-	1		52,32

WONDER BAR®



- Exécution en acier forgé et trempé pour une meilleure solidité
- Pointes biseautées pour plus d'efficacité
- Idéal pour arracher des clous, crocheter et abraser
- Cannelure de clou biseautée à chaque embout

CODE	DESCRIPTION				EURO
1-55-515	Wonder Bar 300 mm	-	4		9,53

SUPER WONDER BAR®



- Griffes polies et rayées
- Rainure pour arracher les clous et le pendre au mur
- Acier trempé en carbone forgé pour une puissance accrue
- Fosse courbée à utiliser pour lever les planches
- Couleur jaune pour l'identifier plus facilement et diminuer le risque de pertes
- Griffes polies sur le bon angle pour ôter les clous difficilement accessibles

CODE	DESCRIPTION				EURO
1-55-525	Super Wonder Bar 400 mm	-	4		11,48

WONDER BAR® X21



- Griffes polies et rayées
- Rainure pour arracher les clous et le pendre au mur
- Acier trempé en carbone forgé pour une puissance accrue
- Couleur jaune pour l'identifier plus facilement et diminuer le risque de pertes
- Griffes polies sur le bon angle pour ôter les clous difficilement accessibles

CODE	DESCRIPTION				EURO
1-55-526	Wonder Bar 530 mm	-	4	3 2 5 3 5 6 1 5 5 5 2 6 8	15,76

FATMAX® PIED DE BICHE FINE GRIFFE ETROITE

STANLEY
FATMAX



- Griffe polie et affûté pour travaux de précision
- Poignée antidérapante bimatière
- Finition jaune pour haute visibilité
- Zone de frappe plate

CODE	DESCRIPTION				EURO
FMHT1-55008	FATMAX Pied de Biche Fine Griffes Etroite 250 mm	X	2	3 2 5 3 5 6 1 5 5 0 0 8 9	22,35
FMHT1-55010	FATMAX Pied de Biche Fine Griffes Etroite 300 mm	X	2	3 2 5 3 5 6 1 5 5 0 1 0 2	26,52

FATMAX® PIED DE BICHE FINE GRIFFE LARGE

STANLEY
FATMAX



- Griffe polie et affûté pour travaux de précision
- Poignée antidérapante bimatière
- Finition jaune pour haute visibilité
- Zone de frappe plate

CODE	DESCRIPTION				EURO
FMHT1-55009	FATMAX Pied de Biche Fine Griffes Large 250 mm	X	2	3 2 5 3 5 6 1 5 5 0 0 9 6	23,74

PIED DE BICHE FINE GRIFFE ETROITE

- Griffes polies et rayées pour retirer plus facilement les clous
- Spatule polie et rayée pour enlever les profils



CODE	DESCRIPTION				EURO
0-55-114	Pied de Biche Fine Griffes Étroite 250 mm	X	2	3 2 5 3 5 6 0 5 5 1 1 4 8	17,05

PIED DE BICHE FINE GRIFFE LARGE

- Griffes polies et rayées pour retirer plus facilement les clous
- Spatule polie et rayée pour enlever les profils



CODE	DESCRIPTION				EURO
0-55-116	Pied de Biche Fine Griffes Large 200 mm	X	2	2 5 3 5 6 0 5 5 1 1 6 2	16,12
0-55-117	Pied de Biche Fine Griffes Large 250 mm	X	2	2 5 3 5 6 0 5 5 1 1 7 9	18,54

FATMAX® PIED DE BICHE

STANLEY
FATMAX

- Côté affûtée avec précision
- Pied de biche large pour plus de levier
- Zone de frappe plate pour travaux de démolition
- Léger



CODE	DESCRIPTION				EURO
1-55-503	FATMAX Pied de Biche 600 mm	-	1	2 5 3 5 6 1 5 5 5 0 3 9	27,91
1-55-513	FATMAX Pied de Biche 760 mm	-	2	2 5 3 5 6 1 5 5 5 1 3 8	31,16
1-55-504	FATMAX Pied de Biche 900 mm	-	1	2 5 3 5 6 1 5 5 5 0 4 6	34,92
1-55-521	FATMAX Pied de Biche 1000 mm	-	2	2 5 3 5 6 1 5 5 5 2 1 3	37,96



LA RÉFÉRENCE PRO™



FMHT83007-0

OUTILS DE SERRAGE/ LEVAGE ET ÉTAUX

L'assortiment de serre-joints STANLEY pour chaque besoin. Tout professionnel utilisant un serre-joint a confiance en la force de serrage, une fois en place, celle-là restera constante, sans risque d'endommager le matériel à serrer.

STANLEY® FATMAX TRADELIFT, UN COUP DE MAIN

Incline, nivele, maintient et écarte
avec précision comme une paire de
mains supplémentaire.



FMHT83550-1

INFO PRATIQUE

LES MEILLEURS OUTILS DE SERRAGE ET DE LEVAGE POUR VOS BESOINS

En faisant votre sélection, gardez toujours à l'esprit la fonction principale pour laquelle vous comptez utiliser le serre-joints et achetez un modèle de taille et performances appropriées. Un modèle trop lourd et trop puissant risque d'endommager un ouvrage délicat, tandis qu'un modèle trop léger risque de s'endommager durant le travail.

SERRE-JOINT AUTOMATIQUE HYBRID FATMAX®

Ces serre-joints automatiques Hybrid STANLEY® FATMAX® permettent de serrer rapidement et fermement des matériaux avec une force de serrage de 136kg. A l'aide de la poignée ou d'une clé à fourche, la force de serrage peut être augmentée jusqu'à 374kg. Les mâchoires peuvent également être déplacées, ce qui permet de les utiliser pour écarter les pièces. L'assemblage de deux serre-joints à l'aide des vis d'accouplement intégrées permet d'obtenir une longueur supplémentaire pour les pièces de plus grande taille.



FMHT83006-0_1

Besoin d'un coup de main pour soulever, niveler et monter des portes, des fenêtres, des armoires, des appareils...?

Le TRADELIFT est la solution professionnelle pour vous aider.

SERRE-JOINT AUTOMATIQUE FATMAX®

Ceux-ci offrent le réglage le plus simple et le plus rapide. Ils sont idéaux pour fixer du matériel à l'établi ou pour maintenir ensemble des pièces pendant le collage. De plus, en retournant les mâchoires, vous pouvez les utiliser pour écarter des surfaces de manière sûre et contrôlée.



FMHT0-83235

PRESSES À PROFIL EN C

Elles sont forgées en fonte malléable haute résistance pour un maximum de solidité. On les utilise dans le même genre de situations que les serre-joints à vis, mais lorsque des puissances de serrage supérieures s'avèrent nécessaires. Les tailles les plus pratiques sont les modèles de 100mm et 150mm.



0-83-031

PINCES À RESSORT

Elles conviennent parfaitement pour une vaste gamme de tâches légères : maintenir des bâches goudronnées, etc.



9-83-079

PRESSE À SANGLE ET D'ANGLE

Presses d'angle conviennent pour serrer un angle à la fois. Elles offrent l'avantage de pouvoir se fixer à l'établi, ce qui permet de libérer vos deux mains pour procéder aux derniers réglages. La sangle en nylon de 4,5 m permet de serrer n'importe quelle forme. Deux presses combinées à des barres rigides font une presse très puissante de grande capacité pour les bâtis de meubles.



0-83-100

0-83-122



TRADELIFT

Le STANLEY® FATMAX® TradeLift™ est un outil polyvalent et professionnel conçu pour soulever, niveler et monter en toute sécurité et efficacement des charges lourdes allant jusqu'à 150kg. Avec son ajusteur fin, la plaque de levage peut être abaissée de 2,5mm à chaque fois, ce qui est idéal pour différentes applications telles que la levée et la mise à niveau de fenêtres, portes, appareils, meubles, etc.











FMHT83550-1

OUTILS DE SERRAGE ET ÉTAUX

TYPE	IMAGE	PRODUCT CODE	Poids (g)	Longueur (mm)	Capacité du mâchoir (mm)	Capacité de serrage (mm)	Capacité d'écartement (mm)	Puissance de serrage (kg)
FATMAX® SERRE-JOINTS AUTOMATIQUE HYBRID	 FMHT83006-0	FMHT83006-0			63.5	300	197-505	136 - 374kg
		FMHT83007-0			63.5	450	197-657	137 - 374kg
		FMHT83008-0			63.5	600	197-810	138 - 374kg
FATMAX® SERRE-JOINT	 FMHT0-83231	FMHT0-83231			38	120	195	15
		FMHT0-83232			76	150	270	63
		FMHT0-83233			76	300	420	63
		FMHT0-83234			78	150	330	135
		FMHT0-83235			78	300	480	135
		FMHT0-83211			78	450	1080	135
		FMHT0-83213			90	450	690	270
		FMHT0-83236			78	600	780	135
		FMHT0-83237			78	900	1080	135
		FMHT0-83238			90	150	390	270
		FMHT0-83239			90	300	540	270
		FMHT0-83240			90	600	840	270
		FMHT0-83241			90	900	1140	270
FMHT0-83242			90	1250	1490	270		
FATMAX® SERRE-JOINT À VIS	 FMHT0-83244	FMHT0-83244				200		
		FMHT0-83245				400		
		FMHT0-83246				600		
		FMHT0-83247				800		

OUTILS DE SERRAGE ET ÉTAUX

TYPE	IMAGE	PRODUCT CODE	Poids (g)	Longueur (mm)	Capacité du mâchoir (mm)	Capacité de serrage (mm)	Capacité d'écartement (mm)	Puissance de serrage (kg)
MAXSTEEL PRESSE PROFILE "C"	 0-83-032	0-83-033	670	75	57			680
		0-83-034	980	100	75			680
		0-83-035	1820	150	89			680
		0-83-036	2534	200	100			1000
PINCE-ÉTAU	 STHT0-83200	STHT0-83199				50		
		STHT0-83200				100		
PINCE-ÉTAU À CLIQUET MÉTALLIQUE	 9-83-080	9-83-079	77			25		
		9-83-080	198			50		
BAILEY PRESSE À SANGLE	 0-83-100	0-83-100	465			450		
BAILEY PRESSE D'ANGLE	 0-83-121	0-83-121	275		15	75		
BAILEY PRESSE D'ANGEL À HAUTE RÉSISTANCE	 0-83-122	0-83-122	1010		30	57		
ÉTAU ROTATIF 360°	 1-83-069	1-83-069	1600		40	70		25
MAXSTEEL ÉTAU D'ETABLI	 1-83-065	1-83-065	6000		85	100		1100
MAXSTEEL ÉTAU D'ETABLI À HAUTE RÉSISTANCE	 1-83-068	1-83-066	13000		85	100		1400
		1-83-067	18000		95	125		1800
		1-83-068	27000		105	150		2200

OUTILS DE SERRAGE ET ÉTAUX

TYPE	IMAGE	MATÉRIAUX				APPLICATIONS							
		Bois	Acier	Matériaux doux	Matière synth.	Maintien avant vissage ou clouage	Montage en façade	Connectable	Assemblage de meubles	Travaux de collage (mobilier, décoration)	Collage délicat avec fixant rapide	Angles 90°	Encadrement
FATMAX® SERRE-JOINTS AUTOMATIQUE HYBRID	 FMHT83006-0	**	**	**	**	●	●	●	●	●	●		
FATMAX® SERRE-JOINT	 FMHT0-83231	**	**	**	**	●	●		●	●	●		
FATMAX® SERRE-JOINT À VIS	 FMHT0-83244	**	**	**	**	●	●		●	●			
MAXSTEEL PRESSE PROFILE "C"	 0-83-032	**	**	**	**	●	●		●	●			
PINCE-ÉTAU	 STHT0-83200	*	**	*	*	●	●		●	●	●		
PINCE-ÉTAU À CLIQUET MÉTALLIQUE	 9-83-080	*	***	*	*					●	●		
PRESSE À SANGLE	 0-83-100	***		***					●	●			●
SERRAGE POUR CADRE	 0-83-121	***		*						●		●	●
SERRAGE POUR CADRE À HAUTE RÉSIDANCE	 0-83-122	***		***						●		●	●
ÉTAU ROTATIF 360°	 1-83-069	*	***			●							
ÉTAU D'ÉTABLI	 1-83-068	*	***		*	●							

OUTILS DE SERRAGE/LEVAGE ET ÉTAUX

FATMAX® TRADELIFT - 1 PIÈCE

STANLEY
FATMAX



- Permet de travailler seul dans des applications professionnelles
- Puissant - jusqu'à une capacité de levage de 150kg
- Travailler les mains libres avec le levier descendant renforcé à actionner avec la main ou le pied - pour exercer une pression sur le levier afin de soulever facilement des objets lourds tels que des appareils ménagers, des armoires, etc
- Levier de déclenchement encastré - pour éviter tout déverrouillage complet accidentel
- Réglage fin pour le nivellement - abaisse la plaque de levage jusqu'à 2,5 mm à chaque fois pour des ajustements fins lors du nivellement
- Bordure inclinée - pour permettre à l'outil de glisser facilement sous des objets bas
- Stable - Quatre trous de vis encastrés pour une fixation supplémentaire si nécessaire
- Grande plaque de base - pour une stabilité supplémentaire et pour éviter le basculement
- Boîtier métallique fermé - offre une durabilité supplémentaire et empêche la poussière de contaminer l'outil
- Poignée ergonomique avec softgrip pour une prise en main, un confort et un contrôle optimal
- Capacité d'écartement : 7 à 220 mm
- Dimensions de la plaque de base : 6 x 170 x 125 mm



CODE	DESCRIPTION				EURO
FMHT83550-1	FATMAX TradeLift - 1 pièce	X	1		128,75

STANLEY® TRADELIFT PLUS™ ACCESSOIRE DE PROLONGEMENT

STANLEY
FATMAX



- Conception télescopique avec une hauteur de travail de 295 mm à 685 mm.
- Capacité de charge maximale de 150 kg : une véritable extension de l'outil TradeLift™ pour plus de polyvalence.
- Construction durable en aluminium
- Fixation sûre, sans outil
- Réglage en hauteur sans outil à 3 hauteurs différentes
- Protection de surface : housse amovible sur la plaque de levage



CODE	DESCRIPTION				EURO
FMHT83554-1	STANLEY® TradeLift Plus™ Accessoire de prolongement	-	1		63,99

NOUVEAU



FATMAX® SERRE-JOINT HYBRID AUTOMATIQUE HYBRID

STANLEY
FATMAX

Semelle de protection avec rainure en V pour le serrage d'objets de forme irrégulière tels que des tuyaux

Augmenter la force de serrage à 374 kg en tournant la poignée
Ou augmenter la force de serrage en serrant l'écrou à l'aide d'une clé à fourche

Transformer rapidement l'étau en écarteur avec le mâchoire qui peut être déplacée en utilisant le bouton rotatif

Connecteur intégré pour une plus grande longueur - fixer 2 pinces l'une à l'autre à l'aide des vis de connection

Serrage rapide d'une seule main pour une force de serrage de 136 kg

Mâchoires de serrage en métal avec structure d'acier en forme I durable, empêche la flexion sous une force de serrage élevée

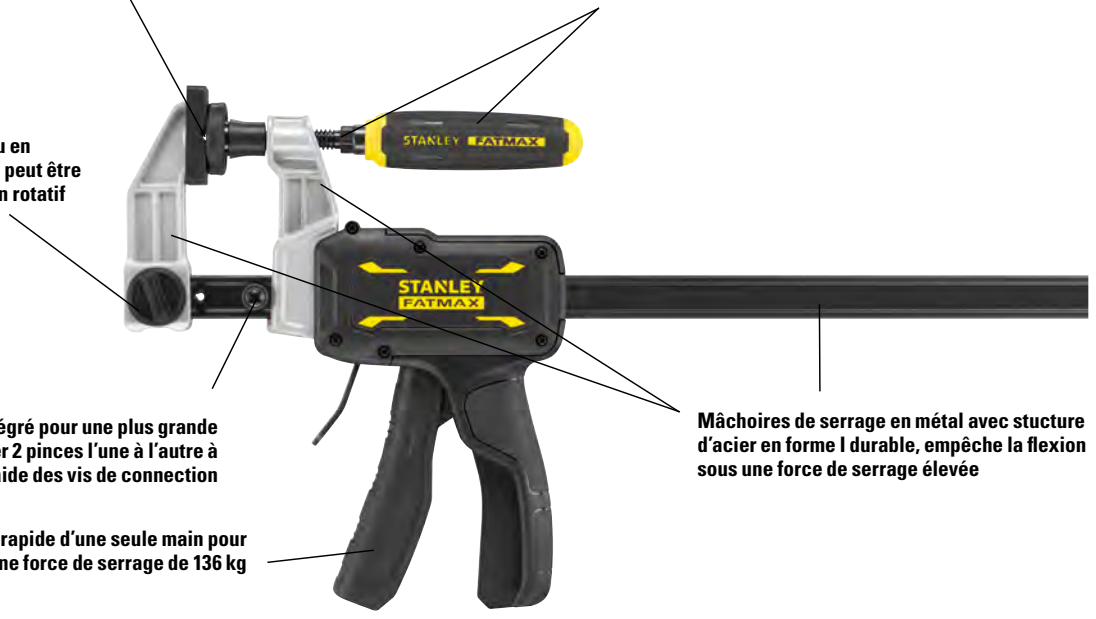

CODE	DESCRIPTION				EURO
FMHT83006-0	FATMAX Serre-joint automatique Hybrid - 300mm	-	4	3 2 5 3 5 6 0 8 3 0 0 6 9	49,44
FMHT83007-0	FATMAX Serre-joint automatique Hybrid - 450 mm	-	4	3 2 5 3 5 6 0 8 3 0 0 7 6	51,50
FMHT83008-0	FATMAX Serre-joint automatique Hybrid - 600 mm	-	4	3 2 5 3 5 6 0 8 3 0 0 8 3	53,56



FATMAX® SERRE-JOINT AUTOMATIQUE

STANLEY
FATMAX

- Semelles de mâchoire souples et amovibles pour appliquer une pression égale sur l'objet immobilisé ou collé
- Corps en résine durable pour un outil robuste et résistant, qui ne dérape pas pendant le serrage
- Transformer rapidement en écarteur - le mâchoire peut être déplacée avec le bouton poussoir de déblocage
- Puissance de serrage : S : 15kg - M : 63kg - L : 135kg - XL : 272kg
- Gâchette ergonomique moulée permettant de débloquer plus facilement les mâchoires en cas de force de serrage élevée
- Structure d'acier en I
- Manche à grand levier avec un corps en acier pour appliquer une force de serrage élevée



CODE	DESCRIPTION				EURO
FMHT0-83231	FATMAX S Serre-joint - 120 mm	-	6		6,13
FMHT0-83232	FATMAX M Serre-joint - 150 mm	-	4		14,27
FMHT0-83233	FATMAX M Serre-joint - 300 mm	-	4		15,55
FMHT0-83234	FATMAX L Serre-joint - 150 mm	-	4		25,49
FMHT0-83235	FATMAX L Serre-joint - 300 mm	-	4		30,59
FMHT0-83211	FATMAX L Serre-joint - 450 mm	-	4		33,11
FMHT0-83236	FATMAX L Serre-joint - 600 mm	-	4		35,69
FMHT0-83237	FATMAX L Serre-joint - 900 mm	-	2		40,74
FMHT0-83238	FATMAX XL Serre-joint - 150 mm	-	4		38,83
FMHT0-83239	FATMAX XL Serre-joint - 300 mm	-	4		42,75
FMHT0-83213	FATMAX XL Serre-joint - 450 mm	-	4		44,19
FMHT0-83240	FATMAX XL Serre-joint - 600 mm	-	4		45,63
FMHT0-83241	FATMAX XL Serre-joint - 900 mm	-	2		50,57
FMHT0-83242	FATMAX XL Serre-joint - 1250 mm	-	2		56,75



FATMAX® SERRE-JOINT À VIS

STANLEY
FATMAX

- Corps fonte pour plus de force et de durabilité
- Verrouillage forte pour éviter des mouvements imprévus
- Acier laminé à froid réduit la flexion sous force
- Poignée ergonomique pour plus de confort à haute force
- Semelles souples évitent les dommages sur la surface de travail



CODE	DESCRIPTION				EURO
FMHT0-83244	FATMAX Serre-Joint à Vis 200 mm	-	4		23,43
FMHT0-83245	FATMAX Serre-Joint à Vis 400 mm	-	2		25,49
FMHT0-83246	FATMAX Serre-Joint à Vis 600 mm	-	2		30,59
FMHT0-83247	FATMAX Serre-Joint à Vis 800 mm	-	2		34,66

MAXSTEEL® PRESSE PROFILE 'C'



- Corps en fonte très résistant à la déformation
- Double nervure de renfort
- Vis roulée pour une plus grande durée de vie et des actions régulières
- Long garrot de serrage pour une meilleure prise en main
- Serrage:
- 0-83-033/034/035 : 680kg

CODE	DESCRIPTION				EURO
0-83-033	75 mm/3" Presse Profil C	X	12	3 2 5 3 5 6 0 8 3 0 3 3 5	7,21
0-83-034	100 mm/4" Presse Profil C	X	12	3 2 5 3 5 6 0 8 3 0 3 4 2	9,37
0-83-035	150 mm/6" Presse Profil C	X	8	3 2 5 3 5 6 0 8 3 0 3 5 9	15,97

PINCE-ÉTAU



- Mâchoir grand et profond pour une capacité de serrage maximale
- Déverouillage facile
- Semelles pivotants qui tiennent des objets droits et arrondis
- Serrage de précision
- Étau s'ouvre automatiquement après le déverouillage
- Poignée ergonomique pour plus de confort à haute force

CODE	DESCRIPTION				EURO
STHT0-83199	Pince-Étau - 50 mm	-	6	3 2 5 3 5 6 0 8 3 1 9 9 8	11,33
STHT0-83200	Pince-Étau - 100 mm	-	6	3 2 5 3 5 6 0 8 3 2 0 0 1	14,83

PINCE-ÉTAU À CLIQUET MÉTALLIQUE



- Embouts de protection moulés
- Corps en acier trempé très résistant
- Poignées ergonomiques assurant sécurité et stabilité
- Ressort phosphaté pour une meilleure résistance à la corrosion

CODE	DESCRIPTION				EURO
9-83-079	25 mm/1" Pince-Étau à Cliquet Métal	X	50	3 2 5 3 5 6 9 8 3 0 7 9 4	2,73
9-83-080	50 mm/2" Pince-Étau à Cliquet Métal	X	30	3 2 5 3 5 6 9 8 3 0 8 0 0	4,17

BAILEY® PRESSE À SANGLE



- Longueur de sangle 4,5m pour objets grands et irréguliers
- Poignée bimatière et trilobulaire pour plus de confort et un meilleur couple de serrage
- Construction renforcée en métal et en nylon pour une durabilité accrue

CODE	DESCRIPTION				EURO
0-83-100	4.5/15" Presse à Sangle	X	4	3 253560 831004	24,87

BAILEY® PRESSE D'ANGLE



- Mâchoires adaptables pour serrer des objets d'épaisseur égale ou différente en équerre à 90°
- Munie de 2 trous pour fixation sur l'établi
- Corps en alliage d'aluminium

CODE	DESCRIPTION				EURO
0-83-121	Presse D'Angle	X	4	3 253560 831219	11,33

BAILEY® PRESSE D'ANGLE À HAUTE RÉSISTANCE



- Conception spécifique pour serrer des objets d'épaisseur égale ou différente en équerre à 90°
- Emploi comme serre-joint à vis parallèle grâce à la tête pivotante
- Poignée bimatière et trilobulaire pour plus de confort et un meilleur couple de serrage
- Corps en alliage d'aluminium

CODE	DESCRIPTION				EURO
0-83-122	Presse D'Angle Heavy Duty	X	2	3 253560 831226	17,05

ÉTAU ROTATIF 360°



- Articulation du genou verrouillable: 360°
- Facile à travailler grâce aux multiples positions
- Corps en alliage d'aluminium - léger et fort
- Capacité de serrage: 80 mm
- Embouts de protection amovibles
- Base peut être montée sur l'établi pour plus de stabilité

CODE	DESCRIPTION				EURO
1-83-069	Étau Perceuse Multifonctionnelle	-	2	3 253561 830693	38,42

ÉTAU RAPIDE



- Étau à fermeture rapide
- Levier à une main pour ouvrir et fermer les mâchoires : repositionnements accélérés
- Construction en acier pour une plus grande durabilité
- Au besoin, les patins en caoutchouc peuvent être déposés pour utiliser des mâchoires en acier
- Fixation par vis sur la surface de travail, pour une prise en main plus sûre et un repositionnement facile
- Capacité jusqu'à 160kg

CODE	DESCRIPTION				EURO
0-83-179	Étau Rapide	X	2	3 253560 831790	39,81

MAXSTEEL® ÉTAU D'ÉTABLI



- Construction durable en fonte
- Vis roulée pour une plus grande durée de vie et des actions régulières
- Base à fixer sur l'établi pour plus de stabilité
- Base pivotante polyvalente
- Poignées chromées anticorrosion
- Capacité : 1100kg

CODE	DESCRIPTION				EURO
1-83-065	100 mm/4" Étau d'établi	-	1	3 253561 830655	49,34

MAXSTEEL® ÉTAU D'ÉTABLI À HAUTE RÉSISTANCE



- Construction durable en fonte
- Vis roulée pour une plus grande durée de vie et des actions régulières
- Base à fixer sur l'établi pour plus de stabilité
- Base pivotante polyvalente
- Finition en chrome anticorrosion
- Capacité:
 - 1-83-066 : 1400kg
 - 1-83-067 : 1800kg
 - 1-83-068 : 2200kg

CODE	DESCRIPTION				EURO
1-83-066	100 mm/4" Étau D'établi Heavy Duty	-	1	3 253561 830662	98,73
1-83-067	125 mm/5" Étau d'établi Heavy Duty	-	1	3 253561 830679	131,63
1-83-068	150 mm/6" Étau d'établi Heavy Duty	-	1	3 253561 830686	164,49



STHT20355-1

SCIES

STANLEY propose des solutions pour travailler rapidement et efficacement avec des outils durables.

Les scies à 3 arêtes de coupe peuvent couper plus rapidement et plus facilement, à la fois dans les mouvements de poussée et de traction, et les dents trempées par induction restent affûtées plus longtemps.

Choisissez une scie avec revêtement antirouille Appliflon pour une réduction des forces de friction lors du sciage et contre la formation de rouille.

L'assortiment comprend différents types de scies pour chaque travail: bois, métal et scies spécifiques.

INFO PRATIQUE

LA SCIE LA MIEUX ADAPTÉE À VOS BESOINS

Choisir une scie, c'est sélectionner la taille et le type de dents qui conviennent au travail concerné. La taille des dents se mesure en nombre de dents complètes par pouce (tpi). Des dents plus grandes et moins nombreuses donnent une coupe plus rapide, tandis que des dents plus petites et plus nombreuses offrent une meilleure finition.

Le tableau ci-dessous vous indique rapidement la taille de dents qui répond le mieux à différentes exigences. Le nombre de dents et les applications suggérées sont en outre repris parmi les caractéristiques affichées par les scies illustrées sur les pages suivantes.

FATMAX® BLADEARMOR® ☆☆☆☆☆

STANLEY
FATMAX

ÉPAISSEUR :
1 mm

REVÊTEMENT ANTIROUILLE APPLIFLON
pour une réduction des forces
de friction lors du sciage

POIGNÉE ANTICHOC
AVEC REPOSE-DOIGT
pour plus de confort

DENTURE DURCIE PAR INDUCTION,
affûtage permanent



DENTURE JETCUT A TROIS BISEAUX
pour un sciage plus rapide et plus
net dans les 2 sens

MARQUAGE À 45° ET 90°
pour un traçage rapide

2-20-528

SHARPCUT ☆☆☆

STANLEY
Épaisseur : 0,85 mm



JET-CUT BLADEARMOR® ☆☆☆☆☆

STANLEY
Épaisseur : 0,85 mm*
Dents plus profondes



*aussi disponible sans BladeArmor®

TRADECUT ☆☆☆

STANLEY
Épaisseur : 0,85 mm



SCIES SPÉCIFIQUES

Pour des applications et des matériels spécifiques
comme les scies de marqueterie,
les scies à plâtre, béton cellulaire,
métal, etc.



	APPLICATION DE LA SCIE	DENTS DE SCIE REQUISES
TRAVAUX DE CONSTRUCTION	Charpenterie de construction, poutres, ossature pour cloisons, panneaux de particules	DENTURE GROSSIÈRE 7 dents par pouce
TRAVAUX DE FINITION	Deurkozijnen en profielpanelen, vloeren, PVC	DENTURE FINE 11 dents par pouce
TRAVAUX SPÉCIALISÉS	Chambranles et moulures, lambris, planchers, PVC	DENTURE SPÉCIFIQUE Nombre et type de dents variés en fonction des applications

SCIES À BOIS

FATMAX® SCIE JETCUT

STANLEY
FATMAX

DISPONIBLE: 7 DENTS PAR POUCE - denture grossière
DISPONIBLE: 11 DENTS PAR POUCE - denture fine

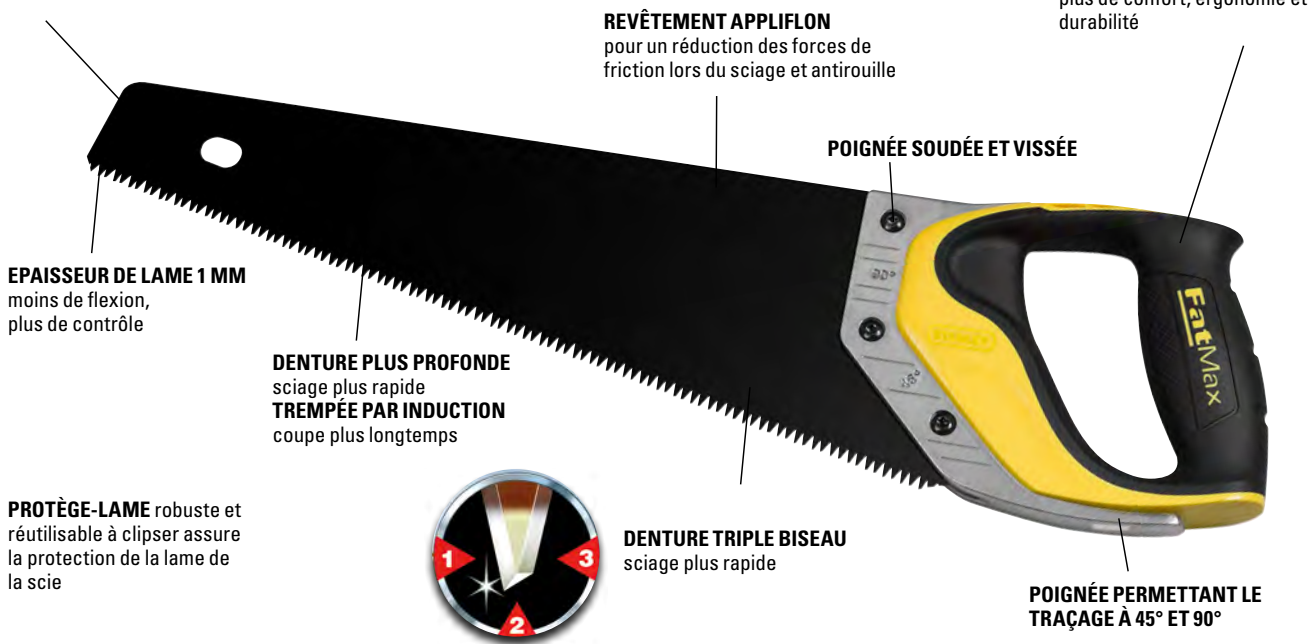

PROTÈGE-LAME robuste et réutilisable à clipser assure la protection de la lame de la scie

REVÊTEMENT APPLIFLON
pour un réduction des forces de friction lors du sciage et antirouille

POIGNÉE TRIMATIÈRE
plus de confort, ergonomie et durabilité

POIGNÉE SOUDÉE ET VISSÉE

EPAISSEUR DE LAME 1 MM
moins de flexion, plus de contrôle

DENTURE PLUS PROFONDE
sciage plus rapide
TREMPEE PAR INDUCTION
coupe plus longtemps

DENTURE TRIPLE BISEAU
sciage plus rapide

POIGNÉE PERMETTANT LE TRAÇAGE À 45° ET 90°

CODE	DESCRIPTION				EURO
2-20-528	FATMAX Scie JetCut 380 mm - 7D/pouce	-	6		30,54
2-20-529	FATMAX Scie JetCut 500 mm - 7D/pouce	-	6		31,47
2-20-530	FATMAX Scie JetCut 550 mm - 7D/pouce	-	6		32,14
2-20-533	FATMAX Scie JetCut 450 mm - 11D/pouce	-	6		40,99

SCIE JETCUT SP



- Poignée ergonomique bimatière - plus de confort et de contrôle
- Revêtement antirouille APPLIFLON pour une réduction des forces de friction lors du sciage
- Denture triple biseau: sciage plus rapide
- Epaisseur de lame : 0,85 mm - moins de flexion, plus de contrôle
- Denture plus profonde pour une coupe plus rapide
- Denture spéciale pour une coupe de 20 à 50 % plus rapide et plus lisse
- Trempée par induction, coupe plus longtemps
- Poignée soudée et vissée
- Poignée permettant le traçage à 45° et 90°
- Protège-lame robuste et réutilisable à clipser assure la protection de la lame de la scie
- Disponible: 7 dents par pouce - denture grossière

CODE	DESCRIPTION				EURO
2-20-151	Scie JetCut SP 500 mm - 7D/pouce	-	6		29,05

SCIE JETCUT LAMINATOR



- Trempée par induction, coupe plus longtemps
- Poignée soudée et vissée
- Poignée permettant le traçage à 45° et 90°
- Protège-lame robuste et réutilisable à clipser assure la protection de la lame de la scie
- Spécial parquet / sol stratifié

CODE	DESCRIPTION				EURO
2-20-180	JetCut Spécial Parquet 450mm - 11D/pouce	-	6	3 2533562 11201805	24,36

SCIE JETCUT



- Poignée ergonomique bimatière - plus de confort et de contrôle
- Denture triple biseau: sciage plus rapide
- Epaisseur de lame : 0,85 mm - moins de flexion, plus de contrôle
- Dents plus profondes pour une coupe plus rapide
- Trempées par induction, coupe plus longtemps
- Poignée soudée et vissée
- Poignée permettant le traçage à 45° et 90°
- Protège-lame robuste et réutilisable à clipser assure la protection de la lame de la scie
- Disponible: 7 dents par pouce - denture grossière, pour bois, panneaux mélaminés et PVC
- Disponible: 11 dents par pouce - denture fine, pour bois tendre et dur et panneaux laminés

CODE	DESCRIPTION				EURO
2-15-281	Scie JetCut SP 380 mm - 7D/pouce	-	6	3 2533562 1152817	22,71
2-15-283	Scie JetCut SP 450 mm - 7D/pouce	-	6	3 2533562 1152831	23,74
2-15-288	Scie JetCut SP 500 mm - 7D/pouce	-	6	3 2533562 1152886	24,41
2-15-289	Scie JetCut SP 550 mm - 7D/pouce	-	6	3 2533562 1152893	26,88
2-15-594	Scie JetCut HP Fine 380 mm - 11D/pouce	-	6	3 2533562 1155948	22,71
2-15-595	Scie JetCut HP Fine 450 mm - 11D/pouce	-	6	3 2533562 1155955	23,74
2-15-599	Scie JetCut HP Fine 500 mm - 11D/pouce	-	6	3 2533562 1155993	24,41
2-15-244	Scie JetCut HP Fine 550 mm - 11D/pouce	-	6	3 2533562 1152442	26,88

SCIE TRADECUT

- Poignée ergonomique bimatière - plus de confort et de contrôle
- Design ergonomique, repose-doigt optimisé - plus de confort et de contrôle
- Denture triple biseau: sciage plus rapide
- Epaisseur de lame : 0,85 mm - moins de flexion, plus de contrôle
- Trempées par induction, coupe plus longtemps
- Poignée et lame soudées par ultrasons - plus de durabilité
- Poignée permettant le traçage à 45° et 90°
- Disponible: 8 dents par pouce - denture grossière
- Disponible: 11 dents par pouce - denture fine



CODE	DESCRIPTION				EURO
STHT20348-1	Scie Tradecut Universelle 380 mm - 8D/pouce	-	10		14,06
STHT20354-1	Scie Tradecut Universelle 450 mm - 8D/pouce	-	10		15,24
STHT20350-1	Scie Tradecut Universelle 500 mm - 8D/pouce	-	10		16,38
STHT1-20352	Scie Tradecut Universelle 550 mm - 8D/pouce	-	10		17,56
STHT20349-1	Scie Tradecut Fine 380 mm - 11D/pouce	-	10		14,06
STHT20355-1	Scie Tradecut Fine 450 mm - 11D/pouce	-	10		15,24
STHT20351-1	Scie Tradecut Fine 500 mm - 11D/pouce	-	10		16,38
STHT1-20353	Scie Tradecut Fine 550 mm - 11D/pouce	-	10		17,56

SCIE SHARPCUT

- Poignée ergonomique bimatière - plus de confort et de contrôle
- Design ergonomique, repose-doigt optimisé - plus de confort et de contrôle
- Denture double biseau
- Epaisseur de lame : 0,85 mm, moins de flexion, plus de contrôle
- Trempées par induction, coupe plus longtemps
- Poignée et lame soudées par ultrasons - plus de durabilité
- Poignée permettant le traçage à 45° et 90°
- Disponible: 7 dents par pouce - denture grossière
- Disponible: 11 dents par pouce - denture fine



CODE	DESCRIPTION				EURO
STHT20366-1	Scie SharpCut 380 mm - 7D/pouce	-	10		9,27
STHT20367-1	Scie SharpCut 500 mm - 7D/pouce	-	10		11,54
STHT20368-1	Scie SharpCut 550 mm - 7D/pouce	-	10		13,80

FATMAX® SCIE À DOS

STANLEY
FATMAX



- Poignée ergonomique bimatière visée sur la lame
- Dos renforcé pour plus de contrôle lors du sciage
- Denture triple biseau: sciage plus rapide
- Poignée permettant le traçage à 45° et 90°
- Disponible: 11 dents par pouce
- Disponible: 13 dents par pouce

CODE	DESCRIPTION				EURO
2-17-199	FATMAX Scie à Dos 300 mm - 11D/pouce	X	4	3 2 5 3 5 6 2 1 7 1 9 9 3	21,42
2-17-202	FATMAX Scie à Dos 350 mm - 13D/pouce	X	4	3 2 5 3 5 6 2 1 7 2 0 2 0	24,31

FATMAX® SCIE À PANNEAUX

STANLEY
FATMAX



- Poignée ergonomique bimatière visée sur la lame
- Denture supplémentaire sur le nez arrondi permet d'attaquer une coupe en plein panneau
- Poignée permettant le traçage à 45° et 90°

CODE	DESCRIPTION				EURO
2-17-204	FATMAX Scie à Panneaux 300 mm - 13D/pouce	X	4	3 2 5 3 5 6 2 1 7 2 0 4 4	21,42

FATMAX® SCIE À DOS (POIGNÉE RÉVERSIBLE)

STANLEY
FATMAX



- Avec poignée réversible
- Poignée ergonomique
- Dos renforcé
- Lame extra large pour un travail précis

CODE	DESCRIPTION				EURO
0-15-252	FATMAX Scie à Dos (Poignée Réversible)	-	8	3 2 5 3 5 6 0 1 5 2 5 2 9	12,26

BOÎTES À COUPE

SCIE À ONGLETS MÉCANIQUE RÉGLABLE



- Cadre métallique de précision
- Lame de rechange trempée et renforcée, avec denture universelle extra fine
- Vis de tension pour faciliter le remplacement de la lame et pour un sciage net et précis
- Boîte à onglets et guidage de la lame
- Onglet réglable à 30, 45, 60 et 90°
- Jauge de longueur réglable pour un sciage répété
- Poignée en élastomère souple pour une prise en main confortable
- Blocage rapide des pièces par cheville excentrique
- Réglable jusqu'à : L 580mm x P 143mm x H 95mm
- Lame de scie de 560 mm incluse (1-20-809)

CODE	DESCRIPTION				EURO
1-20-800	Scie à onglets mécanique réglable L 580mm x P 143mm x H 95mm	-	1	3 253561 208003	83,69
1-20-809	Lame De Rechange pour bois pour 1-20-800	-	1	3 253561 208096	13,34

BOÎTE À COUPE AVEC SCIE À DOS



- Boîte à onglets en matière synthétique avec scie à dos (denture fine)
- Bouchon de scie intégré pour éviter d'endommager la boîte à onglets
- Bridage de l'objet possible grâce aux 2 broches fournies
- 3 angles de coupe : 90°, 45° et 22,5°

CODE	DESCRIPTION				EURO
1-20-600	Boîte à Coupe avec Scie à Dos L300 mm/L143 mm/H80 mm	X	6	3 253561 206009	33,17

BOÎTE À COUPE SANS SCIE À DOS

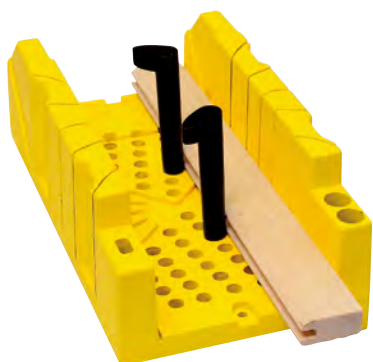

- Boîte à onglets en matière synthétique
- Bouchon de scie intégré pour éviter d'endommager la boîte à onglets
- Bridage de l'objet possible grâce aux 2 broches fournies
- 3 angles de coupe : 90°, 45° et 22,5°

CODE	DESCRIPTION				EURO
1-20-112	Boîte à Coupe L300 mm/ L143 mm/H80 mm	-	6	3 253561 201127	21,12

BOÎTE À COUPE ABS AVEC SCIE À DOS

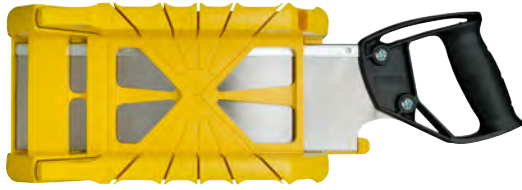

- Boîte à onglets en plastique ABS antichoc avec scie à dos - poids léger
- Préperçage pour fixer la boîte à onglets sur l'établi
- 3 angles de coupe : 90°, 45° et 22,5°
- Bridage de l'objet possible grâce aux 2 broches fournies

CODE	DESCRIPTION				EURO
1-19-800	Boîte à Coupe ABS avec Scie à Dos L350 mm/L143 mm/H95 mm	-	8	3 253561 198007	24,72

BOÎTE À COUPE ABS SANS SCIE À DOS



- Boîte à onglets en plastique ABS antichoc sans scie à dos. Poids léger
- Préperçage pour fixation de la boîte à onglets sur l'établi
- 3 angles de coupe : 90°, 45° et 22,5°
- Bridage de l'objet possible grâce aux 2 broches fournies

CODE	DESCRIPTION				EURO
1-19-212	Boîte A Coupe ABS L350 mm/ L143 mm/H95 mm	-	8	3 253561 192128	10,92



2-20-151

SCIES SPÉCIFIQUES

FATMAX® SCIE POUR MATIÈRE SYNTHÉTIQUE

STANLEY
FATMAX

- Poignée ergonomique bimatière visée sur la lame
- Denture triple biseau: sciage plus rapide



CODE	DESCRIPTION				EURO
2-17-206	FATMAX Scie pour Matière Synthétique 300 mm - 11D/pouce	X	4	3 253562 1172068	20,03

FATMAX® SCIE À GUICHET

STANLEY
FATMAX

- Poignée ergonomique bimatière visée sur la lame
- Denture fine - 9 dents par pouce
- Denture triple biseau: sciage plus rapide



CODE	DESCRIPTION				EURO
2-17-205	FATMAX Scie à Guichet 300 mm	X	4	3 253562 1172051	21,63

FATMAX® SCIE PANNEAUX DE PLÂTRE

STANLEY
FATMAX

- Pointe effilée et lame plus épaisse
- Denture triple biseau: sciage plus rapide
- Lame trempée et renforcée avec poignée ergonomique
- Poignée bimatière : en plastique antichoc et en élastomère souple pour une prise en main confortable et une plus grande sécurité
- Tampon en bout de poignée pour faciliter l'enfoncement de la lame à travers les panneaux de plâtre
- 2-20-556: livré avec étui



CODE	DESCRIPTION				EURO
0-20-556	Scie Plâtre FATMAX 335 mm - 7D/pouce	X	6	3 253560 205560	26,11
2-20-556	Scie Plâtre FATMAX 335 mm - 7D/pouce + Etui	X	6	3 253562 205568	27,66

FATMAX® SCIE À GUICHET PLIABLE

STANLEY
FATMAX



- 8D/pouce - pour plaques de plâtre
- Denture triple biseau: sciage plus rapide
- Mécanisme de verrouillage à 3 positions (90°, 135° et 180°) pour une flexibilité maximale - pour travaux dans les coins et contre le plafond
- Prise ergonomique
- Pliable pour rangement sécurisé
- Pointe aigüe pour perferer plaques de plâtre

CODE	DESCRIPTION				EURO
FMHT0-20559	FATMAX Scie à Guichet Pliable	X	6		26,47

FATMAX® SCIE JAPONAISE

STANLEY
FATMAX



- Denture triple biseau: sciage plus rapide
- Poignée ergonomique bimatière
- Lame de scie flexible pour les travaux difficiles : réaffûtable

CODE	DESCRIPTION				EURO
0-20-331	FATMAX Scie Japonaise	X	6		17,87
3-20-331	FATMAX Scie Japonaise Lame (1 pce)	X	4		10,92

SCIE JAPONAISE FINE ET GROSSE FATMAX®

STANLEY
FATMAX



- Lame de scie pour les travaux lourds (17 dents/pouce) et délicats (8 dents/pouce)
- Denture triple biseau: sciage plus rapide
- Poignée ergonomique bimatière
- Lame de scie flexible pour les travaux difficiles : réaffûtable
- Longueur lame : 250 mm

CODE	DESCRIPTION				EURO
0-20-501	Scie Japonaise Fine/Grosse 600 mm	X	4		36,93

SCIE À BETON CELLULAIRE



- Scie égoïne 1,2 dent/pouce, pour le sciage du béton cellulaire et de la pierre tendre
- Poignée en ABS antichoc, fixation de la lame sur la poignée par 2 vis
- Poignée permettant le traçage à 45° et 90°
- Trempées par induction, coupe plus longtemps

CODE	DESCRIPTION				EURO
1-15-441	Scie à Béton Cellulaire 650 mm - 1,2D/pouce	-	4		35,02

SCIE JETCUT À PLÂTRE APPLIFLON



- Poignée ergonomique bimatière : en plastique antichoc et en élastomère souple pour une prise en main confortable et une plus grande sécurité
- Trempées par induction, coupe plus longtemps
- Denture triple biseau: sciage plus rapide
- Denture conventionnelle en début de scie pour faciliter l'amorçage et denture isocèle très effilée en arrière pour une finition rapide et propre
- Poignée permettant un traçage à 45° et 90°
- Revêtement antirouille APPLIFLON pour une réduction des forces de friction lors du sciage
- Idéale pour scier des panneaux de plâtre

CODE	DESCRIPTION				EURO
2-20-149	Scie JetCut Plâtre 550 mm - 7D/pouce	-	6		32,50

SCIE JETCUT À PLÂTRE



- Poignée ergonomique bimatière : en plastique antichoc et en élastomère souple pour une prise en main confortable et une plus grande sécurité
- Denture "HardPoint", affûtage permanent
- Denture JetCut à trois biseaux pour un sciage plus rapide et plus net
- Denture conventionnelle en début de scie pour faciliter l'amorçage et denture isocèle très effilée en arrière pour une finition rapide et propre
- Poignée permettant un traçage à 45° et 90°
- Idéale pour scier des panneaux de plâtre

CODE	DESCRIPTION				EURO
2-20-037	JetCut Scie Plâtre 550mm - 7D/pouce	-	6		27,45

SCIE PLÂTRE



- 6 dents par pouce pour une coupe intensive et rapide des plaques de plâtre
- Traitement de la denture pour une bonne résistance à la corrosion
- Pointe acérée pour percer facilement la plaque de plâtre
- Poignée ergonomique synthétique pour plus de confort et de contrôle

CODE	DESCRIPTION				EURO
0-15-556	Scie Plâtre 150mm - 6D/pouce	X	6		14,11

SCIE DE MARQUETERIE



- Monture ronde en acier chromé
- Lame en acier trempé
- Poignée réglant la tension de la lame
- Livrée avec 3 lames de rechange

CODE	DESCRIPTION				EURO
0-15-106	FATMAX Scie de Marqueterie	X	6		21,68
0-15-061	Lime Pour Scie de Marqueterie	X	10		5,10

INFO PRATIQUE

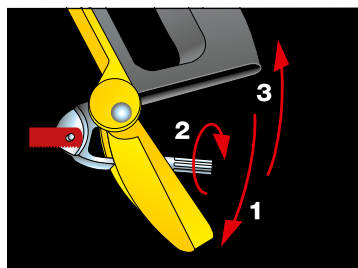

SYSTÈME DE RÉGLAGE ET TENSION DE LAME BREVETÉ
Verrouillage et déverrouillage par levier autobloquant. Réglage et mémorisation de la tension par molette crantée.

MONTURE DE SCIE A MÉTAUX

TURBO CUT

1. Âme en acier H.L.E.
2. Surmoulage bimatière spécial usage intensif. Encoche d'appui avant pour un guidage précis.

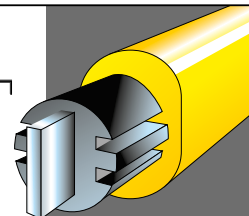

APPLICATION DE LA SCIE

Sciage de matériaux tendres ou durs de petites ou moyennes sections : acier demi-dur, fontes, bronze.

Sciage de matériaux durs, métaux ferreux et sciage sur un angle obtus. Le mieux adapté à tous les usages

Sciage de matériaux d'une épaisseur inférieure à 3 mm : tubes fins, profilés et sciage sur un angle aigu.

DENTS DE SCIE REQUISES

8 DENTS AU CM

10 DENTS AU CM

12 TANDEN PER CM

SCIES À MÉTAUX

SCIE À MÉTAUX FATMAX®

STANLEY
FATMAX



- Prise avant prévue pour le soutien du pouce
- Cadre en acier moulé et robuste
- Mécanisme d'attelage pour protéger le boulon de réglage
- Mécanisme de tension à ressort
- Poignée antidérapante avec cartouche à lames
- Pression jusqu'à 150 kg
- Capacité de coupe maximale 127 mm

CODE	DESCRIPTION				EURO
1-20-531	Scie à Métaux FATMAX 300 mm - 24D/pouce	-	2	3 2 5 3 5 6 1 2 0 5 3 1 6	39,66

FATMAX® SCIE À MÉTAUX 5EN1

STANLEY
FATMAX



- Scie unique avec 5 positions différentes pour la lame
- Position défaut de la lame: 90° avec grande profondeur de coupe (120 mm) - peut être montée sous un angle de 45°
- La lame peut être montée devant sur la poignée comme scie à guichet
- La lame peut être montée sur la poignée jaune comme scie à métal compacte
- Capacité de 100kg
- Distributeur de lames dans la poignée : livré avec une lame pour métal en une lame pour bois

CODE	DESCRIPTION				EURO
0-20-108	FATMAX Scie à Métaux 5en1	-	4	3 2 5 3 5 6 0 2 0 1 0 8 1	37,18

SCIE À MÉTAUX TURBOCUT



- Cadre en acier avec fibres de verre pour plus de robustesse et une absorption optimale des chocs
- Cadre bimatière conçu de façon ergonomique et avec poignée confortable
- Mécanisme breveté de tension de la lame et de déblocage rapide en un seul geste
- Capacité de coupe maximale 110 mm
- Pression jusqu'à 80kg

CODE	DESCRIPTION				EURO
1-20-110	Scie à Métaux Bi-Mat TurboCut 300 mm - 24D/pouce	-	4	3 2 5 3 5 6 1 2 0 1 1 0 3	30,85

SCIE À MÉTAUX



- Cadre en acier robuste
- Poignée en plastique nervuré pour une bonne tenue
- Quatre positions de la lame pour une coupe verticale et horizontale
- Vis de tension à écrou à oreilles traditionnelles
- Capacité de coupe maximale 95 mm
- Pression jusqu'à 100kg

CODE	DESCRIPTION				EURO
1-15-122	Scie à Métaux 300 mm - 24D/pouce	-	6	3 2 5 3 5 6 1 1 5 1 2 2 4	17,51

FATMAX® MINI SCIE 300

STANLEY
FATMAX



- Cadre en acier rigide avec vis de prise de lame moletée
- Poignée droite moulée par injection
- Lame réglable en longueur
- Lame flexible peut être utilisée pour des coupes affleurantes
- Accepte toutes les longueurs de lames et les lames cassées

CODE	DESCRIPTION				EURO
0-15-211	FATMAX Mini Scie à Métaux 300 mm	X	10	3 2 5 3 5 6 0 1 5 2 1 1 6	15,14

MINI SCIE 250



- Cadre en acier rigide avec vis de prise de lame moletée
- Lame réglable en longueur
- Lame flexible peut être utilisée pour des coupes affleurantes.
- Accepte toutes les longueurs de lames et les lames cassées

CODE	DESCRIPTION				EURO
0-20-807	Mini Scie A Metaux 300 mm	X	6	3 2 5 3 5 6 0 2 0 8 0 7 3	9,63

SCIE À MÉTAUX JUNIOR



- Poignée moulée confortable
- Cadre plaqué nickel à section carrée pour une meilleure solidité et résistance optimale aux chocs
- Levier de déblocage rapide pour le remplacement et le verrouillage de la lame

CODE	DESCRIPTION				EURO
0-15-218	Scie à Métaux Junior 150 mm	X	10	3 2 5 3 5 6 0 1 5 2 1 8 5	9,01
3-15-905	Lame de Scie à Métaux 150 mm - 5 pcs/carte	X	10	3 2 5 3 5 6 3 1 5 9 0 5 1	3,24

SCIE À MÉTAUX MINI AVEC POIGNÉE REVOLVER EN PLASTIQUE



- Mise en tension aisée de la lame grâce à la vis moletée
- Livrée avec une lame de 150 mm

CODE	DESCRIPTION				EURO
1-15-317	Scie à Métaux Mini 150 mm	-	12	3 2 5 3 5 6 1 1 5 3 1 7 4	13,70
3-15-905	Lame de Scie à Métaux 150 mm - 5 pcs/carte	X	10	3 2 5 3 5 6 3 1 5 9 0 5 1	3,24

SETS DE SCIE

SCIE 3EN1



- 3 scies en 1 : une scie à maille universelle, une scie à métaux et une scie à guichet
- Poignée en élastomère souple pour un meilleur contrôle et un confort accru

CODE	DESCRIPTION				EURO
0-20-092	Scie 3en1	X	2	3 2 5 3 5 6 0 2 0 0 9 2 3	22,40

LAMES DE SCIES À MÉTAUX

FATMAX® LAMES DE SCIE À MÉTAUX

STANLEY
FATMAX



- Structure bimétallique flexible
- 3× plus affûtée et 15× plus durables que les lames standard en acier au carbone

CODE	DESCRIPTION				EURO
FMHT0-20194	FATMAX Lames de scie à métaux 300 mm 18DPP - 2 pcs	X	10		7,93
FMHT0-20195	FATMAX Lames de scie à métaux 300 mm 24DPP - 2 pcs	X	10		7,93
FMHT0-20196	FATMAX Lames de scie à métaux 300 mm 32DPP - 2 pcs	X	10		7,93

LAME DE SCIE À MÉTAUX BI-LASER



- Acier rapide traité thermiquement (HSS) : lame rigide

CODE	DESCRIPTION				EURO
1-15-558	Lame de Scie à Métaux 300 mm - 24D/pouce (boîte 100)	-	1		270,27
1-15-559	Lame de Scie à Métaux 300 mm - 32D/pouce (boîte 100)	-	1		270,27
2-15-558	Lame de Scie à Métaux 300 mm - 24D/pouce (5 pcs/carte)	X	5		17,77

LAME DE SCIE À MÉTAUX RUBIS



- Acier rapide au molybdène traité thermiquement (HSS)
- Lame rigide de durée extra longue, conçue pour couper tous types de métaux

CODE	DESCRIPTION				EURO
0-15-900	Lame de Scie à Métaux 300 mm - Mix (5 pcs/carte)	X	5		14,52
0-15-906	Lame de Scie à Métaux 300 mm - 24T/inch (2 pcs/carte)	X	5		7,06
1-15-906	Lame de Scie à Métaux 300 mm - 24T/inch (boîte 100)	-	1		206,52
1-15-907	Lame de Scie à Métaux 300 mm - 32T/inch (boîte 100)	-	1		206,52

LAME DE SCIE À MÉTAUX LION



- Lame de scie flexible à métaux en acier, pour tous usages

CODE	DESCRIPTION				EURO
0-15-801	Lame de Scie à Métaux 300 mm - Mix (5 pcs/carte)	X	5		8,50
0-15-842	Lame de Scie à Métaux 300 mm - 24D/pouce (2 pcs/carte)	X	10		4,84
1-15-842	Lame de Scie à Métaux 300 mm - 24D/pouce (boîte 100)	-	1		110,11
2-15-842	Lame de Scie à Métaux 300 mm - 24D/pouce (5 pcs/carte)	X	5		8,24

SCIES À BÛCHES/DE JARDINIER

SCIE À BÛCHES AMÉRICAINNE HP



- Scie en acier - monture tubulaire légère et très résistante
- Remplacement rapide et simple de la lame
- Denture américaine trempées par induction, coupe plus longtemps
- Protège-main en acier
- Lame à denture américaine pour bois vert

CODE	DESCRIPTION				EURO
1-15-379	Scie à Bûches Américaine HP 530 mm	-	6	3 2 5 3 5 6 1 1 5 3 7 9 2	10,15
1-15-368	Scie à Bûches Américaine HP 610 mm	-	6	3 2 5 3 5 6 1 1 5 3 6 8 6	11,69
1-15-403	Scie à Bûches Américaine HP 760 mm	-	6	3 2 5 3 5 6 1 1 5 4 0 3 4	12,82

SCIE À BÛCHES/MÉTAUX



- Cadre en acier tubulaire à section ovale pour travaux moyens
- Poignée protège-doigts en acier
- Système simple de remplacement de lame et de tension
- Fournie avec une lame à dent-rabot pour bois vert et une lame de scie à métaux

CODE	DESCRIPTION				EURO
1-20-447	Scie à Bûches/Métaux 300 mm	-	6	3 2 5 3 5 6 1 2 0 4 4 7 0	13,03
1-20-437	Lame de Scie à Bûches 300 mm	-	10	3 2 5 3 5 6 1 2 0 4 3 7 1	2,94



1-20-447

LAMES DE SCIES À BÛCHES/DE JARDINIER

LAME DE SCIE À BÛCHES

- Lame à denture isocèle "HardPoint" pour bois sec de haute qualité
- Lame en acier de qualité suédoise
- Trempées par induction, coupe plus longtemps



CODE	DESCRIPTION				EURO
1-15-382	Lame de Scie à Bûches 530 mm	-	10	3 2 5 3 5 6 1 1 5 3 8 2 2 1	11,38

LAME DE SCIE À BÛCHES AMÉRICAINNE

- Lame à denture américaine pour bois vert
- Lame en acier de qualité suédoise
- Trempées par induction, coupe plus longtemps



CODE	DESCRIPTION				EURO
1-15-439	Lame de Scie à Bûches Américaine 530 mm	-	10	3 2 5 3 5 6 1 1 5 4 3 3 3 1	11,38
1-15-446	Lame de Scie à Bûches Américaine 610 mm	-	10	3 2 5 3 5 6 1 1 5 4 4 6 1 1	12,98
1-15-448	Lame de Scie à Bûches Américaine 750 mm	-	10	3 2 5 3 5 6 1 1 5 4 4 8 5 1	14,06



CISEAUX ET CHASSE-CLOUS

Les ciseaux et chasse-clous STANLEY sont fabriqués en de l'acier de haute qualité pour une durabilité ultime et conviennent pour tous les travaux.



CISEAUX FATMAX®

STANLEY
FATMAX

Lames usinées en acier au chrome offrant des qualités d'affûtage et de tenue de coupe exceptionnelles. Trempées et revenues sur toute la longueur pour un tranchant durable. Faces et tranchants usinés avec précision. Bords biseautés pour tous travaux d'ébénisterie.

Les ciseaux STANLEY sont meulés avec précision à un angle de 25° et peuvent être utilisés pour toute sorte de travaux, mais pour obtenir un outil encore plus tranchant, ils peuvent être affûtés à un angle de 30°.

ANGLE D'USINAGE (25°) 

ANGLE D'AFFÛTAGE (30°) 

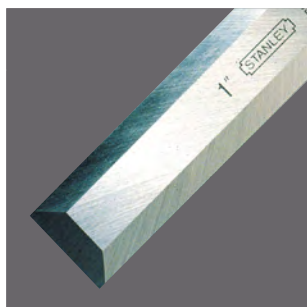

LAME QUALITÉ PROFESSIONNELLE

Acier de qualité supérieure EN31. Performance de coupe exceptionnelle.

POIGNÉE BIMATIÈRE

Revêtement uréthane souple pour un confort d'utilisation optimal. Plus longue, la poignée FATMAX® apporte une grande précision dans la conduite du ciseau.

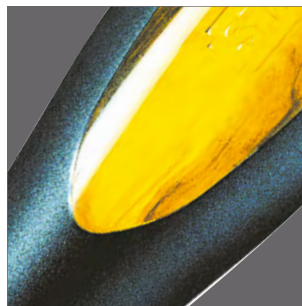

RENFORT MÉTALLIQUE

Permet d'utiliser un marteau lors de la frappe. Spécial usage intensif.

MANCHE SURMOULÉ SUR LA LAME

Indémouchable et pratiquement incassable.

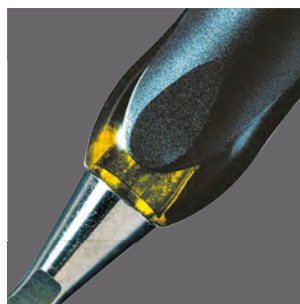

CISEAUX À BOIS SWEETHEART ET BAILEY

JEU DE CISEAUX À BOIS SWEETHEART 8 PCS

· 3, 6, 10, 12, 16, 18, 25, 32 mm



CODE	DESCRIPTION				EURO
1-16-793	Jeu de ciseaux à bois Sweetheart 8 pcs	-	3		258,00



1-16-793

CISEAUX À BOIS BAILEY

CIESEAU À BOIS BAILEY®



- **Lame en acier chromé pour une préservation exceptionnelle du tranchant**
- **Manche en hêtre, protégé par un vernis incolore**
- **Finition en cuivre**

CODE	DESCRIPTION				EURO
2-16-382	Ciseau à Bois 6 mm	X	5		17,25
2-16-383	Ciseau à Bois 8 mm	X	5		17,61
2-16-384	Ciseau à Bois 10 mm	X	5		17,61
2-16-385	Ciseau à Bois 12 mm	X	5		17,72
2-16-386	Ciseau à Bois 14 mm	X	5		17,72
2-16-387	Ciseau à Bois 15 mm	X	5		18,28
2-16-388	Ciseau à Bois 16 mm	X	5		18,28
2-16-389	Ciseau à Bois 18 mm	X	5		18,75
2-16-390	Ciseau à Bois 20 mm	X	5		18,75
2-16-391	Ciseau à Bois 22 mm	X	5		19,47
2-16-392	Ciseau à Bois 25 mm	X	5		20,29
2-16-393	Ciseau à Bois 28 mm	X	5		21,73
2-16-394	Ciseau à Bois 30 mm	X	5		22,97
2-16-395	Ciseau à Bois 35 mm	X	5		24,05
2-16-396	Ciseau à Bois 40 mm	X	5		24,51

JEU DE CISEAUX À BOIS BAILEY® 5 PCS EN BOÎTE EN BOIS



- **Poignée en hêtre**
- **Finition en cuivre**
- **Livré dans une boîte en bois**
- **6, 10, 15, 20, 25 mm**

CODE	DESCRIPTION				EURO
2-16-217	Jeu de ciseaux à bois Bailey Boîte 5 pcs en bois	X	2		111,65

CISEAUX À BOIS FATMAX®

FATMAX® CISEAUX À BOIS

STANLEY
FATMAX



- **Lame et tête de frappe faites d'une seule pièce. Poignée jusqu'à 50 % plus solide.**
- **Tête de frappe en acier. Utilisation avec marteau**
- **Lame en acier de qualité supérieure. Meilleure qualité du tranchant**
- **Poignée ergonomique pour une meilleure prise et un contrôle maximal**
- **Protection de la lame pour plus de sécurité**

CODE	DESCRIPTION				EURO
0-16-251	FATMAX Ciseau à Bois 6 mm	X	1		22,30
0-16-252	FATMAX Ciseau à Bois 8 mm	X	1		22,45
0-16-253	FATMAX Ciseau à Bois 10 mm	X	1		22,56
0-16-254	FATMAX Ciseau à Bois 12 mm	X	1		23,02
0-16-255	FATMAX Ciseau à Bois 14 mm	X	1		23,64
0-16-256	FATMAX Ciseau à Bois 15 mm	X	1		23,79
0-16-257	FATMAX Ciseau à Bois 16 mm	X	1		24,10
0-16-258	FATMAX Ciseau à Bois 18 mm	X	1		24,51
0-16-259	FATMAX Ciseau à Bois 20 mm	X	1		24,82
0-16-260	FATMAX Ciseau à Bois 22 mm	X	1		25,13
0-16-261	FATMAX Ciseau à Bois 25 mm	X	1		25,44
0-16-262	FATMAX Ciseau à Bois 30 mm	X	1		29,92
0-16-263	FATMAX Ciseau à Bois 32 mm	X	1		30,64
0-16-265	FATMAX Ciseau à Bois 38 mm	X	1		34,40
0-16-266	FATMAX Ciseau à Bois 40 mm	X	1		37,39
0-16-267	FATMAX Ciseau à Bois 50 mm	X	1		44,86

FATMAX® CISEAUX

STANLEY
FATMAX



· **2-16-268: 12, 18, 25 mm**

CODE	DESCRIPTION				EURO
2-16-268	FATMAX Set de Ciseau à Bois 3 pcs (12, 18, 25 mm)	X	1		79,21

FATMAX® CISEAU À DOUBLE TRANCHANT

STANLEY
FATMAX



- Avec tranchant sur le côté du ciseau pour des applications supplémentaires
- Âme en acier pour une meilleure durabilité
- Lame durcie et trempée en acier au carbone
- Poignée bimatière préformée pour plus de confort
- Embout de frappe
- Lame longue pour mieux contrôler le travail
- 25 mm

CODE	DESCRIPTION				EURO
FMHT0-16067	FATMAX Ciseau à Double Tranchant	X	16	3 253560 160678	27,09

FATMAX® COUTEAU CISEAU À BOIS

STANLEY
FATMAX



- Couteau ciseau à double tranchant
- Pour multiples applications de démolition
- Poignée bimatière préformée pour plus de confort
- Embout de frappe
- Livré avec étui

CODE	DESCRIPTION				EURO
FMHT16693-0	FATMAX Couteau Ciseau à Bois	X	8	3 253560 166938	20,34

FATMAX® CISEAU PLIABLE 25 MM

STANLEY
FATMAX



- Chaque côté de la manche plie autour de la lame grâce à un mécanisme innovatif
- La lame peut être rangée dans la poignée pour un transport sécurisé
- Acier carbon trempé aigüe
- Tête de frappe pour plus de durabilité
- Lame courte pour plus de force et de contrôle

CODE	DESCRIPTION				EURO
FMHT0-16145	FATMAX Ciseau Pliable 25 mm	X	16	3 253560 161453	20,34

CISEAUX À BOIS DYNAGRIP™

CISEAUX DYNAGRIP™



- Tête de frappe en acier - pour utilisation avec marteau
- Longue poignée ergonomique, pour une meilleure prise et un contrôle maximal
- Lame en acier pour une meilleure durabilité
- Lame préaffûtée prête à l'emploi
- Protection de la lame pour plus de sécurité

CODE	DESCRIPTION				EURO
0-16-870	Ciseau à Bois Dynagrip 6 mm	X	1	2 5 3 5 6 0 1 6 8 7 0 4	15,35
0-16-871	Ciseau à Bois Dynagrip 8 mm	X	1	2 5 3 5 6 0 1 6 8 7 1 1	15,76
0-16-872	Ciseau à Bois Dynagrip 10 mm	X	6	2 5 3 5 6 0 1 6 8 7 2 8	15,76
0-16-873	Ciseau à Bois Dynagrip 12 mm	X	1	2 5 3 5 6 0 1 6 8 7 3 5	16,12
0-16-874	Ciseau à Bois Dynagrip 14 mm	X	1	2 5 3 5 6 0 1 6 8 7 4 2	16,53
0-16-875	Ciseau à Bois Dynagrip 15 mm	X	1	2 5 3 5 6 0 1 6 8 7 5 9	16,79
0-16-876	Ciseau à Bois Dynagrip 16 mm	X	1	2 5 3 5 6 0 1 6 8 7 6 6	17,15
0-16-877	Ciseau à Bois Dynagrip 18 mm	X	1	2 5 3 5 6 0 1 6 8 7 7 3	18,13
0-16-878	Ciseau à Bois Dynagrip 20 mm	X	1	2 5 3 5 6 0 1 6 8 7 8 0	18,90
0-16-879	Ciseau à Bois Dynagrip 22 mm	X	1	2 5 3 5 6 0 1 6 8 7 9 7	19,83
0-16-880	Ciseau à Bois Dynagrip 25 mm	X	1	2 5 3 5 6 0 1 6 8 8 0 3	20,91
0-16-881	Ciseau à Bois Dynagrip 32 mm	X	1	2 5 3 5 6 0 1 6 8 8 1 0	22,04
0-16-882	Ciseau à Bois Dynagrip 38 mm	X	1	2 5 3 5 6 0 1 6 8 8 2 7	24,15
0-16-890	Ciseau à Bois Dynagrip 30 mm	X	1	2 5 3 5 6 0 1 6 8 9 0 2	21,73
0-16-891	Ciseau à Bois Dynagrip 35 mm	X	1	2 5 3 5 6 0 1 6 8 9 1 9	23,18
0-16-892	Ciseau à Bois Dynagrip 40 mm	X	6	2 5 3 5 6 0 1 6 8 9 2 6	24,67

SET DE CISEAU À BOIS DYNAGRIP™



- 2-16-883: 12, 18, 25 mm
- 2-16-887: 10, 15, 20 mm
- 2-16-885: 6, 12, 18, 25, 32 mm
- 2-16-888: 6, 10, 15, 20, 25 mm

CODE	DESCRIPTION				EURO
2-16-883	Set de Ciseau à Bois Dynagrip 3 pcs (12, 18, 25 mm)	X	6	2 5 3 5 6 2 1 6 8 8 3 2	56,55
2-16-887	Set de Ciseau à Bois Dynagrip 3 pcs (10, 15, 20 mm)	-	1	2 5 3 5 6 2 1 6 8 8 7 0	53,30
2-16-885	Set de Ciseau à Bois Dynagrip 5 pcs (6, 12, 18, 25, 32 mm)	X	6	2 5 3 5 6 2 1 6 8 8 5 6	95,02
2-16-888	Set de Ciseau à Bois Dynagrip 5 pcs (6, 10, 15, 20, 25 mm)	-	1	2 5 3 5 6 2 1 6 8 8 8 7	92,08

CISEAUX BASIC

CISEAUX À BOIS 5002



- **Lame avec couche antirouille**
- **Poignée en polypropylène incassable**

CODE	DESCRIPTION				EURO
0-16-535	Ciseau à Bois 6 mm	X	6	2 5 3 5 6 0 1 6 5 3 5 2	9,79
0-16-537	Ciseau à Bois 8 mm	X	6	2 5 3 5 6 0 1 6 5 3 7 6	10,04
0-16-539	Ciseau à Bois 10 mm	X	6	2 5 3 5 6 0 1 6 5 3 9 0	10,35
0-16-540	Ciseau à Bois 12 mm	X	6	2 5 3 5 6 0 1 6 5 4 0 6	10,61
0-16-542	Ciseau à Bois 14 mm	X	6	2 5 3 5 6 0 1 6 5 4 2 0	10,87
0-16-547	Ciseau à Bois 16 mm	X	6	2 5 3 5 6 0 1 6 5 4 7 5	11,48
0-16-545	Ciseau à Bois 18 mm	X	6	2 5 3 5 6 0 1 6 5 4 5 1	11,74
0-16-548	Ciseau à Bois 20 mm	X	6	2 5 3 5 6 0 1 6 5 4 8 2	12,00
0-16-549	Ciseau à Bois 22 mm	X	6	2 5 3 5 6 0 1 6 5 4 9 9	12,26
0-16-551	Ciseau à Bois 25 mm	X	6	2 5 3 5 6 0 1 6 5 5 1 2	13,96
0-16-554	Ciseau à Bois 32 mm	X	6	2 5 3 5 6 0 1 6 5 5 4 3	16,74
0-16-558	Ciseau à Bois 38 mm	X	6	2 5 3 5 6 0 1 6 5 5 8 1	20,91

JEU DE CISEAU BASIC 3 PCS



- **Lame avec couche antirouille**
- **Poignée en polypropylène incassable**
- **12, 18, 25 mm**

CODE	DESCRIPTION				EURO
0-16-128	Jeu de ciseaux Basic 3 pcs	X	12	2 5 3 5 6 0 1 6 1 2 8 6	25,13

JEU DE CISEAUX BASIC 4 PCS



- **Lame avec couche antirouille**
- **Poignée en polypropylène incassable**
- **6, 12, 18, 25 mm**

CODE	DESCRIPTION				EURO
0-16-129	Jeu de ciseaux Basic 4 pcs	X	12	3 253560 161293	32,08

JEU DE CISEAUX 6 PCS



- **Lame avec couche antirouille**
- **Poignée en polypropylène incassable**
- **Avec huile et pierre à affûter**
- **6, 12, 18, 25 mm**

CODE	DESCRIPTION				EURO
0-16-130	Jeu de ciseaux Basic 6 pcs	-	6	3 253560 161309	34,92



0-16-130



0-16-130

BURINS À FROID FATMAX®

FATMAX® JEU DE BRIQUE

STANLEY
FATMAX



- Avec protège-main
- Poignée en caoutchouc

CODE	DESCRIPTION				EURO
4-18-327	FATMAX Jeu de Brique 75 mm	-	3	3 2 5 3 5 6 4 1 8 3 2 7 7	14,94
4-18-328	FATMAX Jeu de Brique 100 mm	-	3	3 2 5 3 5 6 4 1 8 3 2 8 4	15,86

FATMAX® BURIN POUR BÉTON

STANLEY
FATMAX



- Avec protège-main
- Poignée en caoutchouc

CODE	DESCRIPTION				EURO
4-18-329	FATMAX Ciseau Pour Béton 19 mm	-	3	3 2 5 3 5 6 4 1 8 3 2 9 1	15,71

FATMAX® BURIN À FROID

STANLEY
FATMAX



- Avec protège-main
- Poignée en caoutchouc

CODE	DESCRIPTION				EURO
4-18-330	FATMAX Ciseau à Froid 56 mm	-	3	3 2 5 3 5 6 4 1 8 3 3 0 7	15,71

FATMAX® BURIN POUR SOL

STANLEY
FATMAX



- Avec protège-main
- Poignée en caoutchouc

CODE	DESCRIPTION				EURO
4-18-331	FATMAX Ciseau Pour Sol 75 mm	-	3	3 2 5 3 5 6 4 1 8 3 3 1 4	16,43

FATMAX® BURIN DE MAÇON

STANLEY
FATMAX



- Avec protège-main
- Poignée en caoutchouc

CODE	DESCRIPTION				EURO
4-18-333	FATMAX Ciseau de Maçon 45 mm	-	3	3 2 5 3 5 6 4 1 8 3 3 3 8	14,21

FATMAX® BURIN À FROID

STANLEY
FATMAX



- Avec protège-main
- Poignée en caoutchouc
- Pour acier

CODE	DESCRIPTION				EURO
4-18-332	FATMAX Ciseau à Froid 25 mm (Long)	-	3	3 2 5 3 5 6 4 1 8 3 3 2 1	15,71

BURIN DE MAÇON

- Acier au chrome-vanadium : fait d'une seule pièce pour plus de robustesse et de durabilité
- Endurci et trempé pour plus de sécurité et une durée de vie prolongée
- Finition en laque de poudre pour une visibilité accrue



CODE	DESCRIPTION				EURO
4-18-294	Ciseau de Maçon 45 mm	-	3	3 2 5 3 5 6 4 1 8 2 9 4 2	8,96

BURIN À FROID

- Acier au chrome-vanadium : fait d'une seule pièce pour plus de robustesse et de durabilité
- Endurci et trempé pour plus de sécurité et une durée de vie prolongée
- Finition en laque de poudre pour une visibilité accrue
- Convient à l'acier



CODE	DESCRIPTION				EURO
4-18-286	Ciseau à Froid 10 mm	-	3	3 2 5 3 5 6 4 1 8 2 8 6 7	4,48
4-18-287	Ciseau à Froid 12 mm	-	3	3 2 5 3 5 6 4 1 8 2 8 7 4	5,25
4-18-288	Ciseau à Froid 16 mm	-	3	3 2 5 3 5 6 4 1 8 2 8 8 1	5,97
4-18-289	Ciseau à Froid 19 mm	-	3	3 2 5 3 5 6 4 1 8 2 8 9 6	6,75
4-18-290	Ciseau à Froid 22 mm	-	3	3 2 5 3 5 6 4 1 8 2 9 0 4	8,24
4-18-291	Ciseau à Froid 25 mm (Long)	-	3	3 2 5 3 5 6 4 1 8 2 9 1 1	10,51

BURIN UTILITAIRE

- Acier au chrome-vanadium : fait d'une seule pièce pour plus de robustesse et de durabilité
- Endurci et trempé pour plus de sécurité et une durée de vie prolongée
- Finition en laque de poudre pour une visibilité accrue
- Convient à l'acier



CODE	DESCRIPTION				EURO
4-18-292	Ciseau Utilitaire 32 mm (Plat)	-	3	3 2 5 3 5 6 4 1 8 2 9 2 8	10,51

JEU DE BURINS À FROID 3 PCS



- Acier au chrome-vanadium : fait d'une seule pièce pour plus de robustesse et de durabilité
- Endurci et trempé pour plus de sécurité et une durée de vie prolongée
- Finition en laque de poudre pour une visibilité accrue
- Convient à l'acier

CODE	DESCRIPTION				EURO
4-18-298	Jeu de Ciseaux à Froid 3 pcs	X	3	3 2 5 3 5 6 4 1 8 2 9 8 0	8,96

JEU DE CISEAUX À FROID ET POINÇONS 12 PCS



- Acier au chrome-vanadium : fait d'une seule pièce pour plus de robustesse et de durabilité
- Endurci et trempé pour plus de sécurité et une durée de vie prolongée
- Finition en laque de poudre pour une visibilité accrue
- Convient à l'acier

CODE	DESCRIPTION				EURO
4-18-299	Jeu de Ciseaux à Froid Et Poinçons 12 pcs	X	3	3 2 5 3 5 6 4 1 8 2 9 9 7	24,87

CHASSE-CLOUS & POINÇONS

FATMAX® CHASSE-CLOUS 2EN1

STANLEY
FATMAX

- Jeu de chasse-clous 2 en 1: 1,6 mm en 0,8 mm
- Poignée antidérapant bimatière

CODE	DESCRIPTION				EURO
1-58-501	FATMAX Chasse-clous 2en1	x	4	3 2 5 3 5 6 1 5 8 5 0 1 2	12,57



CHASSE-CLOUS DYNAGRIP®

- En acier trempé pour une meilleure longévité
- Poignée en élastomère pour une bonne prise en main
- Les chasse-clous sont 25 % plus longs, pour atteindre des endroits peu accessibles
- Longue pointe biseautée pour un meilleur alignement
- 3 tailles de couleurs différentes pour faciliter l'identification

CODE	DESCRIPTION				EURO
0-58-911	Chasse-Clou Dynagrip 0,8 mm	X	6	3 2 5 3 5 6 0 5 8 9 1 1 0	6,90
0-58-912	Chasse-Clou Dynagrip 1,6 mm	X	6	3 2 5 3 5 6 0 5 8 9 1 2 7	6,90
0-58-913	Chasse-Clou Dynagrip 2,4 mm	X	6	3 2 5 3 5 6 0 5 8 9 1 3 4	6,90



JEU DE CHASSE-CLOUS DYNAGRIP 3 PCS

- Acier trempé pour plus de sécurité et de performance
- Code couleur pour une identification facile
- Poignée en caoutchouc pour une meilleure prise
- Dessin plus longue pour travaux difficiles
- Pour une finition des clous

CODE	DESCRIPTION				EURO
0-58-930	Jeu de chasse-clous Dynagrip 3 pcs	X	6	3 2 5 3 5 6 0 5 8 9 3 0 1	13,54



CHASSE-CLOUS



- Alliage d'acier trempé
- Poignée crénelée pour une prise en main confortable
- Tête carrée, pointes chanfreinées et polies

CODE	DESCRIPTION				EURO
0-58-111	Chasse-Clou 0,8 mm	X	6		6,75
0-58-112	Chasse-Clou 1,6 mm	X	6		6,75
0-58-113	Chasse-Clou 2,4 mm	X	6		6,75
0-58-114	Chasse-Clou 3,2 mm	X	6		6,75

POINTEAU



- Poinçon central en acier trempé
- Poignée crénelée pour une confortable prise en main
- Tête carrée, pointes chanfreinées et polies

CODE	DESCRIPTION				EURO
0-58-120	Poinceau 3,2 mm	X	6		4,89

POINÇON 10 MM



- Endurci et trempé pour plus de sécurité et une durée de vie prolongée
- Finition en laque de poudre pour une visibilité accrue
- Fait d'une seule pièce pour plus de robustesse et de durabilité

CODE	DESCRIPTION				EURO
4-18-236	Poinçon 10 mm	-	3		4,22

JEU DE CHASSE-CLOUS 6 PCS



- Acier au chrome-vanadium : fait d'une seule pièce pour plus de robustesse et de durabilité
- Endurci et trempé pour plus de sécurité et une durée de vie prolongée
- Finition en laque de poudre pour une visibilité accrue

CODE	DESCRIPTION				EURO
4-18-226	Jeu de Chasse-Clous 6 pcs	X	3		11,95



1-12-220

RABOTS

STANLEY s'est bâti une réputation mondiale en ce qui concerne la qualité exceptionnelle des rabots, qui reste la référence de choix parmi les utilisateurs professionnels à ce jour.

RABOTS BAILEY

LE CHOIX D'UN RABOT

STANLEY s'est bâti une réputation mondiale par la qualité exceptionnelle de ses rabots qui, aujourd'hui encore, font référence chez les professionnels.

RABOTS D'ÉTABLI BAILEY

Rectification et travaux de finition.

PETITS RABOTS

Travail en bout et travail d'une seule main.

RABOTS GUILLAUME

Rainurage et gros travaux.

RABOTS D'ÉBÉNISTE

Pour travail délicat d'ébénisterie.

GUIMBARDES

Pour rainures et mortaises.

RABOTS À COMBINAISONS

Assemblages, rainures, languettes, moulures.

RABOTS À LAMES INTERCHANGEABLES

Pour tous usages.



LE RABOT BAILEY

Illustre tout le savoir-faire de STANLEY dans ce domaine.

1. Fer acier au chrome et au carbone.
2. Poignées ergonomiques haute résistance, pratiquement incassables.
3. Contre-fer souple, évite le broutage.
4. Levier de gauchissement et molette de réglage.
5. Chariot entièrement réglable.
6. Levier avec trou spécial pour vis de blocage.
7. Semelle en fonte polie pour une planéité parfaite. Joes usinées avec précision.

RABOTS BAILEY®

RABOT N°4



- Pour emploi général
- Poignées en mérissier
- Vis de réglage en laiton
- Système de réglage facile pour alignement latéral et profondeur
- Simple système pour régler la lumière
- Base et grenouille forgées d'un seul tenant pour diminuer la vibration
- Base en fonte
- Base usinée avec précision, entre .07 et .003 mm
- Angle du fer 45°
- Lame en fer A2 – 3 mm
- Lame plus épais diminue la vibration

CODE	DESCRIPTION				EURO
1-12-136	Rabot n°4 - 245 x 50 mm	-	1		216,30

RIFLARD N°62



- Pour des surfaces plus grandes
- Poignées en mérissier
- Vis de réglage en laiton
- Système de réglage facile pour alignement latéral et profondeur
- Simple système pour régler la lumière
- Base et grenouille forgées d'un seul tenant pour diminuer la vibration
- Base en fonte
- Base usinée avec précision, entre .07 et .003 mm
- Angle du fer 12°
- Lame en fer A2 – 4,7 mm
- Lame plus épais diminue la vibration

CODE	DESCRIPTION				EURO
1-12-137	Riflard n°62 - 334 x 50 mm	-	1		237,21

RABOT BAILEY® N°3 ET 4



- Rabot multi-usage
- Fini laqué noir - semelle et joues de fût rectifiées
- Avec bloc d'appui réglable et mécanisme de réglage fin

CODE	DESCRIPTION				EURO
1-12-003	Rabot d'Etabli n°3 - 240 x 45 mm	X	1		83,02
1-12-004	Rabot d'Etabli n°4 - 245 x 50 mm	X	1		89,71

RIFLARD BAILEY® N°5



- Robot multi-usage
- Pour le rabotage rapide avant de commencer le travail
- À semelle lisse

CODE	DESCRIPTION				EURO
1-12-005	Riflard n°5 - 350 × 50 mm	X	6	5 000366 120058	107,64

VARLOPE BAILEY® N°6



- Pour le rabotage du bois, de pointes saillantes, de planches longues et larges
- À semelle lisse

CODE	DESCRIPTION				EURO
1-12-006	Varlope n°6 - 450 × 60 mm	-	1	3 253561 120060	136,17

VARLOPE BAILEY® N°7



- Pour le rabotage du bois, de pointes saillantes, de planches longues et larges
- À semelle lisse

CODE	DESCRIPTION				EURO
1-12-007	Varlope n°7 - 560 × 60 mm	-	1	3 253561 120077	158,31

RABOTS HANDYMAN

HANDYMAN RABOT D'ÉTABLI ET RIFLARD



- Rabot multi-usage
- Semelle lisse, joues de fût rectifiées
- Bloc d'appui réglable

CODE	DESCRIPTION				EURO
1-12-203	Rabot d'Établi Handyman (H1203) - 240 × 45 mm	X	1	5 000366 1122038	66,59
1-12-204	Rabot d'Établi Handyman (H1204)- 245 × 50 mm	X	1	5 000366 1122045	69,32
1-12-205	Riflard Handyman (H1205) - 356 × 50 mm	X	1	5 000366 1122052	89,66

FER DE RABOT HANDYMAN ET BAILEY®



- Acier au carbone chromé pour un tranchant de longue durée
- Permet d'affûter (25°) à l'angle souhaité
- Convient pour 1-12-004, 1-12-005, 1-12-204 et 1-12-205

CODE	DESCRIPTION				EURO
0-12-313	Fer de Rabot Simple 50 mm	X	6	3 253560 1123130	13,75

RABOTS SB

RABOT SB3 ET SB4



- Pour un rabotage léger
- Réglage aisé du fer grâce aux 2 vis de réglage

CODE	DESCRIPTION				EURO
1-12-033	Rabot d'Établi SB3 210 × 45 mm	X	1	5 000366 1120331	42,80
1-12-034	Rabot d'Établi SB4 245 × 50 mm	X	1	3 253561 1120343	51,14

RABOTS À COMBINAISON RB

RABOT À COMBINAISON RB10



- Rabot à semelle lisse et joues de fût rectifiées
- Utilisable à la fois comme guillaume et rabot avec contre-fer
- Equipé d'un dispositif de réglage rendant inutile tout affûtage du fer
- Livré avec 6 lames assorties rangées dans le magasin de la poignée arrière

CODE	DESCRIPTION				EURO
1-12-100	Rabot à Combinaisons RB10 260 x 50 mm	X	6	5 000366 121000	88,12

RABOT À COMBINAISON RB5



- Rabot métallique, léger avec semelle usinée
- Utilisable à la fois comme guillaume, rabot avec contre-fer et rabot à moulures
- Les lames de rechange peuvent être rangées dans le magasin de la poignée
- Livré avec 2 lames (0-12-378)

CODE	DESCRIPTION				EURO
0-12-105	Rabot à Combinaisons RB5 150 x 50 mm	X	2	3 253560 121051	27,30

LAME DE RABOT



- 12378 : droite pour rainurage ou rétrécissement des tranchants (RB108)
- Pour 1-12-100 (RB10) et 1-12-105 (RB5)

CODE	DESCRIPTION				EURO
0-12-378	Lame de Rabot Droite 50 mm - 5 pcs/carte	X	10	3 253560 123789	4,48

PETITS RABOTS

RABOT 60 1/2



- Semelle et joues de fût rectifiées, avec bouton de réglage du fer et lumière réglable
- Angle du fer : 13,5°
- Pour travaux fins ou de dégrossissage

CODE	DESCRIPTION				EURO
1-12-060	Petit Rabot 60 1/2 150 x 35 mm	X	1	3 2 5 3 5 6 1 1 2 0 6 0 2	58,50

FER DE RABOT POUR 12-060 (NOUVEAU MODÈLE)



- Acier chromé au carbone, pour un tranchant de longue durée

CODE	DESCRIPTION				EURO
0-12-504	Fer de Rabot 1-12-060 Nouveau 35 mm	X	6	3 2 5 3 5 6 0 1 2 5 0 4 2	8,50

RABOT 9 1/2



- Semelle et joues de fût rectifiées, avec bouton de réglage du fer et lumière réglable
- Angle du fer : 21°
- Pour travaux fins ou de dégrossissage

CODE	DESCRIPTION				EURO
1-12-020	Petit Rabot 9 1/2 160 x 40 mm	X	1	3 2 5 3 5 6 1 1 2 0 2 0 6	60,82

RABOT 220



- Réglage de la profondeur et du gauchissement
- Usages multiples
- Angle du fer: 21°

CODE	DESCRIPTION				EURO
1-12-220	Petit Rabot 220 180 x 40 mm	X	1	3 2 5 3 5 6 1 1 2 2 2 0 0	50,88

FER DE RABOT POUR 12-020 ET 12-220 (NOUVEAU MODÈLE)

- Acier chromé au carbone, pour un tranchant de longue durée
- Pour : 1-12-020 Petit Rabot 9 1/2 160 × 40 mm
1-12-220 Petit Rabot 220 180 × 40 mm



CODE	DESCRIPTION				EURO
0-12-508	Fer de Rabot 1-12-020/1-12-220 Nouveau 40 mm	X	6	3 253560 125080	10,40

RABOT 110



- Réglage simple
- Usages multiples
- Angle du fer: 21°

CODE	DESCRIPTION				EURO
1-12-116	Petit Rabot 110 180 × 40 mm	X	1	3 253561 121166	35,84

RABOT 102



- Réglage simple
- Usages multiples
- Angle de fer: 21°

CODE	DESCRIPTION				EURO
1-12-102	Petit Rabot 102 140 × 34 mm	-	1	3 253561 121029	28,02

RABOTS SPÉCIFIQUES

GUILLAUME FEULLERET



- Semelles et joues de fût rectifiées
- Poignée intégrée
- Plusieurs réglages possibles : fer en position centrale et fer en haut pour travailler dans les coins
- Fini laqué noir

CODE	DESCRIPTION				EURO
1-12-078	Guillaume Feuilleret 255 x 38 mm	-	1	3 253561 120787	95,79

VASTRINGUE



- Réglage très simple
- 12-151 : semelle plate pour surfaces planes et convexes
- 12-152 : semelle ronde pour formes concaves

CODE	DESCRIPTION				EURO
1-12-151	Vastringue Plate 55 mm	-	1	5 000366 121512	28,38
1-12-152	Vastringue Ronde 55 mm	-	1	5 000366 121529	28,38

ACCESSOIRES RABOTS

SET D'AFFUTAGE 3 PCS



- Agrafe laquée pour serrer lames de rabot et ciseaux à bois
- Indicateur d'angle rabattable déterminant immédiatement l'angle désiré (25°, 30° ou 35°)
- Permet d'affûter tous les fers de rabots et ciseaux dont la largeur est comprise entre 3 mm et 60 mm
- Pour un angle aigu parfait
- Avec pierre à aiguiser - côté rugueux avec grain 120 pour l'aiguisage et côté fin avec grain 240 pour la finition (à utiliser avec l'huile)

CODE	DESCRIPTION				EURO
0-16-050	Set d'Affutage 3 pcs	X	4	3 253560 160500	14,57

**Autres pièces détachées disponibles
par notre service après-vente**

2helpU.com

**POUR CONTACTER LES SERVICES
APRÈS-VENTE & RÉPARATION:**

BE: After.Sales.BNL@SBDinc.com
+32 15 47 37 64

LA RÉFÉRENCE PRO™







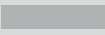

5-21-122

LIMES, RÂPES ET SURFORM®

Les limes, râpes et SURFORM STANLEY permettent de traiter de manière optimale tous types de matériaux. STANLEY est l'inventeur de SURFORM, un outil à main incontournable. C'est la solution idéale pour traiter, poncer, râper, lisser, façonner et limer tous types de matériaux. En bref, SURFORM est toujours prêt à l'emploi.





LIMES

PROFILE						COUPE		
						DOUCE	DEMI-DOUCE	BÂ TARDE
PLAT	CARRÉ	TRIANGLE	DEMI-ROND	ROND	AFFÛTAGE SCIE			
Applications générales	Générales et coins	Coins	Coins et arcs	Trous et arcs	Affûtage scie	Finition fine	Finition générale	Application rapide

LIME TRIANGULAIRE









- Acier carbon de haute qualité
- Poignée ergonomique bimatière

CODE	DESCRIPTION				EURO
0-22-460	Lime Triangulaire Bâtarde 200 mm	X	3		9,06

LIME DEMI-RONDE









- Acier carbon de haute qualité
- Poignée ergonomique bimatière

CODE	DESCRIPTION				EURO
0-22-455	Lime Demi-Ronde Demi-douce 150 mm	X	3		9,79
0-22-501	Lime Demi-Ronde Bâtarde 200 mm	X	3		10,51
0-22-456	Lime Demi-Ronde Demi-douce 200 mm	X	3		11,18

LIME PLATE

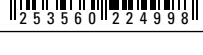

- Acier carbon de haute qualité
- Poignée ergonomique bimatière

CODE	DESCRIPTION				EURO
0-22-486	Lime Plate Bâtarde 150 mm	X	3		7,00
0-22-450	Lime Plate Demi-douce 150 mm	X	3		7,67
0-22-441	Lime Plate Bâtarde 200 mm	X	3		8,39
0-22-451	Lime Plate Demi-douce 200 mm	X	3		9,06
0-22-499	Lime Plate Douce 200 mm	X	3		9,79

LIME RONDE



- Acier carbon de haute qualité
- Poignée ergonomique bimatière

CODE	DESCRIPTION				EURO
0-22-443	Lime Ronde Bâtarde 200 mm	X	3	2 5 3 5 6 0 2 2 4 4 3 1	8,39
0-22-444	Lime Ronde Demi-douce 200 mm	X	3	2 5 3 5 6 0 2 2 4 4 4 8	9,06

LIME D'AFFÛTAGE POUR SCIE À CHÂÎNE



- Acier carbon de haute qualité
- Poignée ergonomique bimatière

CODE	DESCRIPTION				EURO
0-22-491	Lime d'affûtage pour scie à chaîne 200 x 4 mm	X	3	2 5 3 5 6 0 2 2 4 9 1 2	6,28

JEU DE LIMES AIGUILLE 6 PCS



- Acier carbon de haute qualité
- Poignée ergonomique bimatière

CODE	DESCRIPTION				EURO
0-22-500	Jeu de Limes Aiguille 6 pcs	X	10	2 5 3 5 6 0 2 2 5 0 1 1	7,67

JEU DE LIMES BÂTARDES 150 MM 3 PCS



- Acier carbon de haute qualité
- Poignée ergonomique bimatière
- Contenu: lime triangulaire, plate et ronde

CODE	DESCRIPTION				EURO
0-22-445	Jeu de Limes Bâtardes 150 mm 3 pcs	X	4	2 5 3 5 6 0 2 2 4 4 5 5	20,24

JEU DE LIMES DEMI-DOUCES 200 MM 3 PCS



- Acier carbon de haute qualité
- Poignée ergonomique bimatière
- Contenu: lime triangulaire, plate et demi-ronde

CODE	DESCRIPTION				EURO
0-22-464	Jeu de Limes Demi-douces 150 mm 3 pcs	X	4	3 253560 224646	34,20

RÂPES

RÂPE DEMI-RONDE



- Acier carbon de haute qualité
- Poignée ergonomique bimatière

CODE	DESCRIPTION				EURO
0-22-469	Râpe Demi-ronde Bâtarde 200 mm	X	3	2 5 3 5 6 0 2 2 4 6 9 1	13,96
0-22-471	Râpe Demi-ronde Demi-douce 200 mm	X	3	2 5 3 5 6 0 2 2 4 7 1 4	14,68

RÂPE PLATE



- Acier carbon de haute qualité
- Poignée ergonomique bimatière

CODE	DESCRIPTION				EURO
0-22-465	Râpe Plate Bâtarde 200 mm	X	3	2 5 3 5 6 0 2 2 4 6 5 3	11,18
0-22-467	Râpe Plate Demi-douce 200 mm	X	3	2 5 3 5 6 0 2 2 4 6 7 7	11,90

RÂPE RONDE



- Acier carbon de haute qualité
- Poignée ergonomique bimatière

CODE	DESCRIPTION				EURO
0-22-473	Râpe Ronde Bâtarde 200 mm	X	3	2 5 3 5 6 0 2 2 4 7 3 8	8,39
0-22-475	Râpe Ronde Demi-douce 200 mm	X	3	2 5 3 5 6 0 2 2 4 7 5 2	9,06

JEU DE RÂPES BÂTARDES 200 MM 3 PCS



- Acier carbon de haute qualité
- Poignée ergonomique bimatière
- Contenu: râpe ronde, demi-ronde et plate

CODE	DESCRIPTION				EURO
0-22-477	Jeu de Râpes Bâtardes 200 mm 3 pcs	X	4	2 5 3 5 6 0 2 2 4 7 7 6	34,92

CORRESPONDANCE LAME - SURFORM®

	5-21-293 Standard	5-21-393 Demi-douce	5-21-299 Demi-ronde	5-21-508 Métal doux / PVC	5-21-291 Ronde	5-21-398 Demi-douce	5-21-515 Demi-douce
Bois	●	●	●		●	●	●
Bois tendre	●	●	●		●	●	●
Bois de bout	●	●					
Fibres ligneuses	●		●		●		●
Contreplaqué	●		●		●		●
Aggloméré	●		●		●		●
Vinyle	●	●	●		●	●	●
Caoutchouc	●		●		●		●
Plâtre	●	●	●		●	●	●
Plaque de plâtre	●		●		●		●
Crale	●		●		●		●
Fibre de verre	●		●	●	●		●
Laiton		●		●		●	
Plomb		●		●		●	●
Aluminium		●		●		●	
Cuivre		●		●		●	
Acier doux				●			
Plastique				●			●
Polyester			●	●		●	●
Nylon	●		●		●		●
Linoléum	●		●		●		●
Céramique		●			●		
Pour outil	5-21-295	5-21-296	5-21-103	5-21-122	5-21-297	5-21-399 5-21-102 5-21-104	5-21-115

RABOT SURFORM® MÉTALLIQUE

SURFORM® MÉTALLIQUE RABOT CONVERTIBLE

- Transformable en rabot ou lime
- Livré avec une lame coupe standard remplaçable



CODE	DESCRIPTION				EURO
5-21-122	Surform Rabot Convertible 255 mm	X	2	3 2 5 3 5 6 5 2 1 1 2 2 1	24,15

RABOT SURFORM® MÉTALLIQUE

- Livré avec une lame coupe standard remplaçable
- Avec poignée fixe en plastique



CODE	DESCRIPTION				EURO
5-21-296	Surform Rabot Standard 255 mm	X	2	3 2 5 3 5 6 5 2 1 2 9 6 9	21,12

SURFORM® MÉTALLIQUE LIME PLATE

- Pour opérations "push/pull" selon le sens d'installation de lame
- Livré avec une lame coupe standard remplaçable



CODE	DESCRIPTION				EURO
5-21-295	Surform Lame Plate 255 mm	X	2	3 2 5 3 5 6 5 2 1 2 9 5 2	20,75

SURFORM® MÉTALLIQUE LIME RONDE

· Pour agrandir des trous ou limer des surfaces irrégulières



CODE	DESCRIPTION				EURO
5-21-297	Surform Lime Ronde 250 mm	X	2	3 253565 212976	17,30

SURFORM® MÉTALLIQUE PETIT RABOT

· Utilisable d'une seule main, idéal pour lisser tranchants et petites surfaces



CODE	DESCRIPTION				EURO
5-21-399	Surform Petit Rabot-Bloc 140 mm	X	2	3 253565 213997	14,37

SURFORM®

SURFORM, LE RABOT PRÊT À L'EMPLOI

Le SURFORM® STANLEY® façonne, ponce, râpe, lisse, met en forme et lime tous les matériaux.

Le secret de son succès, c'est sa lame : des centaines de dents affûtées et pré-réglées qui agissent comme autant de minis rabots. Rien à affûter, rien à ajuster.

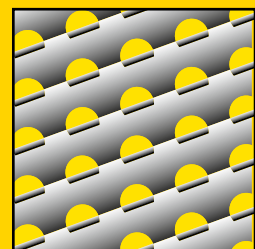

MANCHE CONVERTIBLE

Utilisation comme rabot ou lime.



5-21-122

RABOT SURFORM® SYNTHÉTIQUE

SURFORM® SYNTHÉTIQUE RABOT



- Corps en matière synthétique
- Molette de serrage permettant de remplacer la lame sans tournevis

CODE	DESCRIPTION				EURO
5-21-103	Surform Hobby Rabot 255 mm	X	6	3 253565 211030	12,72

SURFORM® SYNTHÉTIQUE LIME PLATE



- Corps en matière synthétique
- Lame légèrement courbée pour enlever plus, particulièrement en tirant
- Molette de serrage permettant de remplacer la lame sans tournevis

CODE	DESCRIPTION				EURO
5-21-102	Surform Hobby Lime Plate 140 mm	X	6	3 253565 211023	9,58

SURFORM® SYNTHÉTIQUE RABOT BLOC



- Corps en matière synthétique
- Molette de serrage permettant de remplacer la lame sans tournevis

CODE	DESCRIPTION				EURO
5-21-104	Surform Hobby Rabot Bloc 140 mm	X	6	3 253565 211047	9,53

SURFORM® RAPETTE



- Corps en matière synthétique
- Léger, avec mécanisme "pull"

CODE	DESCRIPTION				EURO
5-21-115	Surform Rapette 65 mm	X	6	3 253565 211153	5,20

LAMES DE SURFORM®

LAME COUPE STANDARD



- Pour usages multiples
- S'adapte sur les modèles Surform® 250 mm
- S'adapte sur les modèles : 21-122, 21-103, 21-295, 21-296

CODE	DESCRIPTION				EURO
5-21-293	Surform Lame Coupe Standard 255 mm × 42 mm	X	12	3 2 5 3 5 6 5 2 1 2 9 3 8	5,36

LAME COUPE FINE



- Pour travaux fins sur bois dur, nervure et métaux doux
- S'adapte sur les modèles : 21-399, 21-102 et 21-104

CODE	DESCRIPTION				EURO
5-21-398	Surform Lame Courte 140 × 42 mm	X	12	3 2 5 3 5 6 5 2 1 3 9 8 0	4,48
5-21-393	Surform Lame Coupe Fine 255 × 42 mm	X	12	3 2 5 3 5 6 5 2 1 3 9 3 5	5,36

LAME DEMI-RONDE



- Pour enlèvement rapide et pour limer des surfaces courbées
- S'adapte sur les modèles Surform® 250 mm
- S'adapte sur les modèles : 21-122, 21-103, 21-295, 21-296

CODE	DESCRIPTION				EURO
5-21-299	Surform Lame Demi-Ronde 255 × 39 mm	X	12	3 2 5 3 5 6 5 2 1 2 9 9 0	5,87

LAME MÉTAL PLASTIQUE



- Pour métaux doux et plastiques
- S'adapte sur les modèles Surform® 250 mm
- S'adapte sur les modèles : 21-122, 21-103, 21-295, 21-296

CODE	DESCRIPTION				EURO
5-21-508	Surform Lame Speciale 255 × 42 mm	X	12	3 2 5 3 5 6 5 2 1 5 0 8 3	6,70

LAME RONDE

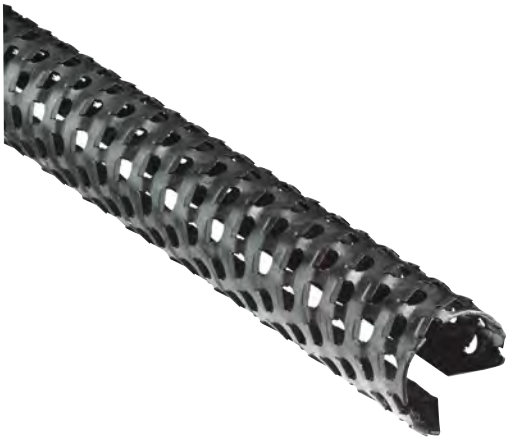

- Pour agrandir des trous ou limer des surfaces concaves
- S'adapte sur le modèle 21-297

CODE	DESCRIPTION				EURO
5-21-291	Surform Lame Ronde 255 × 15 mm	X	6	3 2 5 3 5 6 5 2 1 2 9 1 4	6,54

LAME RAPETTE



- Avec mécanisme "pull"
- S'adapte sur le modèle 21-115

CODE	DESCRIPTION				EURO
5-21-515	Surform Lame Rapette 60 × 42 mm	X	12	3 2 5 3 5 6 5 2 1 5 1 5 1	3,30

LA RÉFÉRENCE PRO™



FMHT0-62062

TOURNEVIS, VILLEBREQUINS ET CLÉS MÂLES





STANLEY propose un large assortiment de tournevis adaptés à chaque type de vis. Un assortiment pour les simples projets au projets plus compliqués, pour l'artisan et le professionnel, avec des caractéristiques dont des lames en acier inoxydable, une pointe diamantée, etc.

En plus de notre assortiment, il y a des tournevis de précision et à embouts, des embouts de vis, des forêts et des clés en L pour que chaque travail soit facile à terminer.

INFO PRATIQUE

NOTRE ASSORTIMENT

Un choix d'embouts parfaitement adapté aux différentes empreinte de vis.

STANLEY ESSENTIAL	STANLEY CUSHION GRIP	STANLEY FATMAX
 <p>STHTU-60335</p>	 <p>0-64-919</p>	 <p>0-65-141</p> <ul style="list-style-type: none"> ANTICORROSION Lame en acier inoxydable RENFORT 6 PANS Lame avec renfort 6 pans pour dévissage à l'aide d'un clé. Le sablage de la pointe de la lame assure une meilleure accroche dans la tête de la vis et réduit les risques de casse EMBOUT PLUS DURABLE 50% plus de durée de vie*
<p>Lame en acier chrome-vanadium Prise ergonomique pour plus de confort Embout durci</p>	<p>Embout magnétique Lame en acier chromé Poignée synthétique antidérapante</p>	<p>Lame en acier de haute qualité Poignée ergonomique, bi-matière et antidérapante Code couleur sur le poignée Poignée surmoulée directement sur la lame</p>

* Par rapport aux tournevis STANLEY Cushion Grip

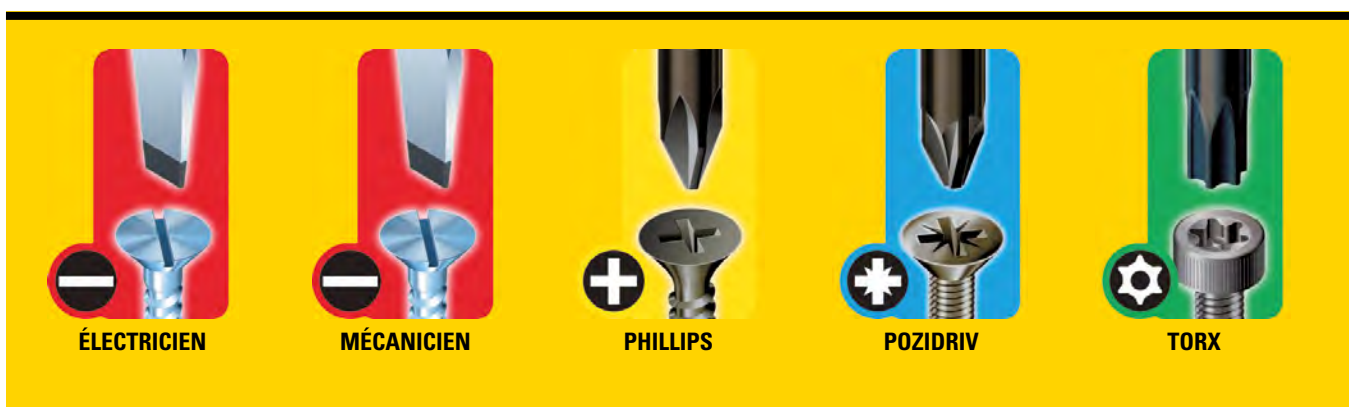

FATMAX® TOURNEVIS

FATMAX® TOURNEVIS MÉCANICIEN

STANLEY
FATMAX

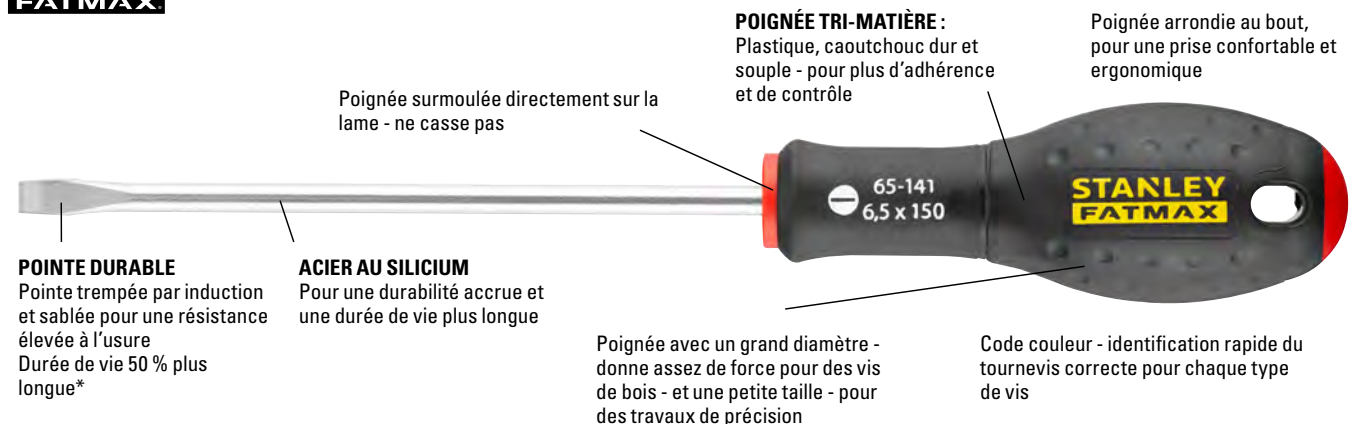

CODE	DESCRIPTION				EURO
1-65-477	FATMAX Tournevis Mécanicien 2,5 x 50 mm	-	6		4,79
0-65-478	FATMAX Tournevis Mécanicien 2,5 x 75 mm	X	6		5,25
1-65-478	FATMAX Tournevis Mécanicien 2,5 x 75 mm	-	6		4,94
0-65-479	FATMAX Tournevis Mécanicien 3 x 75 mm	X	6		5,41
1-65-479	FATMAX Tournevis Mécanicien 3 x 75 mm	-	6		5,10
1-65-480	FATMAX Tournevis Mécanicien 3 x 100 mm	-	6		5,25
0-65-016	FATMAX Tournevis Mécanicien 4 x 100 mm	X	6		5,82
0-65-481	FATMAX Tournevis Mécanicien 4 x 125 mm	X	6		5,97
1-65-481	FATMAX Tournevis Mécanicien 4 x 125 mm	-	6		5,72
0-65-098	FATMAX Tournevis Mécanicien 5,5 x 100 mm	X	6		6,59
1-65-098	FATMAX Tournevis Mécanicien 5,5 x 100 mm	-	6		6,28
0-65-482	FATMAX Tournevis Mécanicien 5,5 x 125 mm	X	6		7,06
1-65-482	FATMAX Tournevis Mécanicien 5,5 x 125 mm	-	6		6,75

CODE	DESCRIPTION				EURO
0-65-483	FATMAX Tournevis Mécanicien 5,5 x 150 mm	X	6		7,16
1-65-483	FATMAX Tournevis Mécanicien 5,5 x 150 mm	-	6		6,85
0-65-141	FATMAX Tournevis Mécanicien 6,5 x 150 mm	X	6		9,58
1-65-141	FATMAX Tournevis Mécanicien 6,5 x 150 mm	-	6		9,27
0-65-137	FATMAX Tournevis Mécanicien 8 x 150 mm	X	6		10,30
1-65-137	FATMAX Tournevis Mécanicien 8 x 150 mm	-	6		10,04
0-65-138	FATMAX Tournevis Mécanicien 8 x 175 mm	X	6		11,38
1-65-138	FATMAX Tournevis Mécanicien 8 x 175 mm	-	6		11,07
0-65-139	FATMAX Tournevis Mécanicien 10 x 200 mm	X	6		12,88
1-65-139	FATMAX Tournevis Mécanicien 10 x 200 mm	-	6		12,57
0-65-143	FATMAX Tournevis Mécanicien 12 x 250 mm	X	6		15,86
1-65-143	FATMAX Tournevis Mécanicien 12 x 250 mm	-	6		15,55

FATMAX® TOURNEVIS ÉLECTRICIEN

STANLEY
FATMAX



CODE	DESCRIPTION				EURO
0-65-006	FATMAX Tournevis Électricien 2,5 x 50 mm	X	6	2 5 3 5 6 0 6 5 0 0 6 3	4,22
1-65-006	FATMAX Tournevis Électricien 2,5 x 50 mm	-	6	2 5 3 5 6 1 6 5 0 0 6 2	3,86
0-64-978	FATMAX Tournevis Électricien 3 x 50 mm	X	6	2 5 3 5 6 0 6 4 9 7 8 4	4,33
1-64-978	FATMAX Tournevis Électricien 3 x 50 mm	-	6	2 5 3 5 6 1 6 4 9 7 8 3	4,07
0-65-008	FATMAX Tournevis Électricien 3 x 100 mm	X	6	2 5 3 5 6 0 6 5 0 0 8 7	4,48
1-65-008	FATMAX Tournevis Électricien 3 x 100 mm	-	6	2 5 3 5 6 1 6 5 0 0 8 6	4,22
0-64-979	FATMAX Tournevis Électricien 3 x 150 mm	X	6	2 5 3 5 6 0 6 4 9 7 9 1	4,79
1-64-979	FATMAX Tournevis Électricien 3 x 150 mm	-	6	2 5 3 5 6 1 6 4 9 7 9 0	4,43
0-64-983	FATMAX Tournevis Électricien 3,5 x 75 mm	X	6	2 5 3 5 6 0 6 4 9 8 3 6	4,48
1-64-983	FATMAX Tournevis Électricien 3,5 x 75 mm	-	6	2 5 3 5 6 1 6 4 9 8 3 7	4,22
0-64-984	FATMAX Tournevis Électricien 3,5 x 100 mm	X	6	2 5 3 5 6 0 6 4 9 8 4 5	4,53
1-64-984	FATMAX Tournevis Électricien 3,5 x 100 mm	-	6	2 5 3 5 6 1 6 4 9 8 4 4	4,33
0-65-017	FATMAX Tournevis Électricien 4 x 100 mm	X	6	2 5 3 5 6 0 6 5 0 1 7 9	4,79
1-65-017	FATMAX Tournevis Électricien 4 x 100 mm	-	6	2 5 3 5 6 1 6 5 0 1 7 8	4,48
0-65-093	FATMAX Tournevis Électricien 4 x 150 mm	X	6	2 5 3 5 6 0 6 5 0 9 3 3	5,10
1-65-093	FATMAX Tournevis Électricien 4 x 150 mm	-	6	2 5 3 5 6 1 6 5 0 9 3 2	4,79
1-65-476	FATMAX Tournevis Électricien 5,5 x 125 mm	-	6	2 5 3 5 6 1 6 5 4 7 6 3	5,72
0-65-094	FATMAX Tournevis Électricien 5,5 x 150 mm	X	6	2 5 3 5 6 0 6 5 0 9 4 0	6,13
1-65-094	FATMAX Tournevis Électricien 5,5 x 150 mm	-	6	2 5 3 5 6 1 6 5 0 9 4 9	5,82
0-65-096	FATMAX Tournevis Électricien 6,5 x 150 mm	X	6	2 5 3 5 6 0 6 5 0 9 6 4	8,55
1-65-096	FATMAX Tournevis Électricien 6,5 x 150 mm	-	6	2 5 3 5 6 1 6 5 0 9 6 3	8,24
1-65-097	FATMAX Tournevis Électricien 6,5 x 200 mm	-	6	2 5 3 5 6 1 6 5 0 9 7 0	8,96

FATMAX® TOURNEVIS ÉLECTRICIEN BOULE

STANLEY
FATMAX



CODE	DESCRIPTION				EURO
1-65-484	FATMAX Tournevis Électricien 4 × 30 mm	-	6		6,59
0-65-400	FATMAX Tournevis Électricien 5,5 × 30 mm	X	6		7,31
1-65-400	FATMAX Tournevis Électricien 5,5 × 30 mm	-	6		7,06
0-65-404	FATMAX Tournevis Électricien 6,5 × 30 mm	X	6		7,62
1-65-404	FATMAX Tournevis Électricien 6,5 × 30 mm	-	6		7,31

FATMAX® TOURNEVIS PHILLIPS

STANLEY
FATMAX



CODE	DESCRIPTION				EURO
0-65-204	FATMAX Tournevis Phillips PH00 × 50 mm	X	6		4,79
1-65-204	FATMAX Tournevis Phillips PH00 × 50 mm	-	6		4,48
0-65-206	FATMAX Tournevis Phillips PH0 × 75 mm	X	6		5,10
1-65-206	FATMAX Tournevis Phillips PH0 × 75 mm	-	6		4,79
0-65-207	FATMAX Tournevis Phillips PH1 × 100 mm	X	6		5,72
1-65-207	FATMAX Tournevis Phillips PH1 × 100 mm	-	6		5,41
1-65-208	FATMAX Tournevis Phillips PH1 × 250 mm	-	6		7,16
0-65-209	FATMAX Tournevis Phillips PH2 × 125 mm	X	6		6,28
1-65-209	FATMAX Tournevis Phillips PH2 × 125 mm	-	6		5,97
0-65-224	FATMAX Tournevis Phillips PH2 × 250 mm	X	6		8,86
1-65-224	FATMAX Tournevis Phillips PH2 × 250 mm	-	6		8,55
0-65-316	FATMAX Tournevis Phillips PH3 × 150 mm	X	6		10,76
1-65-316	FATMAX Tournevis Phillips PH3 × 150 mm	-	6		10,51
0-65-317	FATMAX Tournevis Phillips PH4 × 200 mm	X	6		13,75
1-65-317	FATMAX Tournevis Phillips PH4 × 200 mm	-	6		13,49

FATMAX® TOURNEVIS PHILLIPS BOULE

STANLEY
FATMAX



CODE	DESCRIPTION				EURO
0-65-406	FATMAX Tournevis Phillips PH1 x 30 mm	X	6		5,82
1-65-406	FATMAX Tournevis Phillips PH1 x 30 mm	-	6		5,56
0-65-407	FATMAX Tournevis Phillips PH2 x 30 mm	X	6		5,97
1-65-407	FATMAX Tournevis Phillips PH2 x 30 mm	-	6		5,72

FATMAX® TOURNEVIS POZIDRIV

STANLEY
FATMAX

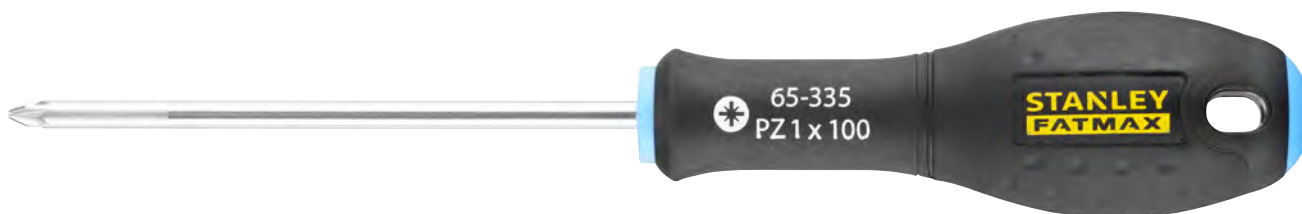

CODE	DESCRIPTION				EURO
0-65-319	FATMAX Tournevis Pozidriv PZ0 x 75 mm	X	6		5,25
1-65-319	FATMAX Tournevis Pozidriv PZ0 x 75 mm	-	6		4,94
0-65-335	FATMAX Tournevis Pozidriv PZ1 x 100 mm	X	6		5,82
1-65-335	FATMAX Tournevis Pozidriv PZ1 x 100 mm	-	6		5,56
0-65-336	FATMAX Tournevis Pozidriv PZ1 x 250 mm	X	6		7,62
1-65-336	FATMAX Tournevis Pozidriv PZ1 x 250 mm	-	6		7,31
0-65-337	FATMAX Tournevis Pozidriv PZ2 x 125 mm	X	6		6,44
1-65-337	FATMAX Tournevis Pozidriv PZ2 x 125 mm	-	6		6,13
0-62-571	FATMAX Tournevis Pozidriv PZ2 x 250 mm	X	6		8,96
1-62-571	FATMAX Tournevis Pozidriv PZ2 x 250 mm	-	6		8,65
0-65-338	FATMAX Tournevis Pozidriv PZ3 x 150 mm	X	6		10,92
1-65-338	FATMAX Tournevis Pozidriv PZ3 x 150 mm	-	6		10,61
0-65-339	FATMAX Tournevis Pozidriv PZ4 x 200 mm	X	6		13,91
1-65-339	FATMAX Tournevis Pozidriv PZ4 x 200 mm	-	6		13,60

FATMAX® TOURNEVIS POZIDRIV BOULE

STANLEY
FATMAX



CODE	DESCRIPTION				EURO
0-65-408	FATMAX Tournevis Pozidriv PZ1 × 30 mm	X	6		5,97
1-65-408	FATMAX Tournevis Pozidriv PZ1 × 30 mm	-	6		5,72
0-65-409	FATMAX Tournevis Pozidriv PZ2 × 30 mm	X	6		6,13
1-65-409	FATMAX Tournevis Pozidriv PZ2 × 30 mm	-	6		5,82

FATMAX® TOURNEVIS TORX

STANLEY
FATMAX

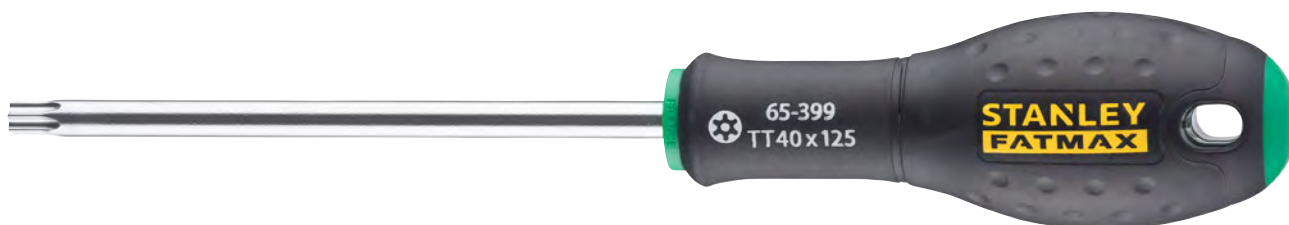

CODE	DESCRIPTION				EURO
0-65-340	FATMAX Tournevis Torx TT10 × 75 mm	X	6		5,56
1-65-340	FATMAX Tournevis Torx TT10 × 75 mm	-	6		5,25
0-65-395	FATMAX Tournevis Torx TT15 × 75 mm	X	6		5,56
1-65-395	FATMAX Tournevis Torx TT15 × 75 mm	-	6		5,25
0-65-396	FATMAX Tournevis Torx TT20 × 100 mm	X	6		5,82
1-65-396	FATMAX Tournevis Torx TT20 × 100 mm	-	6		5,56
0-65-397	FATMAX Tournevis Torx TT25 × 100 mm	X	6		6,59
1-65-397	FATMAX Tournevis Torx TT25 × 100 mm	-	6		6,28
0-65-398	FATMAX Tournevis Torx TT30 × 125 mm	X	6		9,27
1-65-398	FATMAX Tournevis Torx TT30 × 125 mm	-	6		8,96
0-65-399	FATMAX Tournevis Torx TT40 × 125 mm	X	6		10,04
1-65-399	FATMAX Tournevis Torx TT40 × 125 mm	-	6		9,73

FATMAX® TOURNEVIS TORX TAMPER RESISTANT/RESITORX

STANLEY
FATMAX



CODE	DESCRIPTION				EURO
FMHT65380-0	FATMAX Tournevis Torx Tamper Resistant TT10 x 75 mm	X	6	2 5 3 5 6 0 6 5 3 8 0 4	6,33
FMHT65381-0	FATMAX Tournevis Torx Tamper Resistant TT15 x 75 mm	X	6	2 5 3 5 6 0 6 5 3 8 1 1	6,33
FMHT65382-0	FATMAX Tournevis Torx Tamper Resistant TT20 x 100 mm	X	6	2 5 3 5 6 0 6 5 3 8 2 8	6,70
FMHT65383-0	FATMAX Tournevis Torx Tamper Resistant TT25 x 100 mm	X	6	2 5 3 5 6 0 6 5 3 8 3 5	7,57
FMHT65384-0	FATMAX Tournevis Torx Tamper Resistant TT27 x 100 mm	X	6	2 5 3 5 6 0 6 5 3 8 4 2	7,57
FMHT65385-0	FATMAX Tournevis Torx Tamper Resistant TT30 x 125 mm	X	6	2 5 3 5 6 0 6 5 3 8 5 9	10,66
FMHT65386-0	FATMAX Tournevis Torx Tamper Resistant TT40 x 125 mm	X	6	2 5 3 5 6 0 6 5 3 8 6 6	11,54

FATMAX® SET DE TOURNEVIS 5 PCS ÉLECTRICIEN/MÉCANICIEN/PHILLIPS

STANLEY
FATMAX



- Électricien 3,5 x 75 mm, 5,5 x 125 mm
- Mécanicien 8 x 100 mm
- Phillips PH1 x 100 mm, PH2 x 125 mm

CODE	DESCRIPTION				EURO
0-65-436	FATMAX Set De Tournevis 5 pcs Mec/Elec/Ph	X	6	2 5 3 5 6 0 6 5 4 3 6 8	29,10

FATMAX® SET DE TOURNEVIS 5 PCS ÉLECTRICIEN/PHILLIPS

STANLEY
FATMAX



- Électricien 3,5 x 75 mm, 4 x 100 mm, 5,5 x 125 mm
- Phillips PH1 x 100 mm, PH2 x 125 mm

CODE	DESCRIPTION				EURO
0-65-440	FATMAX Set De Tournevis 5 pcs Elec/Ph	X	6	2 5 3 5 6 0 6 5 4 4 0 5	24,10

FATMAX® SET DE TOURNEVIS 6 PCS TORX

STANLEY
FATMAX



- Torx TT10 × 75 mm, TT15 × 75 mm, TT20 × 100 mm, TT25 × 100 mm, TT30 × 125 mm, TT40 × 125 mm

CODE	DESCRIPTION				EURO
0-65-099	FATMAX Set De Tournevis 6 pcs Torx	X	6	3 253560 650995	38,88

FATMAX® JEU DE TOURNEVIS 6 PCS PHILLIPS

STANLEY
FATMAX



- Contenu : 3,5 × 75, 4 × 100, 5,5 × 125, PH0, PH1 & PH2

CODE	DESCRIPTION				EURO
FMHT0-62626	FATMAX Jeu de Tournevis 6 pcs PH	X	6	3 253560 626266	33,58

FATMAX® SET DE TOURNEVIS 6 PCS POZIDRIV

STANLEY
FATMAX



- Électricien 3,5 × 75 mm, 5,5 × 150 mm
- Mécanicien 5,5 × 100 mm, 8 × 150 mm
- Pozidriv PZ1 × 100, PZ2 × 125 mm

CODE	DESCRIPTION				EURO
0-65-428	FATMAX Set De Tournevis 6 pcs Mec/Elec/Poz	X	6	3 253560 654283	35,12

FATMAX® JEU DE TOURNEVIS 6 PCS PINCE MULTIPRISE

STANLEY
FATMAX



- Contenu : 3,5 × 75, 4 × 100, 5,5 × 125, PH1, PH2 & pince multiprise

CODE	DESCRIPTION				EURO
FMHT0-62639	FATMAX Jeu de Tournevis 6 pcs Pince Multiprise	X	6	3 253560 626396	52,74

FATMAX® SET DE TOURNEVIS 7 PCS PHILLIPS/POZIDRIV

STANLEY
FATMAX



- Électricien 3,5 × 75 mm, 5,5 × 125 mm
- Mécanicien 6,5 × 150 mm
- Phillips PH1 × 100 mm PH2 × 125 mm
- Pozidriv PZ1 × 100 mm PZ2 × 125 mm

CODE	DESCRIPTION				EURO
0-65-438	FATMAX Set De Tournevis 7 pcs Mec/Elec/Ph/Poz	X	6	3 253560 654382	38,88

FATMAX® JEU DE TOURNEVIS 7 PCS PHILLIPS

STANLEY
FATMAX



- Contenu : 2,5 × 50, 3,5 × 75, 4 × 100, 5,5 × 125, 6,5 × 150, PH1 & PH2

CODE	DESCRIPTION				EURO
FMHT0-62627	FATMAX Jeu de Tournevis 7 pcs PH	X	6	3 253560 626273	36,41

FATMAX® SET DE TOURNEVIS 7 PCS POZIDRIV

STANLEY
FATMAX



- Électricien 3,5 × 75 mm, 3 × 100 mm
- Mécanicien 5,5 × 100 mm, 8 × 150 mm
- Pozidriv PZ0 × 75 mm, PZ1 × 100 mm, PH2 × 125 mm

CODE	DESCRIPTION				EURO
0-65-425	FATMAX Set De Tournevis 7 pcs Mec/Elec/Poz	X	6	3 253560 654252	36,62

FATMAX® SET DE TOURNEVIS 8 PCS PHILLIPS

STANLEY
FATMAX



- Électricien 3,5 × 75 mm, 5,5 × 125 mm
- Mécanicien 4 × 100 mm, 6,5 × 150 mm, 8 × 150 mm
- Phillips PH0 × 75 mm, PH1 × 100 mm, PH2 × 125 mm

CODE	DESCRIPTION				EURO
0-65-437	FATMAX Set De Tournevis 8 pcs Mec/Elec/Ph	X	6	3 253560 654375	46,35

FATMAX® SET DE TOURNEVIS 9 PCS POZIDRIV

STANLEY
FATMAX



- Électricien 3 × 50 mm, 4 × 100 mm, 6,5 × 30 mm
- Mécanicien 5,5 × 100 mm, 6,5 × 150 mm, 8 × 150 mm
- Pozidriv PZ0 × 75 mm, PZ1 × 100 mm, PZ2 × 100 mm

CODE	DESCRIPTION				EURO
FMHT65424-0	FATMAX Set De Tournevis 9 pcs Mec/Elec/Poz	X	10	3 2 5 3 5 6 1 6 5 4 2 4 4	52,32

FATMAX® SET DE TOURNEVIS 10 PCS PHILLIPS

STANLEY
FATMAX



- Électricien 3 × 50 mm, 4 × 100 mm
- Mécanicien 5,5 × 100 mm, 6,5 × 150 mm, 8 × 150 mm
- Phillips PH00 × 50 mm, PH0 × 75 mm, PH1 × 100 mm, PH2 × 125 mm
- Testeur Tension

CODE	DESCRIPTION				EURO
FMHT65439-0	FATMAX Set De Tournevis 10 pcs Mec/Elec/Ph/Testeur Tension	X	10	3 2 5 3 5 6 1 6 5 4 3 9 8	53,05

FATMAX® SET DE TOURNEVIS 12 PCS PHILLIPS/POZIDRIV

STANLEY
FATMAX



- Électricien 2,5 × 50 mm, 4 × 100 mm, 5,5 × 150 mm, 6,5 × 30 mm
- Mécanicien 5,5 × 100 mm, 8 × 150 mm
- Phillips PH0 × 75 mm, PH1 × 100 mm, PH2 × 125 mm
- Pozidriv PZ0 × 75 mm, PH1 × 100 mm, PZ2 × 125 mm

CODE	DESCRIPTION				EURO
FMHT65426-0	FATMAX Set De Tournevis 12 pcs Mec/Elec/Ph/Poz	X	10	3 2 5 3 5 6 1 6 5 4 2 6 8	64,43

FATMAX® TOURNEVIS AVEC RENFORT 6 PANS

FATMAX® TOURNEVIS AVEC RENFORT MÉCANICIEN

STANLEY
FATMAX



- Lame avec renfort 6 pans pour dévissage à l'aide d'un clé
- Code couleur pour faciliter la sélection et gros manche bimat pour un grand confort d'utilisation
- Lame en acier au acier au silicium qui permet un couple élevé et réduit les risques de casse
- Le sablage de la pointe de la lame assure une meilleure accroche dans la tête de la vis et prolonge la durée de vie

CODE	DESCRIPTION				EURO
FMHT0-62619	FATMAX Tournevis avec Renfort Méc. 6,5 × 150 mm	X	6		11,23
FMHT0-62620	FATMAX Tournevis avec Renfort Méc. 8 × 175 mm	X	6		14,01
FMHT0-62621	FATMAX Tournevis avec Renfort Méc. 10 × 200 mm	X	6		16,27

FATMAX® TOURNEVIS AVEC RENFORT PHILLIPS

STANLEY
FATMAX



- Lame avec renfort 6 pans pour dévissage à l'aide d'un clé
- Code couleur pour faciliter la sélection et gros manche bimat pour un grand confort d'utilisation
- Lame en acier au acier au silicium qui permet un couple élevé et réduit les risques de casse
- Le sablage de la pointe de la lame assure une meilleure accroche dans la tête de la vis et prolonge la durée de vie

CODE	DESCRIPTION				EURO
FMHT0-62622	FATMAX Tournevis avec Renfort PH2 × 125 mm	X	6		8,96
FMHT0-62623	FATMAX Tournevis avec Renfort PH3 × 150 mm	X	6		12,31

FATMAX® TOURNEVIS AVEC RENFORT POZIDRIV

STANLEY
FATMAX



- Lame avec renfort 6 pans pour dévissage à l'aide d'un clé
- Code couleur pour faciliter la sélection et gros manche bimat pour un grand confort d'utilisation
- Lame en acier au acier au silicium qui permet un couple élevé et réduit les risques de casse
- Le sablage de la pointe de la lame assure une meilleure accroche dans la tête de la vis et prolonge la durée de vie

CODE	DESCRIPTION				EURO
FMHT0-62624	FATMAX Tournevis avec Renfort PZ2 × 125 mm	X	6		8,96
FMHT0-62625	FATMAX Tournevis avec Renfort PZ3 × 150 mm	X	6		12,31

INFO PRATIQUE

FATMAX® TOURNEVIS VDE

Lame en acier de haute qualité

Embout noir oxydé pour plus de protection anti-corrosion

Couche de protection en polyamide

Testé jusqu'à 1000V

Poignée ergonomique

Identification d'embout

Aussi disponible avec embout BORNEO



STANLEY
FATMAX

Embout BORNEO

Pointes de haute précision
pour une meilleure accroche
et moins de dégâts sur le vis.



0-65-415

FATMAX® TOURNEVIS VDE

FATMAX® TOURNEVIS ÉLECTRICIEN VDE

STANLEY
FATMAX

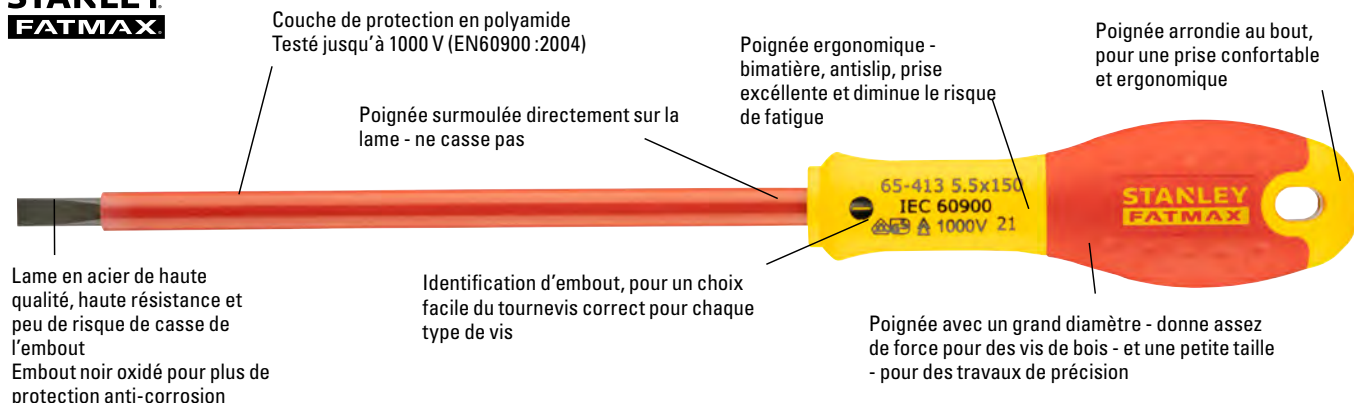

CODE	DESCRIPTION				EURO
0-65-410	FATMAX Tournevis Électricien VDE 2,5 × 50 mm	X	6		5,97
1-65-410	FATMAX Tournevis Électricien VDE 2,5 × 50 mm	-	6		5,72
0-65-411	FATMAX Tournevis Électricien VDE 3,5 × 75 mm	X	6		6,28
1-65-411	FATMAX Tournevis Électricien VDE 3,5 × 75 mm	-	6		5,97
0-65-412	FATMAX Tournevis Électricien VDE 4 × 100 mm	X	6		6,59
1-65-412	FATMAX Tournevis Électricien VDE 4 × 100 mm	-	6		6,28
0-65-413	FATMAX Tournevis Électricien VDE 5,5 × 150 mm	X	6		7,06
1-65-413	FATMAX Tournevis Électricien VDE 5,5 × 150 mm	-	6		6,75

FATMAX® TOURNEVIS PHILLIPS VDE

STANLEY
FATMAX



CODE	DESCRIPTION				EURO
0-65-414	FATMAX Tournevis Phillips VDE PH0 × 75 mm	X	6		6,44
1-65-414	FATMAX Tournevis Phillips VDE PH0 × 75 mm	-	6		6,13
0-65-415	FATMAX Tournevis Phillips VDE PH1 × 100 mm	X	6		6,75
1-65-415	FATMAX Tournevis Phillips VDE PH1 × 100 mm	-	6		6,44
0-65-416	FATMAX Tournevis Phillips VDE PH2 × 125 mm	X	6		7,16
1-65-416	FATMAX Tournevis Phillips VDE PH2 × 125 mm	-	6		6,85

FATMAX® TOURNEVIS POZIDRIV VDE

STANLEY
FATMAX



CODE	DESCRIPTION				EURO
0-65-417	FATMAX Tournevis Pozidriv VDE PZ0 x 75 mm	X	6	2 5 3 5 6 0 6 5 4 1 7 7	6,75
1-65-417	FATMAX Tournevis Pozidriv VDE PZ0 x 75 mm	-	6	2 5 3 5 6 1 6 5 4 1 7 6	6,44
0-65-418	FATMAX Tournevis Pozidriv VDE PZ1 x 100 mm	X	6	2 5 3 5 6 0 6 5 4 1 8 4	7,06
1-65-418	FATMAX Tournevis Pozidriv VDE PZ1 x 100 mm	-	6	2 5 3 5 6 1 6 5 4 1 8 3	6,75
0-65-419	FATMAX Tournevis Pozidriv VDE PZ2 x 125 mm	X	6	2 5 3 5 6 0 6 5 4 1 9 1	7,47
1-65-419	FATMAX Tournevis Pozidriv VDE PZ2 x 125 mm	-	6	2 5 3 5 6 1 6 5 4 1 9 0	7,16

FATMAX® TOURNEVIS BORNEO® POZIDRIV VDE

STANLEY
FATMAX



- Tournevis VDE BORNEO® pour profils de vis combinés (Pozidriv et parallèle)
- Moins de risque de dérapage, moins d'usure de la vis et du tournevis, et plus de contrôle
- Le couple transmis est supérieur à celui d'un tournevis traditionnel
- Avec tige rétrécie
- Particulièrement adapté pour les contacts, relais, interrupteurs, boîtiers, blocs de connexion, etc.

CODE	DESCRIPTION				EURO
FMHT0-62649	FATMAX Jeu de Tournevis VDE Borneo® Pozi PZ1 & PZ2 x 125 mm	X	6	2 5 3 5 6 0 6 2 6 4 9 5	19,00

FATMAX® SET DE TOURNEVIS VDE 6 PCS - PHILLIPS

STANLEY
FATMAX



- Contenu : Electricien 2,5 x 50 mm, 3,5 x 75 mm, 5,5 x 150 mm - Phillips 1 x 100 mm, 2 x 125 mm - Testeur 3 x 64 mm

CODE	DESCRIPTION				EURO
0-65-441	FATMAX Set De Tournevis VDE 6 pcs - Elec/Ph/Testeur Tension	X	6	2 5 3 5 6 0 6 5 4 4 1 2	32,91

FATMAX® SET DE TOURNEVIS 6 PCS - POZIDRIV

STANLEY
FATMAX

· Contenu : Electricien 2,5 × 50 mm, 3,5 × 75 mm, 5,5 × 150 mm - Pozidriv
1 × 100 mm, 2 × 125 mm - Testeur 3 × 64 mm



CODE	DESCRIPTION				EURO
0-65-443	FATMAX Set De Tournevis VDE 6 pcs - Elec/Poz/Testeur Tension	X	6	3 253560 654436	33,48

FATMAX® PRO TOURNEVIS VDE - SET DE 5 PCS - FIN

STANLEY
FATMAX

- Pointes de haute précision pour une meilleure accroche et moins de dégâts sur les vis
- Lames isolées pour plus de sécurité. Tous les tournevis VDE STANLEY® sont testés à
- Manche bimat pour un grand confort d'utilisation
- Embout fin



CODE	DESCRIPTION				EURO
XTHT0-62692	FATMAX Pro Jeu de Tournevis VDE 5 pcs - PH Fin	X	6	3 253560 626921	59,53



STHT16146-0



← 1 pag



1 pag →



TOURNEVIS CUSHIONGRIP

CUSHIONGRIP TOURNEVIS MÉCANICIEN

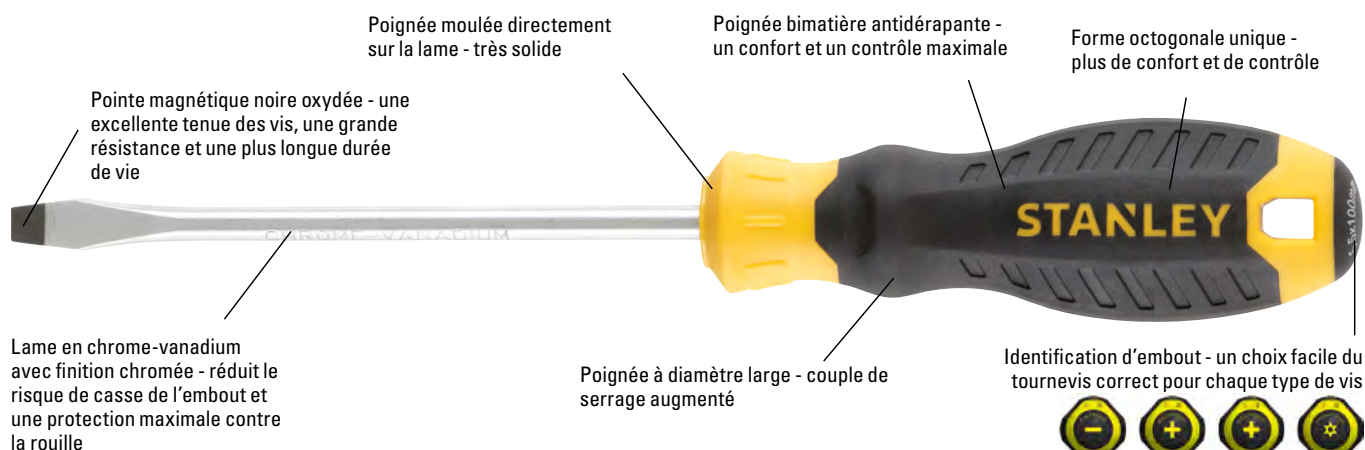

CODE	DESCRIPTION				EURO
STHT16146-0	Cushiongrip Tournevis Mécanicien 5,5 x 100 mm	X	12		2,99
STHT16148-0	Cushiongrip Tournevis Mécanicien 6,5 x 150 mm	X	12		3,86
STHT16149-0	Cushiongrip Tournevis Mécanicien 8 x 150 mm	X	12		4,79
STHT16150-0	Cushiongrip Tournevis Mécanicien 10 x 200 mm	X	12		5,56

CUSHIONGRIP TOURNEVIS MÉCANICIEN BOULE



CODE	DESCRIPTION				EURO
STHT16147-0	Cushiongrip Tournevis Mécanicien 6,5 x 45 mm	X	12		2,83

CUSHIONGRIP TOURNEVIS ÉLECTRICIEN



CODE	DESCRIPTION				EURO
STHT16151-0	Cushiongrip Tournevis Électricien 2,5 x 60 mm	X	12		1,96
STHT16152-0	Cushiongrip Tournevis Électricien 3,5 x 75 mm	X	12		2,11
STHT16195-0	Cushiongrip Tournevis Électricien 4 x 100 mm	X	12		2,21

CUSHIONGRIP TOURNEVIS PHILLIPS



CODE	DESCRIPTION				EURO
STHT16153-0	Cushiongrip Tournevis Phillips PH0 x 60 mm	X	12		2,27
STHT16155-0	Cushiongrip Tournevis Phillips PH1 x 75 mm	X	12		2,83
STHT16158-0	Cushiongrip Tournevis Phillips PH2 x 100 mm	X	12		3,40
STHT16159-0	Cushiongrip Tournevis Phillips PH3 x 150 mm	X	12		4,79

CUSHIONGRIP TOURNEVIS PHILLIPS BOULE



CODE	DESCRIPTION				EURO
STHT16154-0	Cushiongrip Tournevis Phillips PH1 x 45 mm	X	12		2,68
STHT16157-0	Cushiongrip Tournevis Phillips PH2 x 45 mm	X	12		2,83

CUSHIONGRIP TOURNEVIS POZIDRIV



CODE	DESCRIPTION				EURO
STHT16161-0	Cushiongrip Tournevis Pozidriv PZ0 x 60 mm	X	12		2,37
STHT16162-0	Cushiongrip Tournevis Pozidriv PZ1 x 75 mm	X	12		2,88
STHT16196-0	Cushiongrip Tournevis Pozidriv PZ2 x 45 mm	X	12		2,68
STHT16163-0	Cushiongrip Tournevis Pozidriv PZ2 x 100 mm	X	12		3,45
STHT16164-0	Cushiongrip Tournevis Pozidriv PZ3 x 150 mm	X	12		4,94

CUSHIONGRIP TOURNEVIS TORX



CODE	DESCRIPTION				EURO
STHT16177-0	Cushiongrip Torx TT10 × 75 mm	X	12		3,45
STHT16178-0	Cushiongrip Torx TT15 × 75 mm	X	12		3,24
STHT16179-0	Cushiongrip Torx TT20 × 100 mm	X	12		3,45
STHT16180-0	Cushiongrip Torx TT25 × 100 mm	X	12		4,02
STHT16181-0	Cushiongrip Torx TT27 × 100 mm	X	12		4,07
STHT16182-0	Cushiongrip Torx TT30 × 100 mm	X	12		4,12

CUSHIONGRIP JEU DE TOURNEVIS 8 PCS: PH, ELECTRICIEN, MÉCANICIEN



- Phillips : PH0 × 60 mm, PH1 × 75 mm, PH2 × 45 mm, PH2 × 100 mm
- Electricien : 3,5 × 60 mm, 4 × 100 mm
- Mécanicien : 5,5 × 100 mm, 6,5 × 45 mm

CODE	DESCRIPTION				EURO
STHT16167-0	Cushiongrip Jeu de Tournevis 8 pcs: PH, Electricien, Mécanicien	X	4		18,39

CUSHIONGRIP JEU DE TOURNEVIS 6 PCS: PZ, ELECTRICIEN, MÉCANICIEN



- Pozidriv : PZ1 × 75 mm, PZ2 × 100 mm
- Electricien : 3,5 × 60 mm, 4,0 × 100 mm
- Mécanicien : 5,5 × 100 mm, 6,5 × 150 mm

CODE	DESCRIPTION				EURO
STHT16172-0	Cushiongrip Jeu de Tournevis 6 pcs: PZ, Electricien, Mécanicien	X	4		15,40

CUSHIONGRIP JEU DE TOURNEVIS 6 PCS: PH, ELECTRICIEN, MÉCANICIEN, TESTEUR TENSION



- Phillips : PH1 × 75 mm, PH2 × 45 mm, PH2 × 100 mm
- Electricien : 4,0 × 100 mm
- Mécanicien : 5,5 × 100 mm, 6,5 × 45 mm

CODE	DESCRIPTION				EURO
STHT16166-0	Cushiongrip Jeu de Tournevis 6 pcs: PH, Electricien, Mécanicien, Testeur Tension	X	4	3 2 5 3 5 6 0 1 6 1 6 6 8	17,87

CUSHIONGRIP JEU DE TOURNEVIS 6 PCS: PH, ELECTRICIEN, MÉCANICIEN



- Phillips : PH1 × 75 mm, PH2 × 100 mm
- Electricien : 3,5 × 60 mm, 4,0 × 100 mm
- Mécanicien : 5,5 × 100 mm, 6,5 × 150 mm

CODE	DESCRIPTION				EURO
STHT16165-0	Cushiongrip Jeu de Tournevis 6 pcs: PH, Electricien, Mécanicien	X	4	3 2 5 3 5 6 0 1 6 1 6 5 1	15,40

CUSHIONGRIP JEU DE TOURNEVIS 4 PCS: PH, MÉCANICIEN



- Phillips : PH1 × 75 mm, PH2 × 100 mm
- Mécanicien : 5,5 × 100 mm, 6,5 × 150 mm

CODE	DESCRIPTION				EURO
STHT16169-0	Cushiongrip Jeu de Tournevis 4 pcs: PH, Mécanicien	X	4	3 2 5 3 5 6 0 1 6 5 0 1 3 1	10,76

CUSHIONGRIP JEU DE TOURNEVIS 3 PCS: PH, PZ, MÉCANICIEN



- Phillips : PH2 × 100 mm
- Pozidriv : PZ2 × 100 mm
- Mécanicien : 6,5 × 150 mm

CODE	DESCRIPTION				EURO
STHT16168-0	Cushiongrip Jeu de Tournevis 3 pcs: PH, PZ, Mécanicien	X	4	3 253560 161682	9,27

CUSHIONGRIP JEU DE TOURNEVIS 10 PCS MÉCANICIEN/PHILLIPS



- Mécanicien : 6,5 × 45 mm, 8 × 150 mm, 3 × 75 mm, 6,5 × 150 mm, 5 × 100 mm
- Phillips : n°2 × 45 mm, n°1 × 100 mm, n°2 × 100 mm, n°0 × 60 mm, n°3 × 150 mm

CODE	DESCRIPTION				EURO
2-65-005	Cushiongrip Jeu de Tournevis 10 pcs Mec/Ph	X	6	3 253562 650054	24,87

CUSHIONGRIP JEU DE TOURNEVIS 10 PCS MÉCANICIEN/POZIDRIV



- Mécanicien 3 × 75 mm, 5 × 100 mm, 6,5 × 45 mm, 6,5 × 100 mm, 8 × 150 mm
- Pozidriv PZ0 × 60 mm, PZ1 × 75 mm, PZ2 × 45 mm, PZ2 × 100 mm, PZ3 × 150 mm

CODE	DESCRIPTION				EURO
2-65-014	Cushiongrip Jeu de Tournevis 10 pcs Mec/Pz	X	6	3 253562 650146	26,06

SET DE TOURNEVIS ESSENTIAL

JEU DE TOURNEVIS ESSENTIAL 6 PCS



- Tournevis pour emploi quotidien
- Prise ergonomique pour plus de confort
- Lame en acier chrome-vanadium, haute résistance et peu de risque de casse
- Embout durci pour une plus longue durée de vie
- Contenu (STHT0-60208) : PH0 × 50 mm, PH1 × 75 mm, PH2 × 100 mm, Mécanicien 5,5 × 100 mm, 6,5 × 150 mm, Electricien 3 × 75 mm
- Contenu (STHT0-60209) : PH1 × 75 mm, PH2 × 100 mm, Mécanicien 5,5 × 100 mm, 8 × 175 mm, Electricien 4 × 100 mm, 6,5 × 150 mm

CODE	DESCRIPTION				EURO
STHT0-60208	Jeu de Tournevis Essential 6 pcs	-	24	3 253560 602086	14,21
STHT0-60209	Jeu de Tournevis Essential 6 pcs	-	24	3 253560 602093	14,21

JEU DE TOURNEVIS ESSENTIAL 8 PCS



- Tournevis pour emploi quotidien
- Prise ergonomique pour plus de confort
- Lame en acier chrome-vanadium, haute résistance et peu de risque de casse
- Embout durci pour une plus longue durée de vie
- Contenu : PH0 × 50 mm, PH1 × 75 mm, PH2 × 100 mm, Mécanicien 3 × 75 mm, 5,5 × 100 mm, 8 × 175 mm, Electricien 4 × 100 mm, 6,5 × 150 mm

CODE	DESCRIPTION				EURO
STHT0-60210	Jeu de Tournevis Essential 8 pcs	-	24	3 253560 602109	19,83

JEU DE TOURNEVIS ESSENTIAL 10 PCS



- Tournevis pour emploi quotidien
- Prise ergonomique pour plus de confort
- Lame en acier chrome-vanadium, haute résistance et peu de risque de casse
- Embout durci pour une plus longue durée de vie
- Contenu : PH0 × 50 mm, PH1 × 75 mm, PH2 × 100 mm, Mécanicien 5,5 × 100 mm, 8 × 175 mm, Electricien 3 × 75 mm, 4 × 100 mm, 6,5 × 150 mm, PZ1 × 100 mm, PZ2 × 100 mm

CODE	DESCRIPTION				EURO
STHT0-60211	Jeu de Tournevis Essential 10 pcs	-	16	3 253560 602116	25,44

JEU DE TOURNEVIS ESSENTIAL 12 PCS



- Tournevis pour emploi quotidien
- Prise ergonomique pour plus de confort
- Lame en acier chrome-vanadium, haute résistance et peu de risque de casse
- Embout durci pour une plus longue durée de vie
- Contenu : PH1 × 75 mm, PH2 × 100 mm, Mécanicien 5,5 × 100 mm, 6,5 × 150 mm, 8 × 175 mm, Electricien 4 × 100 mm, 5,5 × 100 mm, PZ1 × 100 mm, PZ2 × 100 mm, T15 × 100 mm, T20 × 100 mm, T25 × 100 mm

CODE	DESCRIPTION				EURO
STHT0-60212	Jeu de Tournevis Essential 12 pcs	-	12		30,85

JEU DE TOURNEVIS ESSENTIAL 20 PCS



- Tournevis pour emploi quotidien
- Prise ergonomique pour plus de confort
- Lame en acier chrome-vanadium, haute résistance et peu de risque de casse
- Embout durci pour une plus longue durée de vie
- Contenu : PH0 × 50 mm, PH1 × 75 mm, PH2 × 100 mm (×2), Mécanicien 5,5 × 100 mm (×2), 6,5 × 150 mm (×2), 8 × 175 mm, Electricien 2,5 × 50 mm, 3 × 75 mm (×2), 4 × 100 mm (×2), PZ1 × 100 mm, PZ2 × 100 mm (×2), T10 × 100 mm, T15 × 100 mm, T20 × 100 mm

CODE	DESCRIPTION				EURO
STHT0-60213	Jeu de Tournevis Essential 20 pcs	-	8		47,79



TOURNEVIS SPÉCIFIQUES

FATMAX® POINÇON

STANLEY
FATMAX



- Peut être utilisé pour perforer le bois avant de visser
- Poignée ergonomique
- Poinçon 0 x 75 mm

CODE	DESCRIPTION				EURO
0-65-491	FATMAX Poinçon 0 x 75 mm	X	6	3 2 5 3 5 6 0 6 5 4 9 1 7	11,74

TOURNEVIS TESTEUR BASSE TENSION 220V-250V

- Non-conducteur jusqu'à 250V
- Conforme aux normes VDE, GS et CE
- Agrafe de ceinture (uniquement sur STHT0-66121)
- Lumière vacillante visible pour indiquer la détection du courant électrique



CODE	DESCRIPTION				EURO
STHT0-66121	Tournevis Testeur Basse Tension 220V-250V - embout 3,5 mm	X	6	3 2 5 3 5 6 0 6 6 1 2 1 2	4,07
STHT0-62685	Tournevis Testeur Longue Portée 105 mm	X	6	3 2 5 3 5 6 0 6 2 6 8 5 3	5,05

TOURNEVIS DE PRÉCISION

TOURNEVIS DE PRÉCISION À EMBOUTS 8 PCS



- Jeux multilames inclut un rangement pratique des lames dans le manche
- Collier de haute précision pour une bonne fixation de la lame
- Conforme aux normes DIN et ISO pertinentes.
- Manche bimatière qui offre plus de contrôle
- Livré avec étui de rangement réutilisable et pratique
- Contenu : Electricien 1, 1,2, 1,5, 1,8, 2, 2,5 & PH000, PH00

CODE	DESCRIPTION				EURO
STHT0-62629	Tournevis de Précision à Embouts 8 pcs	X	6	3 253560 626297	28,02

TOURNEVIS DE PRÉCISION À EMBOUTS 16 PCS



- Jeux multilames inclut un rangement pratique des lames dans le manche
- Collier de haute précision pour une bonne fixation de la lame
- Conforme aux normes DIN et ISO pertinentes.
- Manche bimatière qui offre plus de contrôle
- Livré avec étui de rangement réutilisable et pratique
- Contenu : Electricien 1, 1,2, 1,5, 1,8, 2, 2,5 & PH000, PH00 & T5, T6, T7, T8 & Hex 0,9, 1,3, 1,5, 2

CODE	DESCRIPTION				EURO
STHT0-62633	Tournevis de Précision à Embouts 16 pcs	X	6	3 253560 626334	44,81

TOURNEVIS DE PRÉCISION À EMBOUTS HEX 32 PCS



- Jeux multilames inclut un rangement pratique des lames dans le manche
- Collier de haute précision pour une bonne fixation de la lame
- Conforme aux normes DIN et ISO pertinentes.
- Manche bimatière qui offre plus de contrôle
- Livré avec étui de rangement réutilisable et pratique
- Contenu : Electricien 1, 1,2, 1,5, 1,8, 2, 2,5, 3 & PH000, PH00, PH0 & PZ0, PZ1 & T5, T6, T7, T8, T9 & Hex 0,9, 1,3, 1,5, 2, 2,5, 3, 4 & TT10, TT15, TT20 & Triwing 2, 3, 4 & Square 2, 3

CODE	DESCRIPTION				EURO
STHT0-62634	Tournevis de Précision Hex 32 pcs	X	6	3 253560 626341	84,00

JEU DE TOURNEVIS DE PRÉCISION TORX 4 PCS



- Jeux multilames inclut un rangement pratique des lames dans le manche
- Collier de haute précision pour une bonne fixation de la lame
- Conforme aux normes DIN et ISO pertinentes.
- Manche bimatière qui offre plus de contrôle
- Livré avec étui de rangement réutilisable et pratique
- Contenu : T6, T7, T8, T9

CODE	DESCRIPTION				EURO
STHT0-62630	Tournevis de Précision Torx 4 pcs	X	6	3 253560 626303	28,02

JEU DE TOURNEVIS DE PRÉCISION 6 PCS 1-1,8



- Tournevis de Précision à Embouts Torx 4 pcs
- Jeux multilames inclut un rangement pratique des lames dans le manche
- Collier de haute précision pour une bonne fixation de la lame
- Conforme aux normes DIN et ISO pertinentes.
- Manche bimatière qui offre plus de contrôle
- Livré avec étui de rangement réutilisable et pratique
- Contenu : Electricien 1, 1,2, 1,5, 1,8 & PH000, PH00

CODE	DESCRIPTION				EURO
STHT0-62631	Tournevis de Précision 6 pcs 1-1,8	X	6	3 253560 626310	39,19

JEU DE TOURNEVIS DE PRÉCISION 2-3



- Jeux multilames inclut un rangement pratique des lames dans le manche
- Collier de haute précision pour une bonne fixation de la lame
- Conforme aux normes DIN et ISO pertinentes.
- Manche bimatière qui offre plus de contrôle
- Livré avec étui de rangement réutilisable et pratique
- Contenu : Electricien 2, 2,5, 3 & PH000, PH00, PH0

CODE	DESCRIPTION				EURO
STHT0-62632	Tournevis de Précision 6 pcs 2-3	X	6	3 253560 626327	39,19

FATMAX® SET DE TOURNEVIS DE PRÉCISION 6 PCS

STANLEY
FATMAX



- Poignée ergonomique
- Electricien 3 × 100, 3 × 50, 2,5 × 50 - Phillips PH00 × 50, PH0 × 75 - Pozidriv PZ0 × 75

CODE	DESCRIPTION				EURO
0-65-492	FATMAX Set de Tournevis de Précision 6 pcs	X	6	3 253560 654924	43,98

JEU DE TOURNEVIS HORLOGER 6 PCS



- Jeu de 6 tournevis avec poignée hexagonale et tête pivotante
- Manche nickelé et guiloché
- Lame trempée et bleuie
- Electricien 1,4, 2, 2,4, 3 mm
- Pozidriv n° PZ0, PZ1

CODE	DESCRIPTION				EURO
1-66-039	Jeu De Tournevis Horloger 6 pcs	X	6	3 253561 660399	11,33

CUSHIONGRIP SET DE TOURNEVIS INSTRUMENT 6 PCS



- Poignée synthétique antidérapante - pour un confort et un contrôle maximale
- Design tri-lobé ergonomique
- Poignée à diamètre large - couple de serrage augmenté
- Bout arrondi - vitesse de serrage augmentée
- Lame en acier - diminue le risque de casse
- Embout magnétique
- Identification d'embout - pour un choix facile du tournevis correct pour chaque type de vis
- Electricien 3 mm, 2,4 mm, 2 mm, 1,4 mm
- Phillips PH0, PH1

CODE	DESCRIPTION				EURO
0-66-052	6 pcs CushionGrip Set De Tournevis Instrument Elec/Ph	X	6	0 076174 660524	5,25

TOURNEVIS À EMBOUTS

FATMAX® TOURNEVIS À CLIQUET SPEEDDRIVE

STANLEY
FATMAX

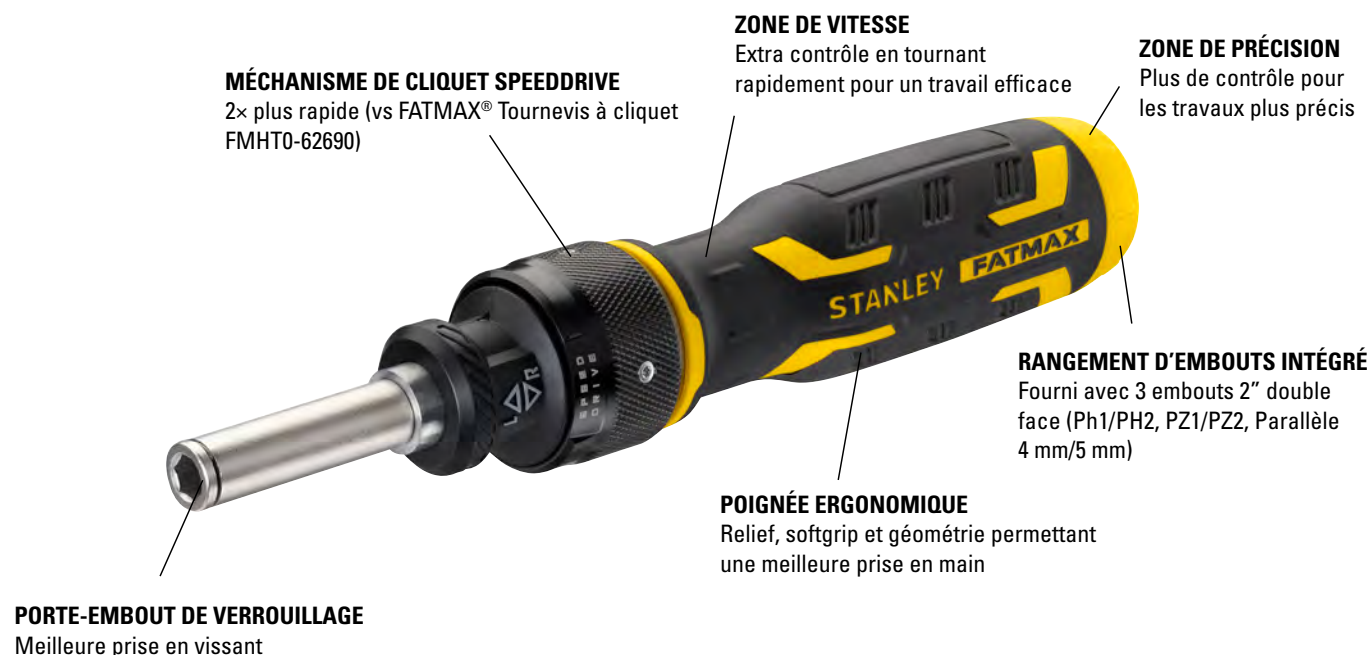

CODE	DESCRIPTION				EURO
FMHT62692-0	FATMAX Tournevis à Cliquet Speeddrive	X	4		30,54

FATMAX® TOURNEVIS À CLIQUET STUBBY

STANLEY
FATMAX



- Cliquet à 45 dents fines qui fournit un couple très élevé (force humaine x3 pour le serrage)
- Gros manche bimat avec rangement d'embouts pour plus de confort et de commodité
- Cliquet à 3 positions : rotation à droite, à gauche et blocage
- Contenu : 5, 6,5, PH1, PH2, PZ1 & PZ2

CODE	DESCRIPTION				EURO
FMHT0-62688	FATMAX Tournevis à Embouts Stubby	X	6		20,34

FATMAX® TOURNEVIS À CLIQUET DEL

STANLEY
FATMAX



- Cliquet à 45 dents fines qui fournit un couple très élevé (force humaine x3 pour le serrage)
- Gros manche bimat avec rangement d'embouts pour plus de confort et de commodité
- Cliquet à 3 positions : rotation à droite, à gauche et blocage
- Contenu : 5, 6,5, 8, PH1, PH2, PH3, PZ1, PZ2, PZ3, T10, T15 & T20

CODE	DESCRIPTION				EURO
FMHT0-62689	FATMAX Tournevis à Cliquet DEL	X	6	3 2 5 3 5 6 0 6 2 6 8 9 1	27,09

FATMAX® TOURNEVIS À CLIQUET PISTOLET

STANLEY
FATMAX



- Cliquet à 45 dents fines qui fournit un couple très élevé (force humaine x3 pour le serrage)
- Gros manche bimat avec rangement d'embouts pour plus de confort et de commodité
- Cliquet à 3 positions : rotation à droite, à gauche et blocage
- Contenu : 5, 6,5, 8, PH1, PH2, PH3, PZ1, PZ2, PZ3, T10, T15 & T20

CODE	DESCRIPTION				EURO
FMHT0-62691	FATMAX Tournevis à Cliquet Pistolet	X	6	3 2 5 3 5 6 0 6 2 6 9 1 4	25,75

FATMAX® TOURNEVIS À CLIQUET 12 EMBOUTS

STANLEY
FATMAX



- Cliquet à 45 dents fines qui fournit un couple très élevé (force humaine x3 pour le serrage)
- Gros manche bimat avec rangement d'embouts pour plus de confort et de commodité
- Cliquet à 3 positions : rotation à droite, à gauche et blocage
- Contenu : 5, 6,5, 8, PH1, PH2, PH3, PZ1, PZ2, PZ3, T10, T15 & T20

CODE	DESCRIPTION				EURO
FMHT0-62690	FATMAX Tournevis à Cliquet 12 embouts	X	6	3 2 5 3 5 6 0 6 2 6 9 0 7	23,07

FATMAX® PORTE-EMBOUTS

STANLEY
FATMAX



- Poignée surmoulée directement sur la lame - ne casse pas
- Lame en acier de haute qualité, haute résistance et peu de risque de casse de l'embout
- Poignée ergonomique - bimatière, antislip, prise excellente et diminue le risque de fatigue
- Poignée avec un grand diamètre - donne assez de force pour des vis de bois - et une petite taille - pour des travaux de précision
- Poignée arrondie au bout, pour une prise confortable et ergonomique

CODE	DESCRIPTION				EURO
0-65-490	FATMAX Porte-Embouts × 125 mm	X	6	3 253560 654900	11,48

SET PISTOLET CLIQUETS BITS 40 PCS



- 1 pistolet cliquets-bits pliable
- 1 extension
- 6 embouts larges : Phillips® n°1, 2, 3 - Parallel 5, 6, 7 mm
- 24 embouts standard : Phillips® n° 0, n° 1, n° 2 (X3)n° 3 - Parallel 5, 6, 7 mm - Hexagonal 2, 3, 4, 5, 5,5, 6 mm - carré S1, S2, S3 - Torx® T10, T15, T20, T25, T27, T30
- 6 douilles 5, 6, 8, 9,10, 11 mm

CODE	DESCRIPTION				EURO
0-63-038	Set Pistolet Cliquets-Bits 40 pcs	X	6	3 253560 630386	41,92

SET PISTOLET CLIQUETS BITS 25 PCS



- 1 pistolet cliquets-bits pliable
- 1 extension
- 2 embouts larges : Phillips® n°2 - Parallel 6 mm
- 12 embouts : Phillips® n°1, n°2, n°3 - Parallel 5, 6, 7 mm - Torx® T10, T15, T20 mm - Hexagonal 3, 4, 5 mm
- 6 douilles 5, 6, 8, 9, 10, 11 mm

CODE	DESCRIPTION				EURO
0-63-022	Set Pistolet Cliquets-Bits 25 pcs	X	6	3 253560 630225	28,12

JEU DE TOURNEVIS À CLIQUET 20 PCS



- Bouton à trois positions permettant d'activer le cliquet en sens horaire et anti-horaire et de le bloquer
- Manche bimatières à trois lobes pour le confort et la maîtrise de l'outil
- Nez breveté permettant de ranger 6 embouts
- Contenu :
 Standard 4 mm, 5 mm, 6 mm
 Philips : 1pt, 2pt, 3pt
 Torx : T6, T8, T10, T15, T20
 Pozi : PZ1, PZ2, PZ3
 Hex : 6 mm, 7 mm, 8 mm, 9 mm, 10 mm, 11 mm

CODE	DESCRIPTION				EURO
STHT0-62574	Jeu de Tournevis à Cliquet 20 pcs	-	6	3 253560 625740	33,89

TOURNEVIS PORTE-EMBOUTS À CLIQUET



- Système de stockage hexagonal breveté, grande facilité d'accès et sécurité accrue
- Livré avec 10 embouts de 1/4 hex
- Système de roulement à billes avec mécanisme à ressort pour faciliter l'accès aux embouts
- Mécanisme à cliquet avec 3 positions
- Poignée bimatière trilobée avec finition en relief pour une prise en main confortable
- Lame chromée antirouille
- Parallel 6,5 & 5 mm, Phillips n°1, 2, Pozidriv n°1, 2, Torx T10, T15, Robertson n°1, 2

CODE	DESCRIPTION				EURO
0-68-010	Tournevis Porte-Embouts à Cliquet	X	6	3 253560 680107	25,80

TOURNEVIS PORTE-EMBOUTS À CLIQUET STUBBY



- Porte-embouts magnétique
- Cliquet (G, D et verrouillé)
- Poignée bi matière durable
- Livré avec 6 embouts acier au silicium
- Compartiment pour 6 embouts : PH1, PH2, PZ1, PZ2, St 4,5 mm, St 6 mm

CODE	DESCRIPTION				EURO
0-66-358	Tournevis Porte-Embouts à Cliquet Stubby	X	3	3 253560 663582	13,96

TOURNEVIS PORTE-EMBOUTS STUBBY



- Porte-embouts magnétique
- Poignée bi matière durable
- Livré avec 6 embouts acier au silicium
- Compartiments pour 6 embouts : PH1, PH2, PZ1, PZ2, St 4,5 mm, St 6 mm

CODE	DESCRIPTION				EURO
0-66-357	Tournevis porte-embouts Stubby	X	3	3 253560 663575	11,18

EMBOUTS

JEU D'EMBOUTS EXPERT PRO 1/4" - PORTE-EMBOUTS 61 PCS



- 1/4" embouts :
 Fente : 4 - 4,5 - 5,5 - 6 - 6,5 - 8 mm
 PH0 - PH1 - 2 × PH2 - 2 × PH3 - PH4
 PZ1 - 2 × PZ2 - 2 × PZ3 - PH4
 Torx : 10 - 15 - 20 - 25 - 27 - 30
 Resistorx : 3 × T10 - 3 × T15 - 6 × T20 - T25 - T30 - T40
 Hexagonal : 2 × 3 - 4 - 5 - 3 × 6 - 8 mm
- Porte-embouts magnétique 60 mm

CODE	DESCRIPTION				EURO
1-13-902	Jeu d'Embout Expert Pro 1/4" Porte-embouts 61 pcs	-	10	3 253561 139024	34,76

JEU D'EMBOUTS EXPERT PRO 1/4" - CLIQUET 40 PCS



- 1/4" embouts :
 Fente : 4 - 5,5 - 6,5 - 8 mm
 PH1 - PH2 - PH3
 PZ1 - PZ2 - PZ3
 Torx : T8 - T10 - T15 - T20 - T25 - T27 - T30 - T40
 Resistorx : T10 - T15 - T20 - T25 - T27 - T30 - T40
 Hexagonal : 3 - 4 - 5 - 6 mm
- Porte-embouts magnétique 60 mm
- 1/4" douilles : 6 - 7 - 8 - 10 - 11 - 12 - 13 mm
- 1/4" cliquet

CODE	DESCRIPTION				EURO
1-13-906	Jeu d'Embout Expert Pro 1/4" Cliquet 40 pcs	-	10	3 253561 139062	51,50

JEU D'EMBOUTS EXPERT PRO 1/4" - CLÉ À CLIQUET 40 PCS



- 1/4" embouts :
 Fente : 4 - 5,5 - 6,5 - 8 mm
 PH1 - PH2 - PH3
 PZ1 - PZ2 - PZ3
 Torx : T8 - T10 - T15 - T20 - T25 - T27 - T30 - T40
 Resistorx : T10 - T15 - T20 - T25 - T27 - T30 - T40
 Hexagonal : 3 - 4 - 5 - 6 mm
- Porte-embouts magnétique 60 mm
- 1/4" douilles : 6 - 7 - 8 - 10 - 11 - 12 - 13 mm
- 1/4" cliquet

CODE	DESCRIPTION				EURO
1-13-907	Jeu d'Embout Expert Pro 1/4" Clé à Cliquet 40 pcs	-	10	3 253561 139073	51,50

JEU D'EMBOUS EXPERT PRO 1/4" - CLIQUET 32 PCS



- 1/4" embouts :
Fente : 4 - 5,5 - 6,5 - 8 mm
PH1 - PH2 - PH3
PZ1 - PZ2 - PZ3
Torx : T8 - T10 - T15 - T20 - T25 - T27 - T30 - T40
Resistorx : T10 - T15 - T20 - T25 - T27 - T30 - T40
Hexagonal : 3 - 4 - 5 - 6 mm
- Porte-embouts magnétique 60 mm
- 1/4" cliquet à poignée ergonomique

CODE	DESCRIPTION				EURO
1-13-904	Jeu d'Embouts Expert Pro 1/4" Cliquet 32 pcs	-	10		41,77

JEU D'EMBOUS EXPERT PRO 1/4" - PORTE-EMBOUS 19 PCS



- 1/4" embouts :
Fente : 4,5 - 5,5 - 6,5 mm
PH1 - PH2
PZ1 - PZ2 - PZ3 - PH4
Torx : 10 - 15 - 20 - 25 - 30 - 40
Hex : 3 - 4 - 5 mm
- Adaptateur porte-embouts magnétique 60 mm

CODE	DESCRIPTION				EURO
1-13-901	Jeu d'Embouts Expert Pro 1/4" Porte-embouts 19 pcs	-	6		16,63

EMBOUS PHILLIPS®



- Pour applications industrielles, bricolage et construction

CODE	DESCRIPTION				EURO
1-68-942	1/4" Embouts de Vissage Phillips Nr1 × 25 mm - 25 pcs	-	48		23,12
0-68-946	1/4" Embouts de Vissage Phillips Nr2 × 25 mm - 3 pcs	X	1		4,07
1-68-946	1/4" Embouts de Vissage Phillips Nr2 × 25 mm - 25 pcs	-	48		23,12
3-68-946	1/4" Embouts de Vissage Phillips Nr2 × 25 mm - 100 stuks	-	10		62,98
1-68-947	1/4" Embouts de Vissage Phillips Nr2 × 50 mm - 10 stuks	-	48		14,16
1-68-950	1/4" Embouts de Vissage Phillips Nr3 × 25 mm - 25 pcs	-	48		23,12

EMBOUS POZIDRIV



· Pour applications industrielles, bricolage et construction

CODE	DESCRIPTION				EURO
1-68-945	1/4" Embouts de Vissage Pozidriv Nr1 x 25 mm - 25 pcs	-	1		23,12

EMBOUS TORX®



· Pour applications industrielles, bricolage et construction

CODE	DESCRIPTION				EURO
1-68-842	1/4" Embouts de Vissage Torx T20 x 25 mm - 25 pcs	-	1		25,96
1-68-843	1/4" Embouts de Vissage Torx T25 x 25 mm - 25 pcs	-	1		25,96
1-68-845	1/4" Embouts de Vissage Torx T30 x 25 mm - 25 stucs	-	1		25,96

PORTE-EMBOUS MAGNÉTIQUE



· Bobine d'embouts de vissage 1/4, convient pour la plupart des embouts
· La cavité magnétique tient solidement des embouts de 1/4

CODE	DESCRIPTION				EURO
0-68-732	1/4" Porte-Embouts Magnétique 60 mm - 1 pce	X	1		6,90
1-68-732	1/4" Porte-Embouts Magnétique 60 mm - 5 pcs	-	1		30,49
3-68-729	1/4" Porte Embouts Magnetique 75 mm - 5 pcs	-	10		42,95

ASSORTIMENT EMBOUTS 200 PCS



- Sélection de 190 embouts et 10 porte-embouts
- Pozidriv 10 x n°0 x 25 mm
- Pozidriv 20 x n°1 x 25 mm
- Pozidriv 30 x n°2 x 25 mm
- Pozidriv 10 x n°3 x 25 mm
- Pozidriv 10 x n°1 x 50 mm
- Pozidriv 10 x n°2 x 50 mm
- Pozidriv 10 x n°1+ 2 x 60 mm
- Phillips 10 x n°0 x 25 mm
- Phillips 10 x n°1 x 25 mm
- Phillips 10 x n°2 x 25 mm
- Phillips 10 x n°3 x 25 mm
- Phillips 10 x n°1+2 x 60 mm
- Standard 10 x 4 x 0,6
- Standard 10 x 5 x 0,8
- Standard 10 x 6,5 x 1,2
- Standard 10 x 8 x 1,6
- Adaptateur magnétique 10 x 60 mm

CODE	DESCRIPTION				EURO
1-68-741	Ass. Embouts de Vissage 200 pcs	-	1		155,89

ASSORTIMENT EMBOUTS 10 PCS



- 9 embouts et porte-embouts
- 1-68-724 : Phillips n°2 - Pozidriv n°1, n°2, n°3 - Torx T10, T15, T20, T25, T30
- 1-68-734 : Parallel 4,5 × 0,6 mm, 5,5 × 1,0 mm, 6,5 × 1,2 mm - Phillips n°1, n°2, n°3 - Pozidriv n°1, n°2, n°3

CODE	DESCRIPTION				EURO
1-68-724	Ass. Embouts De Vissage 10 pcs	X	20	3 11253561687242	22,20
1-68-734	Ass. Embouts de Vissage 10 pcs	X	20	3 11253561687341	17,77

ASSORTIMENT EMBOUTS 7 PCS



- 6 embouts et porte-embouts (60 mm)
- 1-68-735 : Standard 0,6 × 4,5 mm, 1,0 × 5,5 mm, 1,2 × 6,5 mm - Phillips n°0, 1, 2 – Porte-embouts magnétique
- 1-68-737 : Standard 0,8 × 5,0 mm, 1,2 × 6,5 mm - Phillips n°0, 1, 2 - Pozidriv n°1, 2 – Porte-embouts magnétique
- 1-68-738 : Standard 0,6 × 4,5 mm, 1,0 × 5,5 mm, 1,2 × 6,5 mm - Pozidriv n°0, 1, 2 – Porte-embouts magnétique
- 1-68-739 : Torx T10, T15, T20, T25, T30, T40 – Porte-embouts magnétique

CODE	DESCRIPTION				EURO
1-68-737	Ass. Embouts de Vissage 7 pcs	X	24	3 11253561687372	14,16



1-13-902

VILLEBREQUINS

VILLEBREQUIN À CLIQUET



- Cliquet à 3 positions et 12 dents pour une utilisation dans des espaces restreints
- Tête montée sur roulement à billes pour un bon fonctionnement
- Pièces inoxydables en alliage de chrome
- Mandrin à 4 mors, diamètre de 13 mm, pour mèches à queue carrée
- 75981C : Pack de 4 mors

CODE	DESCRIPTION				EURO
1-02-715	Vilebrequin à Cliquet 4 Mors 250 mm	-	6	3 253561 027154	102,59

CHIGNOLE 105



- Roue dentée et 1 pignon en fonte
- Corps en acier chromé
- Mandrin à 3 mors, diamètre de 8 mm, sans clé, pour mèches à queue carrée

CODE	DESCRIPTION				EURO
0-03-105	Porte Foret 105 265 mm	X	6	3 253560 031053	35,90

CLÉS MÂLES

JEUX DE CLÉS MÂLES 9 PCS



- Configuration hexagonale à billes sur le long bras pour permettre un entraînement déporté de vis difficiles à atteindre
- Clé hexagonale droite sur bras court pour force de levier maximale
- Toutes les clés sont stockées dans un support plastique et repérées par taille pour une sélection rapide
- Poignée multiposition supplémentaire pour une utilisation en ligne ou comme poignée en T ou en L pour un confort accrue et pour produire une force de levier additionnelle
- 1,5, 2, 2,5, 3, 4, 5, 6, 8, 10 mm

CODE	DESCRIPTION				EURO
0-89-904	Jeu 9 Clés Males Hex Grip	X	6	3 253560 899042	32,55

JEUX DE CLÉS MÂLES



- Jeux de 8 et 10 clés hexagonales à embout métrique standard en acier ductile
- Toutes les clés sont stockées dans un support plastique et sont repérées par taille et par couleurs pour une sélection rapide (embout métrique rouge).
- 0-69-251 : 1,5, 2, 2,5, 3, 4, 5, 5,5, 6 mm
- 0-69-253 : 1,5, 2, 2,5, 3, 4, 5, 5,5, 6, 8, 10 mm

CODE	DESCRIPTION				EURO
0-69-251	Jeu 8 Clés Hexa.1,5- 6 mm	X	24	3 253560 692513	4,64
0-69-253	Jeu 10 Clés Hexa.1,5-10 mm	X	24	3 253560 692537	8,24

JEUX DE CLÉS MÂLES TÊTES SPHÉRIQUES 9 PCS



- Configuration hexagonale à billes sur le long bras pour permettre un entraînement déporté de vis difficiles à atteindre
- Clé hexagonale droite sur bras court pour une force de levier maximale
- Toutes les clés sont stockées dans un support plastique et sont repérées par taille pour une sélection rapide.
- 1,5, 2, 2,5, 3, 4, 5, 6, 8, 10 mm

CODE	DESCRIPTION				EURO
0-69-256	Jeu 9 Clés B.Hexa.1,5-10 mm	X	24	3 253560 692568	19,83

FATMAX® JEU DE CLÉS MÂLES À VERROUILLER

STANLEY
FATMAX



- Jeu de clés mâles innovante à verrouiller
- A verrouiller dans 3 positions : 90°, 135° et 180°
- Poignée ergonomique
- Clés longues pour plus de facilité d'utilisation
- 0-97-552 : 1,5, 2, 2,5, 3, 4, 5, 6, 8 mm
- 0-97-553 : T9, T10, T15, T20 (x2), T25, T27, T30

CODE	DESCRIPTION				EURO
0-97-552	FATMAX Jeu de Clés Mâles à Verrouiller (mm)	X	12	3 2 5 3 5 6 0 9 7 5 5 2 4	20,34
0-97-553	FATMAX Jeu de Clés Mâles à Verrouiller (Torx)	X	12	3 2 5 3 5 6 0 9 7 5 5 3 1	24,41

JEUX DE CLÉS MÂLES 7 PCS



- Jeu de 7 clés hexagonales à embout métrique standard en acier fortement ductile
- Style couteau de poche repliable, de différentes couleurs, compact et facile à transporter (embout métrique rouge)
- 4-69-261 : 2,5, 3, 4, 5, 6, 8, 10 mm
- 4-69-262 : 1,5, 2, 2,5, 3, 4, 5, 6 mm

CODE	DESCRIPTION				EURO
4-69-262	Jeu 7 Clés Hexa.2,5-10 mm	X	12	3 2 5 3 5 6 4 6 9 2 6 2 5	14,88
4-69-261	Jeu 7 Clés Hexa.1,5- 6 mm	X	12	3 2 5 3 5 6 4 6 9 2 6 1 8	10,76

JEUX DE CLÉS MÂLES 8 PCS



- Jeu de 8 embouts à six lobes en acier fortement ductile
- Style couteau de poche repliable, de différentes couleurs, compact et facile à transporter (embout métrique vert)
- T9, T10, T15, T20, T25, T27, T30, T40

CODE	DESCRIPTION				EURO
4-69-263	Jeu 8 Clés Torx T9 - T40	X	12	3 2 5 3 5 6 4 6 9 2 6 3 2	21,68

JEUX DE CLÉS MÂLES MÉTRIQUES BIMAT - 8 PCS



- Poignée ergonomique
- Clés rangés selon la taille
- Finition noire phosphate
- 2-69-264 : 1,5 - 2 - 2,5 - 3 - 4 - 5 - 6 - 8 mm
- 2-69-266 : T9, T10, T15, T20, T25, T27, T30, T40

CODE	DESCRIPTION				EURO
2-69-264	Jeu de Clés Mâles 8 pcs	X	12	3 2 5 3 5 6 2 6 9 2 6 4 1	13,85
2-69-266	Jeu de Clés Torx 8 pcs	X	12	3 2 5 3 5 6 2 6 9 2 6 6 5	16,63



2-69-264



FMMT82848-0

CLÉS

STANLEY dispose aussi d'un assortiment d'outils tels que des jeux de clés mixtes, des clés à fourches, des clés polygonales, des cliquets, jeux de douilles mix et beaucoup plus. En bref, tout ce dont un professionnel a besoin.



CLÉS MIXTES

FATMAX® JEU DE CLÉS MIXTES AVEC CLIQUET

STANLEY
FATMAX



- Design antislip : meilleur contact avec l'écrou ou le boulon
- Mécanisme cliquet 72D - un angle de reprise de 5 degrés, travailler dans les petits espaces
- 12 renforcements : montage facile sur le boulon ou écrou
- Angle de la tête ouverte 15° - accessibilité optimale
- Forgée en acier chrome-vanadium avec finition chrome mat
- 7 pcs : 8 - 10 - 12 - 13 - 14 - 17 - 19 mm
- 12 pcs : 8 - 9 - 10 - 11 - 12 - 13 - 14 - 15 - 16 - 17 - 18 - 19 mm

CODE	DESCRIPTION				EURO
FMMT82848-0	FATMAX Jeu de clés mixtes avec cliquet 7 pcs	X	10		96,20
FMMT82849-0	FATMAX Jeu de clés mixtes avec cliquet 12 pcs	X	10		166,24

JEU DE CLÉS MIXTES À CLIQUET



- Design antislip : meilleur contact avec l'écrou ou le boulon
- Mécanisme cliquet 72D - un angle de reprise de 5 degrés, travailler dans les petits espaces
- 12 renforcements : montage facile sur le boulon ou écrou
- Angle de la tête ouverte 15° - accessibilité optimale
- Forgée en acier chrome-vanadium avec finition chrome brillant
- 7 pcs : 8 - 10 - 12 - 13 - 14 - 17 - 19 mm
- 12 pcs : 8 - 9 - 10 - 11 - 12 - 13 - 14 - 15 - 16 - 17 - 18 - 19 mm

CODE	DESCRIPTION				EURO
STMT82846-0	Jeu de clés mixtes à cliquet 7 pcs	X	8		68,29
STMT82847-0	Jeu de clés mixtes à cliquet 12 pcs	X	4		136,58

FATMAX® JEU DE CLÉS MIXTES AVEC CLIQUET STUBBY 7 PCS

STANLEY
FATMAX



- Design antislip : meilleur contact avec l'écrou ou le boulon
- Mécanisme cliquet 72D - un angle de reprise de 5 degrés, travailler dans les petits espaces
- 12 renforcements : montage facile sur le boulon ou écrou
- Angle de la tête ouverte 15° - accessibilité optimale
- Forgée en acier chrome-vanadium avec finition chrome mat
- Contenu : 8 - 10 - 12 - 13 - 14 - 17 - 19 mm

CODE	DESCRIPTION				EURO
FMMT82900-0	FATMAX Jeu de clés mixtes avec cliquet STUBBY 7 pcs	X	16		92,65

FATMAX® JEU DE CLÉS MIXTES

STANLEY
FATMAX



- Design antislip : meilleur contact avec l'écrou ou le boulon
- 12 renforcements : montage facile sur le boulon ou écrou
- Angle de la tête ouverte 15° - accessibilité optimale
- Forgée en acier chrome-vanadium avec finition chrome mat
- 12 pcs : 8 - 9 - 10 - 11 - 12 - 13 - 14 - 15 - 16 - 17 - 18 - 19 mm

CODE	DESCRIPTION				EURO
FMMT82845-0	FATMAX Jeu de clés mixtes 12 pcs	X	10		58,81

JEU DE CLÉS MIXTES



- Design antislip : meilleur contact avec l'écrou ou le boulon
- 12 renforcements : montage facile sur le boulon ou écrou
- Angle de la tête ouverte 15° - accessibilité optimale
- Forgée en acier chrome-vanadium avec finition chrome brillant
- 7 pcs : 8 - 10 - 12 - 13 - 14 - 17 - 19 mm
- 12 pcs : 8 - 9 - 10 - 11 - 12 - 13 - 14 - 15 - 16 - 17 - 18 - 19 mm

CODE	DESCRIPTION				EURO
STMT82842-0	Jeu de clés mixtes 7 pcs	X	8		24,36
STMT82843-0	Jeu de clés mixtes 12 pcs	X	4		41,46



FMMT82844-0

FATMAX® CLÉ MIXTE RÉVERSIBLE ANTISLIP

STANLEY
FATMAX

ACIER CHROME-VANADIUM
protection contre la rouille pour une durabilité accrue

DESIGN ANTISLIP
meilleur contact avec l'écrou ou le boulon

MÉCANISME CLIQUET 72D

un angle de reprise de 5 degrés, travailler dans les petits espaces

ANGLE 15° DE LA TÊTE OUVERTE
accessibilité optimale

CLIQUET RÉVERSIBLE
travailler à une seule main

12 RENFORCEMENTS
montage facile sur le boulon ou écrou



CODE	DESCRIPTION				EURO
FMMT13081-0	FATMAX Clé réversible mixte à cliquets 8 mm Antislip	X	10	2 5 3 5 6 0 1 3 0 8 1 7	12,00
FMMT13082-0	FATMAX Clé réversible mixte à cliquets 9 mm Antislip	X	10	2 5 3 5 6 0 1 3 0 8 2 4	12,93
FMMT13083-0	FATMAX Clé réversible mixte à cliquets 10 mm Antislip	X	10	2 5 3 5 6 0 1 3 0 8 3 1	14,21
FMMT13084-0	FATMAX Clé réversible mixte à cliquets 11 mm Antislip	X	10	2 5 3 5 6 0 1 3 0 8 4 8	14,88
FMMT13085-0	FATMAX Clé réversible mixte à cliquets 12 mm Antislip	X	10	2 5 3 5 6 0 1 3 0 8 5 5	15,50
FMMT13086-0	FATMAX Clé réversible mixte à cliquets 13 mm Antislip	X	10	2 5 3 5 6 0 1 3 0 8 6 2	16,38
FMMT13087-0	FATMAX Clé réversible mixte à cliquets 14 mm Antislip	X	10	2 5 3 5 6 0 1 3 0 8 7 9	17,30
FMMT13088-0	FATMAX Clé réversible mixte à cliquets 15 mm Antislip	X	10	2 5 3 5 6 0 1 3 0 8 8 6	18,23
FMMT13089-0	FATMAX Clé réversible mixte à cliquets 16 mm Antislip	X	10	2 5 3 5 6 0 1 3 0 8 9 3	18,95
FMMT13094-0	FATMAX Clé réversible mixte à cliquets 17 mm Antislip	X	10	2 5 3 5 6 0 1 3 0 9 4 7	20,14
FMMT13095-0	FATMAX Clé réversible mixte à cliquets 18 mm Antislip	X	10	2 5 3 5 6 0 1 3 0 9 5 4	21,22
FMMT13096-0	FATMAX Clé réversible mixte à cliquets 19 mm Antislip	X	10	2 5 3 5 6 0 1 3 0 9 6 1	21,94

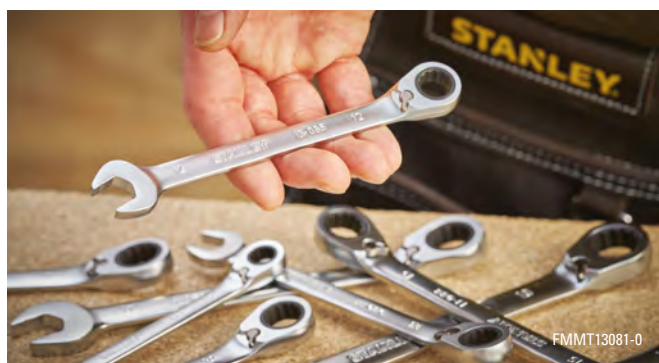

FATMAX® CLÉ MIXTE STUBBY ANTISLIP

STANLEY
FATMAX



- Design antislip : meilleur contact avec l'écrou ou le boulon
- Mécanisme cliquet 72D - un angle de reprise de 5 degrés, travailler dans les petits espaces
- 12 renforcements : montage facile sur le boulon ou écrou
- Angle de la tête ouverte 15° - accessibilité optimale
- Forgée en acier chrome-vanadium avec finition chrome mat

CODE	DESCRIPTION				EURO
FMMT13097-0	FATMAX Stubby Clé Mixte à cliquets 8 mm Antislip	X	10		10,20
FMMT13098-0	FATMAX Stubby Clé Mixte à cliquets 10 mm Antislip	X	10		10,76
FMMT13109-0	FATMAX Stubby Clé Mixte à cliquets 12 mm Antislip	X	10		11,33
FMMT13111-0	FATMAX Stubby Clé Mixte à cliquets 13 mm Antislip	X	10		11,90
FMMT13112-0	FATMAX Stubby Clé Mixte à cliquets 14 mm Antislip	X	10		12,46
FMMT13113-0	FATMAX Stubby Clé Mixte à cliquets 17 mm Antislip	X	10		14,16
FMMT13115-0	FATMAX Stubby Clé Mixte à cliquets 19 mm Antislip	X	10		14,73

FATMAX® CLÉ MIXTE ANTISLIP

STANLEY
FATMAX



- Design antislip - meilleur contact avec l'écrou ou le boulon
- 12 renforcements - montage facile sur le boulon ou écrou
- Angle de la tête ouverte 15° - accessibilité optimale
- Forgée en acier chrome-vanadium avec finition chrome mat

CODE	DESCRIPTION				EURO
FMMT13029-0	FATMAX Clé Mixte 6 mm Antislip	X	10		4,94
FMMT13030-0	FATMAX Clé Mixte 7 mm Antislip	X	10		4,94
FMMT13031-0	FATMAX Clé Mixte 8 mm Antislip	X	10		5,36
FMMT13032-0	FATMAX Clé Mixte 9 mm Antislip	X	10		5,51
FMMT13033-0	FATMAX Clé Mixte 10 mm Antislip	X	10		5,61
FMMT13034-0	FATMAX Clé Mixte 11 mm Antislip	X	10		5,77
FMMT13035-0	FATMAX Clé Mixte 12 mm Antislip	X	10		6,23
FMMT13036-0	FATMAX Clé Mixte 13 mm Antislip	X	10		6,80
FMMT13037-0	FATMAX Clé Mixte 14 mm Antislip	X	10		7,31
FMMT13038-0	FATMAX Clé Mixte 15 mm Antislip	X	10		8,24
FMMT13039-0	FATMAX Clé Mixte 16 mm Antislip	X	10		8,91
FMMT13040-0	FATMAX Clé Mixte 17 mm Antislip	X	10		9,32
FMMT13041-0	FATMAX Clé Mixte 18 mm Antislip	X	10		10,20
FMMT13042-0	FATMAX Clé Mixte 19 mm Antislip	X	10		11,33

CLÉS À FOURCHE

FATMAX® JEU DE CLÉS À FOURCHE

STANLEY
FATMAX



- Design antislip : meilleur contact avec l'écrou ou le boulon
- Clé à fourche double - 2 tailles pour une clé
- Angle de la tête 15° - accessibilité optimale
- Forcée en acier chrome-vanadium avec finition chrome mat
- 7 pcs : 6×7, 8×9, 10×11, 12×13, 14×15, 16×17, 18×19 mm
- 12 pcs : 6×7, 8×9, 10×11, 12×13, 14×15, 16×17, 18×19, 20×22, 21×23, 24×26, 25×28, 30×32 mm

CODE	DESCRIPTION				EURO
FMMT82901-0	FATMAX Jeu de clés à fourche 7 pcs	X	2	2 5 3 5 6 0 1 3 0 6 2 6	39,24
FMMT82902-0	FATMAX Jeu de clés à fourche 12 pcs	X	6	2 5 3 5 6 0 1 3 0 6 2 5	87,91

FATMAX® CLÉ À FOURCHE ANTISLIP

STANLEY
FATMAX



- Design antislip : meilleur contact avec l'écrou ou le boulon
- Clé à fourche double - 2 tailles pour une clé
- Angle de la tête 15° - accessibilité optimale
- Forcée en acier chrome-vanadium avec finition chrome mat

CODE	DESCRIPTION				EURO
FMMT13062-0	FATMAX Clé à fourche 6 × 7 mm Antislip	X	10	2 5 3 5 6 0 1 3 0 6 2 6	4,27
FMMT13065-0	FATMAX Clé à fourche 8 × 9 mm Antislip	X	10	2 5 3 5 6 0 1 3 0 6 5 7	4,84
FMMT13066-0	FATMAX Clé à fourche 10 × 11 mm Antislip	X	10	2 5 3 5 6 0 1 3 0 6 6 4	5,20
FMMT13067-0	FATMAX Clé à fourche 12 × 13 mm Antislip	X	10	2 5 3 5 6 0 1 3 0 6 7 1	6,08
FMMT13068-0	FATMAX Clé à fourche 14 × 15 mm Antislip	X	10	2 5 3 5 6 0 1 3 0 6 8 8	6,59
FMMT13069-0	FATMAX Clé à fourche 16 × 17 mm Antislip	X	10	2 5 3 5 6 0 1 3 0 6 9 5	7,36
FMMT13070-0	FATMAX Clé à fourche 18 × 19 mm Antislip	X	10	2 5 3 5 6 0 1 3 0 7 0 1	7,57
FMMT13071-0	FATMAX Clé à fourche 20 × 22 mm Antislip	X	10	2 5 3 5 6 0 1 3 0 7 1 8	10,15
FMMT13072-0	FATMAX Clé à fourche 21 × 23 mm Antislip	X	4	2 5 3 5 6 0 1 3 0 7 2 5	11,33
FMMT13073-0	FATMAX Clé à fourche 24 × 27 mm Antislip	X	4	2 5 3 5 6 0 1 3 0 7 3 2	13,91
FMMT13074-0	FATMAX Clé à fourche 25 × 28 mm Antislip	X	4	2 5 3 5 6 0 1 3 0 7 4 9	18,18
FMMT13077-0	FATMAX Clé à fourche 30 × 32 mm Antislip	X	4	2 5 3 5 6 0 1 3 0 7 7 0	20,14

CLÉS À MOLETTE

FATMAX® CLÉ À MOLETTE RAPIDE BIMATIÈRE

STANLEY
FATMAX



RÉGLAGE RAPIDE

CODE	DESCRIPTION				EURO
FMHT13125-0	FATMAX Clé à molette bimat 150 × 24 mm	X	2	2 5 3 5 6 0 1 3 1 2 5 8	23,74
FMHT13126-0	FATMAX Clé à molette bimat 200 × 29 mm	X	2	2 5 3 5 6 0 1 3 1 2 6 5	30,54
FMHT13127-0	FATMAX Clé à molette bimat 250 × 33 mm	X	2	2 5 3 5 6 0 1 3 1 2 7 2	36,20
FMHT13128-0	FATMAX Clé à molette bimat 300 × 38 mm	X	2	2 5 3 5 6 0 1 3 1 2 8 9	50,88

CLÉ À MOLETTE EN MÉTAL



- Angle de la tête ouverte 15° - accessibilité optimale
- Dimensions (cm et inches) - maximiser le resserrement

CODE	DESCRIPTION				EURO
STHT13121-0	Clé à molette 150 × 19 mm	X	2	2 5 3 5 6 0 1 3 1 2 1 0	14,78
STHT13122-0	Clé à molette 200 × 24 mm	X	2	2 5 3 5 6 0 1 3 1 2 2 7	18,54
STHT13123-0	Clé à molette 250 × 29 mm	X	2	2 5 3 5 6 0 1 3 1 2 3 4	23,84
STHT13156-0	Clé à molette 300 × 36 mm	X	2	2 5 3 5 6 0 1 3 1 5 6 2	31,98

CLÉ À MOLETTE BIMATIÈRE

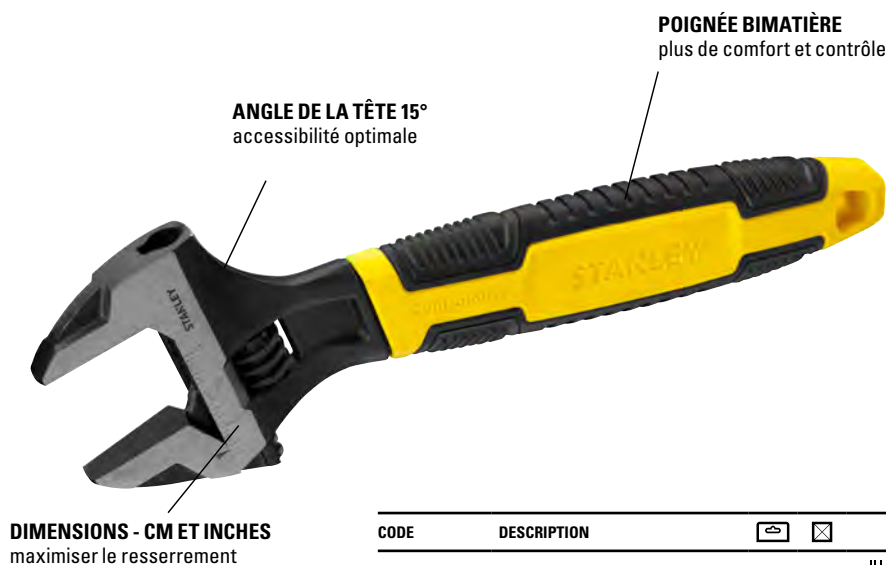

CODE	DESCRIPTION				EURO
0-90-947	Clé à molette bimat 150 × 26 mm	X	2		13,96
0-90-948	Clé à molette bimat 200 × 31 mm	X	2		18,13
0-90-949	Clé à molette bimat 250 × 36 mm	X	2		22,35
0-90-950	Clé à molette bimat 300 × 40 mm	X	2		26,52

FATMAX® CLÉ À MOLETTE

STANLEY
FATMAX



- Acier chrome vanadium
- Poignée large ergonomique
- Finition en chrome anti-corrosion

CODE	DESCRIPTION				EURO
0-95-872	FATMAX Cle à Molette 150 × 26 mm	X	4		14,68
0-95-873	FATMAX Cle à Molette 200 × 31 mm	X	4		18,85
0-95-874	FATMAX Cle à Molette 250 × 37 mm	X	4		23,02
0-84-540	FATMAX Cle à Molette 300 × 43 mm	X	4		27,19
0-95-876	FATMAX Cle à Molette 375 × 48 mm	X	4		55,83

CLÉ À GRIFFE



- Le réglage automatique supprime la nécessité de repositionner la clé sur le dispositif de fixation après chaque rotation.
- Un seul outil peut servir à un grand nombre de tailles de fixation.
- La poignée bimatière de grande taille améliore la prise et le confort d'utilisation.

CODE	DESCRIPTION				EURO
4-87-988	Clé à Griffes 8 - 14 mm	X	10		17,56
4-87-989	Clé à Griffes 13 - 19 mm	X	10		19,93
4-87-990	Clé à Griffes 17 - 24 mm	X	10		24,21

CLIQUETS

FATMAX® CLIQUET 1/4" 120T

STANLEY
FATMAX



- Le nouveau cliquet FATMAX® muni d'un mécanisme à 120 dents est deux fois plus puissant qu'un cliquet à 60 dents traditionnels, ce qui permet de travailler dans des espaces étroits
- Cliquet réversible à profil bas - empêche les mouvements involontaires et permet de travailler à une seule main
- Mécanisme de déblocage rapide permettant de retirer rapidement les douilles
- Poignée bi-matière pour garantir le confort, le contrôle et une meilleure prise

CODE	DESCRIPTION				EURO
FMMT82676-0	FATMAX Cliquet 1/4" 120T	X	4		29,10
FMMT82677-0	FATMAX Cliquet 3/8" 120T	X	4		32,08
FMMT82678-0	FATMAX Cliquet 1/2" 120T	X	8		38,63

CLIQUET 1/4" 72T



- 72 dents - la denture fine offre un angle de reprise de 5° pour travailler facilement dans les petits espaces
- Cliquet réversible à profil bas - empêche les mouvements involontaires et permet de travailler à une seule main
- Mécanisme de déblocage rapide permettant de retirer rapidement les douilles
- Poignée bi-matière pour garantir le confort, le contrôle et une meilleure prise

CODE	DESCRIPTION				EURO
STMT82663-0	Cliquet 1/4" 72T	X	12		20,24
STMT82664-0	Cliquet 3/8" 72T	X	12		22,61
STMT82665-0	Cliquet 1/2" 72T	X	8		26,16

FATMAX® JEU DE CLIQUET 1/4" 120T

STANLEY
FATMAX



- Le nouveau cliquet FATMAX® muni d'un mécanisme à 120 dents est deux fois plus puissant qu'un cliquet à 60 dents traditionnels, ce qui permet de travailler dans des espaces étroits
- Cliquet réversible à profil bas - empêche les mouvements involontaires et permet de travailler à une seule main
- Mécanisme de déblocage rapide permettant de retirer rapidement les douilles
- Poignée bi-matière pour garantir le confort, le contrôle et une meilleure prise
- Contenu :
Cliquet 1/4" 120T
Douilles 1/4" (12 pans) : 5,5 - 6 - 7 - 8 - 9 - 10 - 11 - 12 - 13 - 14 mm
Porte-embout 1/4"
Embouts 1/4": PH0 - PH1 - PH2 - Fente 3,5 - 4,5 - 8 - Torx 15 - 20 - 25 - 30

CODE	DESCRIPTION				EURO
FMMT82679-0	FATMAX Jeu de cliquet 1/4" 120T	X	8		43,98

JEU DE CLIQUET 1/4" 72T 11 PCS



- 72 dents - angle de rappel de 5° pour travailler facilement dans les petits espaces
- Poignée bi-matière pour garantir le confort, le contrôle et une meilleure prise
- Douilles à 12 pans
- Contenu :
Cliquet 1/4" 72T
Douilles 1/4" (12 pans) : 5,5 - 6 - 7 - 8 - 9 - 10 - 11 - 12 - 13 - 14 mm

CODE	DESCRIPTION				EURO
STMT82666-0	Jeu de cliquet 1/4" 72T 11 pcs	X	8	3 253560 826666	30,28

FATMAX® JEU DE CLIQUET 3/8" 120T

STANLEY
FATMAX



- Le nouveau cliquet FATMAX® muni d'un mécanisme à 120 dents est deux fois plus puissant qu'un cliquet à 60 dents traditionnels, ce qui permet de travailler dans des espaces étroits
- Cliquet réversible à profil bas - empêche les mouvements involontaires et permet de travailler à une seule main
- Mécanisme de déblocage rapide permettant de retirer rapidement les douilles
- Poignée bi-matière pour garantir le confort, le contrôle et une meilleure prise
- Contenu :
Cliquet 3/8" 120T
Douilles 1/4" (12 pans) : 8 - 9 - 10 - 11 - 12 - 13 - 14 - 15 - 16 - 17 mm
Porte-embout 3/8" pour 1/4" embouts
Embouts 1/4" : PH0 - PH1 - PH2 - Fente 3,5 - 4,5 - 8 - Torx 15 - 20 - 25 - 30

CODE	DESCRIPTION				EURO
FMMT82680-0	FATMAX Jeu de cliquet 3/8" 120T	X	2	3 253560 826802	50,47

JEU DE CLIQUET 3/8" 72T 11 PCS



- 72 dents - angle de rappel de 5° pour travailler facilement dans les petits espaces
- Poignée bi-matière pour garantir le confort, le contrôle et une meilleure prise
- Douilles à 12 pans
- Contenu :
Cliquet 3/8" 72T
Douilles 3/8" (12 pans) : 8 - 9 - 10 - 11 - 12 - 13 - 14 - 15 - 16 - 17 mm

CODE	DESCRIPTION				EURO
STMT82670-0	Jeu de cliquet 3/8" 72T 11 pcs	X	8	3 253560 826703	36,26

FATMAX® JEU DE CLIQUET 1/2" 120T

STANLEY
FATMAX



- Le nouveau cliquet FATMAX® muni d'un mécanisme à 120 dents est deux fois plus puissant qu'un cliquet à 60 dents traditionnels, ce qui permet de travailler dans des espaces étroits
- Cliquet réversible à profil bas - empêche les mouvements involontaires et permet de travailler à une seule main
- Mécanisme de déblocage rapide permettant de retirer rapidement les douilles
- Poignée bi-matière pour garantir le confort, le contrôle et une meilleure prise
- Contenu :
Cliquet 1/2" 120T
Douilles 1/2" (12 pans) : 13 - 14 - 15 - 16 - 17 - 18 - 19 - 22 - 24 mm
Porte-embout 1/2" pour 5/16" embouts
Embouts 5/16" : PH0 - PH1 - PH2 - Fente 3,5 - 4,5 - 8 - Torx 15 - 20 - 25 - 30

CODE	DESCRIPTION				EURO
FMMT82681-0	FATMAX Jeu de cliquet 1/2" 120T	X	4	3 253560 826819	62,37

JEU DE CLIQUET 1/2" 72T 10 PCS



- 72 dents - angle de rappel de 5° pour travailler facilement dans les petits espaces
- Poignée bi-matière pour garantir le confort, le contrôle et une meilleure prise
- Douilles à 12 pans
- Contenu :
Cliquet 1/2" 72T
Douilles 1/2" (12 pans) : 13 - 14 - 15 - 16 - 17 - 18 - 19 - 22 - 24 mm

CODE	DESCRIPTION				EURO
STMT82671-0	Jeu de cliquet 1/2" 72T 10 pcs	X	4	3 253560 826710	45,17



FMMT82681-0

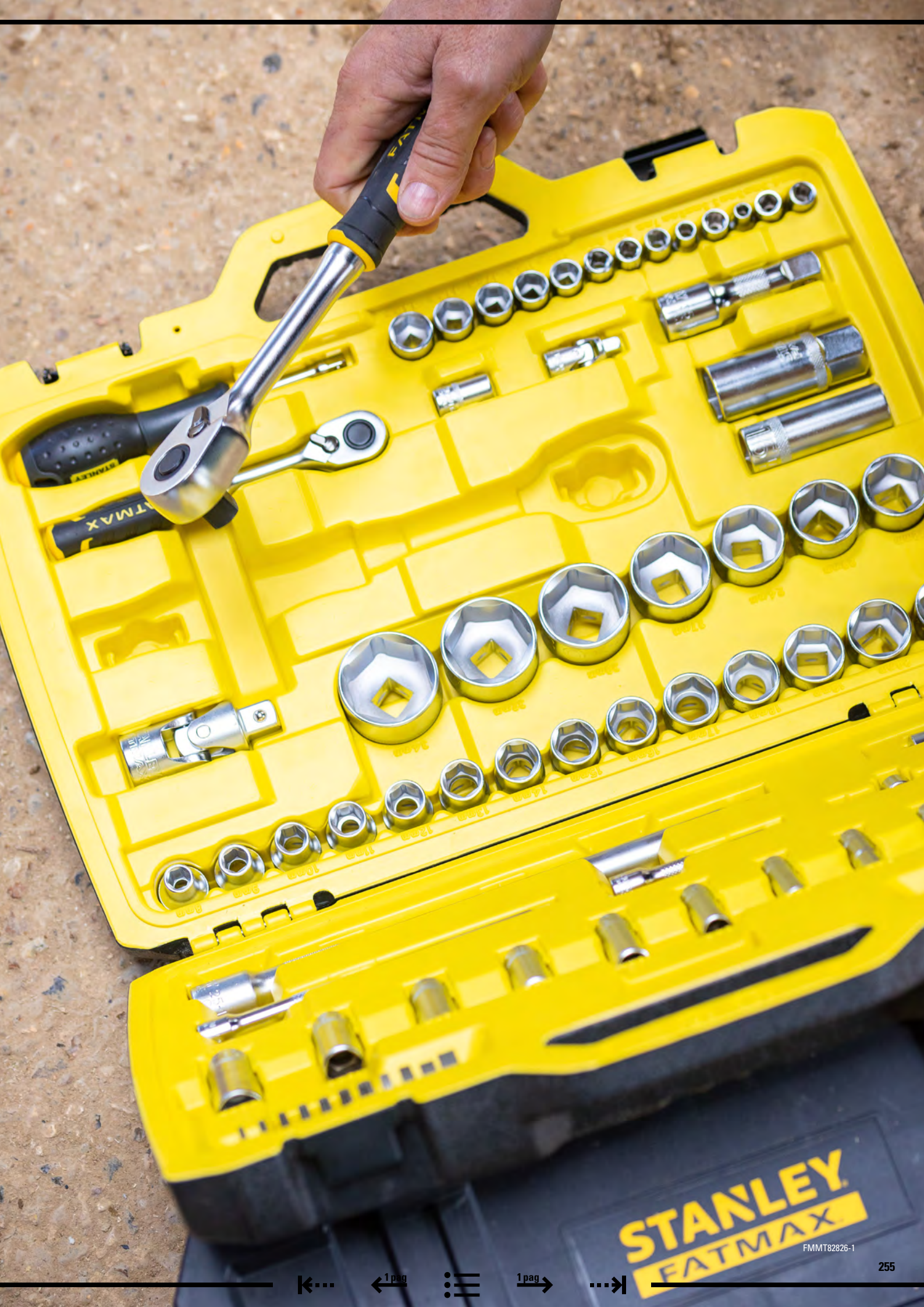

STANLEY
FATMAX

FMMT82826-1

COFFRETS 1/4"

FATMAX® JEU DE CLÉS À DOUILLE 1/4" 42 PCS

STANLEY
FATMAX



- Contenu :
- Cliquet 1/4" 120T
- Douilles 1/4" (hexagonales) : 4 - 4,5 - 5 - 5,5 - 6 - 7 - 8 - 9 - 10 - 11 - 12 - 13 - 14 mm
- Rallonges 1/4" : 3" - 6"
- Cardan universel 1/4"
- Porte-embout 1/4"
- Poignée pivotante 1/4"
- Poignée en T 1/4"
- Embouts 1/4" : PZ1 - PZ2 - PZ3 - PH1 - PH2 - PH3 - Hexagonal 3 - 4 - 5 - 6 - 7 - Torx 10 - 15 - 20 - 25 - 27 - 30 - 40 - Fente 4 - 5 - 6 - 7

CODE	DESCRIPTION				EURO
FMMT82683-1	FATMAX Jeu de clés à douille 1/4" 42 pcs	-	6		78,38

JEU DE CLÉS À DOUILLE 1/4" 38 PCS



- Contenu :
- Cliquet 1/4" 72T
- Douilles 1/4" (hexagonales) : 5,5 - 6 - 7 - 8 - 9 - 10 - 11 - 12 - 13 - 14 mm
- Rallonges 1/4" : 3" - 6"
- Porte-embout 1/4"
- Poignée pivotante 1/4"
- Embouts 1/4" : PZ1 - PZ2 - PZ3 - PH1 - PH2 - PH3 - Hexagonal 3 - 4 - 5 - 6 - 7 - Torx 10 - 15 - 20 - 25 - 27 - 30 - 40 - Fente 4 - 5 - 6 - 7
- Cardan universel 1/4"

CODE	DESCRIPTION				EURO
STMT82828-1	Jeu de clés à douille 1/4" 38 pcs	-	4		58,81

JEU DE CLÉS À DOUILLE COMPACT 1/4" 37 PCS



- Douilles longues 1/4" (hexagonales) :
- Contenu :
- Cliquet 1/4" 72T
- Douilles 1/4" (12 pans) : 4 - 4,5 - 5 - 6 - 7 - 8 - 9 - 10 - 11 - 12 - 13 - 14 mm
- Rallonge 1/4" : 3"
- Porte-embout 1/4"
- Embouts 1/4" : PZ1 - PZ2 - PZ3 - PH1 - PH2 - PH3 - Hexagonal 3 - 4 - 5 - 6 - 7 - Torx 10 - 15 - 20 - 25 - 27 - 30 - 40 - Fente 4 - 5 - 6 - 7

CODE	DESCRIPTION				EURO
STMT82672-0	Jeu de clés à douille compact 1/4" 37 pcs	X	5		39,24

COFFRETS 3/8"

FATMAX® JEU DE CLÉS À DOUILLE 3/8" 49 PCS

STANLEY
FATMAX



- Contenu :
- Cliquet 3/8" 120T
- Douilles 3/8" (hexagonales) : 8 - 9 - 10 - 11 - 12 - 13 - 14 - 15 - 16 - 17 - 18 - 19 - 20 - 21 - 22 - 23 - 24 mm
- Rallonges 3/8": 3" - 6"
- Poignée en T 3/8"
- Cardan universel 3/8"
- Porte-embout 3/8" pour 1/4" embouts
- Douilles à bougie 3/8": 16 - 21 mm
- Poignée pivotante 1/4"
- Porte-embout 1/4"
- Embouts 1/4": PZ1 - PZ2 - PZ3 - PH1 - PH2 - PH3 - Hexagonal 3 - 4 - 5 - 6 - 7 - Torx 10 - 15 - 20 - 25 - 27 - 30 - 40 - Fente 4 - 5 - 6 - 7

CODE	DESCRIPTION				EURO
FMMT82684-1	FATMAX Jeu de clés à douille 3/8" 49 pcs	-	2		106,91

JEU DE CLÉS À DOUILLE 3/8" 45 PCS



- Contenu :
- Cliquet 3/8" 72T
- Douilles 3/8" (hexagonales) : 8 - 10 - 11 - 12 - 13 - 14 - 15 - 16 - 17 - 18 - 19 - 20 - 21 - 22 mm
- Rallonges 3/8": 3" - 5"
- Cardan universel 3/8"
- Porte-embout 3/8" pour 1/4" embouts
- Douilles à bougie 3/8": 16 - 21 mm
- Poignée pivotante 1/4"
- Porte-embout 1/4"
- Embouts 1/4": PZ1 - PZ2 - PZ3 - PH1 - PH2 - PH3 - Hexagonal 3 - 4 - 5 - 6 - 7 - Torx 10 - 15 - 20 - 25 - 27 - 30 - 40 - Fente 4 - 5 - 6 - 7

CODE	DESCRIPTION				EURO
STMT82829-1	Jeu de clés à douille 3/8" 45 pcs	-	2		73,65

COFFRETS 1/2"

FATMAX® JEU DE CLÉS À DOUILLE 1/2" 26 PCS

STANLEY
FATMAX



- Contenu :
- Cliquet 1/2" 120T
- Douilles 1/2" (hexagonales) : 8 - 9 - 10 - 11 - 12 - 13 - 14 - 15 - 16 - 17 - 18 - 19 - 20 - 21 - 22 - 23 - 24 - 27 - 30 - 32 - 34 mm
- Rallonges 1/2" : 3" - 10"
- Poignée en T 1/2"
- Cardan universel 1/2"

CODE	DESCRIPTION				EURO
FMMT82685-1	FATMAX Jeu de clés à douille 1/2" 26 pcs	-	2	3 253561 826856	117,57

JEU DE CLÉS À DOUILLE 1/2" 24 PCS



- Contenu :
- Cliquet 1/2" 72T
- Douilles 1/2" (hexagonales) : 8 - 9 - 10 - 11 - 12 - 13 - 14 - 15 - 16 - 17 - 18 - 19 - 20 - 21 - 22 - 23 - 24 - 27 - 30 - 32 mm
- Rallonges 1/2" : 3" - 10"
- Cardan universel 1/2"

CODE	DESCRIPTION				EURO
STMT82830-1	Jeu de clés à douille 1/2" 24 pcs	-	3	3 253561 828300	89,10

JEUX DE DOUILLES MIX

FATMAX® CLÉ À DOUILLE - JEU DE CLÉS MIXTES 1/4" + 1/2" 50 PCS

STANLEY
FATMAX



- Contenu :
- Cliquet 1/4" 120T
- Douilles 1/4" (hexagonales) : 4 - 4,5 - 5 - 5,5 - 6 - 7 - 8 - 9 - 10 - 11 - 12 - 13 - 14 mm
- Rallonges 1/4" : 3" - 6"
- Cardan universel 1/4"
- Poignée en T 1/4"
- Cliquet 1/2" 120T
- Douilles 1/2" (hexagonale) : 10 - 11 - 12 - 13 - 14 - 15 - 16 - 17 - 18 - 19 - 21 - 22 - 24 mm
- Rallonges 1/2" : 3" - 10"
- Cardan universel 1/2"
- Poignée en T 1/2"
- Clés mixtes : 6 - 7 - 8 - 9 - 10 - 11 - 12 - 13 - 14 - 15 - 16 - 17 - 18 - 19 mm

CODE	DESCRIPTION				EURO
FMMT82827-1	FATMAX Clé à douille - jeu de clés mixtes 1/4" + 1/2" 50 pcs	-	2		200,70

CLÉ À DOUILLE - JEU DE CLÉS MIXTES 1/4" + 1/2" 41 PCS



- Contenu :
- Cliquet 1/4" 72T
- Douilles 1/4" (hexagonales) : 5,5 - 6 - 7 - 8 - 9 - 10 - 11 - 12 - 13 - 14 mm
- Rallonges 1/4" : 3" - 6"
- Cardan universel 1/4"
- Ratel 1/2" 72T
- Douilles 1/2" (hexagonales) : 10 - 11 - 12 - 13 - 14 - 15 - 16 - 17 - 18 - 19 - 21 - 22 - 24 mm
- Rallonges 1/2" : 3" - 10"
- Cardan universel 1/2"
- Clés mixtes : 8 - 10 - 11 - 12 - 13 - 14 - 16 - 17 - 18 - 19 mm

CODE	DESCRIPTION				EURO
STMT82832-1	Clé à douille - jeu de clés mixtes 1/4" + 1/2" 41 pcs	-	2		142,50

FATMAX® JEU DE CLÉS À DOUILLE 1/4" + 1/2" 81 PCS

STANLEY
FATMAX



- Contenu :
- Cliquet 1/4" : 120T
- Douilles 1/4" (hexagonales) : 4 - 4,5 - 5 - 5,5 - 6 - 7 - 8 - 9 - 10 - 11 - 12 - 13 - 14 mm
- Douilles longues 1/4" (hexagonales) : 4 - 5 - 6 - 7 - 8 - 9 - 10 - 11 - 12 - 13 - 14 mm
- Rallonges 1/4" : 3" - 6"
- Cardan universel 1/4"
- porte-embout 1/4"
- Poignée pivotante 1/4"
- Poignée en T 1/4"
- Embouts 1/4" : PZ1 - PZ2 - PZ3 - PH1 - PH2 - PH3 - Hexagonal 3 - 4 - 5 - 6 - 7 - Torx 10 - 15 - 20 - 25 - 27 - 30 - 40 - Fente 4 - 5 - 6 - 7
- Cliquet 1/2" 120T
- Douilles 1/2" (hexagonales) : 8 - 10 - 11 - 12 - 13 - 14 - 15 - 16 - 17 - 18 - 19 - 20 - 21 - 22 - 23 - 24 - 27 - 30 - 32 - 34 mm
- Douilles à bougie 1/2" : 16 - 21 mm
- Rallonges 1/2" : 3" - 5"
- Poignée en T 1/2"
- Cardan universel 1/2"

CODE	DESCRIPTION				EURO
FMMT82826-1	FATMAX Jeu de clés à douille 1/4" + 1/2" 81 pcs	-	2		175,77

JEU DE CLÉS À DOUILLE 1/4" + 1/2" 72 PCS



- Contenu :
- Cliquet 1/4" 72T
- Douilles 1/4" (hexagonales) : 5,5 - 6 - 7 - 8 - 9 - 10 - 11 - 12 - 13 - 14 mm
- Douilles longues 1/4" (hexagonales) : 6 - 7 - 8 - 9 - 10 - 11 - 12 - 13 - 14 mm
- Rallonges 1/4" : 3" - 6"
- Cardan universel 1/4"
- Porte-embout 1/4"
- Poignée pivotante 1/4"
- Embouts 1/4" : PZ1 - PZ2 - PZ3 - PH1 - PH2 - PH3 - Hexagonal 3 - 4 - 5 - 6 - 7 - Torx 10 - 15 - 20 - 25 - 27 - 30 - 40 - Fente 4 - 5 - 6 - 7
- Cliquet 1/2" 72T
- Douilles 1/2" (hexagonales) : 8 - 10 - 11 - 12 - 13 - 14 - 15 - 16 - 17 - 18 - 19 - 20 - 21 - 22 - 23 - 24 - 27 - 30 - 32 mm
- Douilles à bougie 1/2" : 16 - 21 mm
- Rallonges 1/2" : 3" - 10"
- Cardan universel 1/2"

CODE	DESCRIPTION				EURO
STMT82831-1	Jeu de clés à douille 1/4" + 1/2" 72 pcs	-	2		144,87

DOUILLES 1/2" MAXIDRIVE

FATMAX® DOUILLES 1/2" MAXIDRIVE X-PROFILE

STANLEY
FATMAX

COL ÉTROIT
à utiliser dans
les espaces étroits

PROFIL MAXIDRIVE
contact maximum de la douille
et de l'écrou/boulon

MOLETÉ
une meilleure prise en main



Dimension clairement visible

CODE	DESCRIPTION				EURO
FMMT17227-0	FATMAX 1/2" Douille 6P 8 mm	X	6		2,99
FMMT17228-0	FATMAX 1/2" Douille 6P 9 mm	X	6		2,99
FMMT17229-0	FATMAX 1/2" Douille 6P 10 mm	X	6		2,99
FMMT17230-0	FATMAX 1/2" Douille 6P 11 mm	X	6		2,99
FMMT17231-0	FATMAX 1/2" Douille 6P 12 mm	X	6		2,99
FMMT17232-0	FATMAX 1/2" Douille 6P 13 mm	X	6		2,99
FMMT17233-0	FATMAX 1/2" Douille 6P 14 mm	X	6		2,99
FMMT17234-0	FATMAX 1/2" Douille 6P 15 mm	X	6		2,99
FMMT17235-0	FATMAX 1/2" Douille 6P 16 mm	X	6		2,99
FMMT17236-0	FATMAX 1/2" Douille 6P 17 mm	X	6		3,40
FMMT17237-0	FATMAX 1/2" Douille 6P 18 mm	X	6		3,40
FMMT17238-0	FATMAX 1/2" Douille 6P 19 mm	X	6		3,40
FMMT17239-0	FATMAX 1/2" Douille 6P 20 mm	X	4		3,40
FMMT17240-0	FATMAX 1/2" Douille 6P 21 mm	X	4		4,07
FMMT17241-0	FATMAX 1/2" Douille 6P 22 mm	X	4		4,07
FMMT17242-0	FATMAX 1/2" Douille 6P 23 mm	X	4		4,07
FMMT17243-0	FATMAX 1/2" Douille 6P 24 mm	X	4		4,53
FMMT17244-0	FATMAX 1/2" Douille 6P 27 mm	X	4		5,36
FMMT17245-0	FATMAX 1/2" Douille 6P 30 mm	X	2		6,59
FMMT17246-0	FATMAX 1/2" Douille 6P 32 mm	X	2		6,59
FMMT17247-0	FATMAX 1/2" Douille 6P 34 mm	X	2		6,59

1/2" ACCESSOIRES

FATMAX® 1/2" DOUILLE POUR BOUGIE

STANLEY
FATMAX



CODE	DESCRIPTION				EURO
FMMT17967-0	FATMAX 1/2" Douille pour bougie 16 mm	X	4	3 2 5 3 5 6 0 1 7 9 6 7 0	3,97
FMMT17968-0	FATMAX 1/2" Douille pour bougie 21 mm	X	4	3 2 5 3 5 6 0 1 7 9 6 8 7	5,10

FATMAX® 1/2" DOUILLES - RALLONGES

STANLEY
FATMAX



· Meilleure accessibilité dans les endroits difficiles à atteindre

CODE	DESCRIPTION				EURO
FMMT25123-0	FATMAX 1/2" Rallonge - 75 mm	X	4	3 2 5 3 5 6 0 2 5 1 2 3 9	5,67
FMMT25122-0	FATMAX 1/2" Rallonge - 152 mm	X	4	3 2 5 3 5 6 0 2 5 1 2 2 2	9,06

FATMAX® 1/2" CARDAN UNIVERSEL

STANLEY
FATMAX



· Plus grande accessibilité et liberté de mouvement lors des applications à cliquet

CODE	DESCRIPTION				EURO
FMMT17999-0	FATMAX 1/2" Cardan universel	X	4	3 2 5 3 5 6 0 1 7 9 9 9 1	7,93

DOUILLES 3/8" MAXIDRIVE

FATMAX® DOUILLES 3/8" MAXIDRIVE X-PROFILE

STANLEY
FATMAX

- Moleté: une meilleure prise en main
- Profil Maxidrive: contact maximum de la douille et de l'écrou/boulon
- Col étroit: plus accessible dans les espaces étroits
- Dimension clairement visible



CODE	DESCRIPTION	☐	☒	📊	EURO
FMMT17208-0	FATMAX 3/8" Douille 6P 8 mm	X	12		2,73
FMMT17209-0	FATMAX 3/8" Douille 6P 9 mm	X	12		2,73
FMMT17210-0	FATMAX 3/8" Douille 6P 10 mm	X	12		2,73
FMMT17211-0	FATMAX 3/8" Douille 6P 11 mm	X	12		2,73
FMMT17212-0	FATMAX 3/8" Douille 6P 12 mm	X	12		2,73
FMMT17213-0	FATMAX 3/8" Douille 6P 13 mm	X	12		2,73
FMMT17214-0	FATMAX 3/8" Douille 6P 14 mm	X	12		2,73
FMMT17215-0	FATMAX 3/8" Douille 6P 15 mm	X	12		2,88
FMMT17216-0	FATMAX 3/8" Douille 6P 16 mm	X	12		2,88
FMMT17217-0	FATMAX 3/8" Douille 6P 17 mm	X	12		2,88
FMMT17218-0	FATMAX 3/8" Douille 6P 18 mm	X	6		2,88
FMMT17219-0	FATMAX 3/8" Douille 6P 19 mm	X	6		3,09
FMMT17220-0	FATMAX 3/8" Douille 6P 20 mm	X	6		3,09
FMMT17221-0	FATMAX 3/8" Douille 6P 21 mm	X	6		3,66
FMMT17222-0	FATMAX 3/8" Douille 6P 22 mm	X	6		3,66
FMMT17223-0	FATMAX 3/8" Douille 6P 23 mm	X	6		3,66
FMMT17224-0	FATMAX 3/8" Douille 6P 24 mm	X	6		3,66

3/8" ACCESSOIRES

FATMAX® 3/8" DOUILLE POUR BOUGIE

STANLEY
FATMAX



CODE	DESCRIPTION				EURO
FMMT17225-0	FATMAX 3/8" Douille pour bougie 16 mm	X	6	2 5 3 5 6 0 1 7 2 2 5 1	3,45
FMMT17226-0	FATMAX 3/8" Douille pour bougie 21 mm	X	4	2 5 3 5 6 0 1 7 2 2 6 8	4,22

FATMAX® 3/8" DOUILLES - RALLONGES

STANLEY
FATMAX



· Meilleure accessibilité dans les endroits difficiles à atteindre

CODE	DESCRIPTION				EURO
FMMT25130-0	FATMAX 3/8" Rallonge - 75 mm	X	6	2 5 3 5 6 0 2 5 1 3 0 7	5,10
FMMT25131-0	FATMAX 3/8" Rallonge - 152 mm	X	6	2 5 3 5 6 0 2 5 1 3 1 4	5,67

FATMAX® 3/8" CARDAN UNIVERSEL

STANLEY
FATMAX



· Plus grande accessibilité et liberté de mouvement lors des applications à cliquet

CODE	DESCRIPTION				EURO
FMMT18011-0	FATMAX 3/8" Cardan universel	X	6	2 5 3 5 6 0 1 8 0 1 9 5	6,23

FATMAX® 3/8" PORTE EMBOUT

STANLEY
FATMAX



· Utilisez des embouts 3/8" pour des applications à visser

CODE	DESCRIPTION				EURO
FMMT18013-0	FATMAX 3/8" Porte embout	X	12	2 5 3 5 6 0 1 8 0 1 3 3	3,66

DOUILLES 1/4" MAXIDRIVE

FATMAX® DOUILLES 1/4" MAXIDRIVE X-PROFILE

STANLEY
FATMAX

- Moleté: une meilleure prise en main
- Profil Maxidrive: contact maximum de la douille et de l'écrou/boulon
- Col étroit: plus accessible dans les espaces étroits
- Taille clairement visible: taille de la casquette clairement indiquée



CODE	DESCRIPTION	☐	☒	📊	EURO
FMMT17185-0	FATMAX 1/4" Douilles 6P 4 mm	X	12		2,01
FMMT17186-0	FATMAX 1/4" Douilles 6P 4,5 mm	X	12		2,01
FMMT17187-0	FATMAX 1/4" Douilles 6P 5 mm	X	12		2,01
FMMT17190-0	FATMAX 1/4" Douilles 6P 5,5 mm	X	12		2,01
FMMT17191-0	FATMAX 1/4" Douilles 6P 6 mm	X	12		2,01
FMMT17192-0	FATMAX 1/4" Douilles 6P 7 mm	X	12		2,01
FMMT17193-0	FATMAX 1/4" Douilles 6P 8 mm	X	12		2,16
FMMT17194-0	FATMAX 1/4" Douilles 6P 9 mm	X	12		2,16
FMMT17195-0	FATMAX 1/4" Douilles 6P 10 mm	X	12		2,16
FMMT17196-0	FATMAX 1/4" Douilles 6P 11 mm	X	12		2,16
FMMT17197-0	FATMAX 1/4" Douilles 6P 12 mm	X	12		2,16
FMMT17198-0	FATMAX 1/4" Douilles 6P 13 mm	X	12		2,16
FMMT17207-0	FATMAX 1/4" Douilles 6P 14 mm	X	12		2,16
FMMT17248-0	FATMAX 1/4" Douille Longue 6P 4 mm	X	12		2,58
FMMT17249-0	FATMAX 1/4" Douille Longue 6P 5 mm	X	12		2,58
FMMT17300-0	FATMAX 1/4" Douille Longue 6P 6 mm	X	12		2,58
FMMT17337-0	FATMAX 1/4" Douille Longue 6P 7 mm	X	12		2,58
FMMT17338-0	FATMAX 1/4" Douille Longue 6P 8 mm	X	12		2,73
FMMT17339-0	FATMAX 1/4" Douille Longue 6P 9 mm	X	12		2,73
FMMT17523-0	FATMAX 1/4" Douille Longue 6P 10 mm	X	12		2,73
FMMT17963-0	FATMAX 1/4" Douille Longue 6P 11 mm	X	12		2,73
FMMT17964-0	FATMAX 1/4" Douille Longue 6P 12 mm	X	12		2,73
FMMT17965-0	FATMAX 1/4" Douille Longue 6P 13 mm	X	12		2,73
FMMT17966-0	FATMAX 1/4" Douille Longue 6P 14 mm	X	12		2,73

1/4" ACCESSOIRES

FATMAX® 1/4" DOUILLES - RALLONGES

STANLEY
FATMAX



· Meilleure accessibilité dans les endroits difficiles à atteindre

CODE	DESCRIPTION				EURO
FMMT25125-0	FATMAX 1/4" Rallonge - 75 mm	X	6	3 2 5 3 5 6 0 2 5 1 2 5 3	3,40
FMMT25126-0	FATMAX 1/4" Rallonge - 152 mm	X	6	3 2 5 3 5 6 0 2 5 1 2 6 0	4,53

FATMAX® 1/4" CARDAN UNIVERSEL

STANLEY
FATMAX



· Plus grande accessibilité et liberté de mouvement lors des applications à cliquet

CODE	DESCRIPTION				EURO
FMMT18008-0	FATMAX 1/4" Cardan universel	X	12	3 2 5 3 5 6 0 1 8 0 0 8 9	5,10

FATMAX® 1/4" PORTE EMBOUT

STANLEY
FATMAX



· Utilisez des embouts 1/4" pour des applications à visser

CODE	DESCRIPTION				EURO
FMMT18007-0	FATMAX 1/4" Porte embout	X	12	3 2 5 3 5 6 0 1 8 0 0 7 2	2,83

PRO-STACK INSERTS

FATMAX® PRO-STACK INSERT JEU DE DOUILLES 1/2" 20 PCS

STANLEY
FATMAX

- P9 cliquet 1/2" avec poignée bimat, 53T, 5°
- 1/2" rallonge 127 mm
- 1/2" cardan universel
- Douille bougie 18, 21 mm
- 1/2" douilles 6 pans 10-24 mm



CODE	DESCRIPTION				EURO
FMHT0-74297	FATMAX PRO-STACK Insert Jeu de Douilles 1/2" 20 pcs	-	2		77,46



FATMAX® PRO-STACK INSERT JEU DE DOUILLES 3/8" 38 PCS

STANLEY
FATMAX

- P9 cliquet 3/8" avec poignée bimat, 53T, 5°
- 3/8" rallonge 76,2 mm
- 3/8" rallonge 152,4 mm
- 3/8" cardan universel
- Clés mâles 14pcs: 1.5, 2, 2.5, 3, 4, 4.5, 5, 6 et 7 mm
- 3/8" douilles 6 pans 10-19 mm
- 3/8" douilles longues 6 pans 10-19 mm



CODE	DESCRIPTION				EURO
FMHT0-74296	FATMAX PRO-STACK Insert Jeu de Douilles 3/8" 38 pcs	-	2		72,31



FATMAX® PRO-STACK INSERT JEU DE DOUILLES 1/4" 48 PCS

STANLEY
FATMAX



- P9 cliquet 1/4" avec poignée bimati, 53T, 5°
- 1/4" rallonge 76,2 mm
- 1/4" rallonge 152,4 mm
- 1/4" cardan universel
- Poignée 1/4"
- Porte-embouts 1/4"
- Embouts 20 pcs: standard 4, 6 et 8 – Phillips: PH0, PH1, PH2 et PH3 – Pozidriv: PZ1, PZ2 et Z3 – 6-pans 3, 4, 5, 6 et 8 – Torx: T10, T15, T20, T25 et T30
- 1/4" douilles 6 pans 4-14 mm
- 1/4" douilles longues 6 pans 4-14 mm

CODE	DESCRIPTION				EURO
FMHT0-74295	FATMAX PRO-STACK Insert Jeu de Douilles 1/4" 48 pcs	-	2		77,46



FATMAX® PRO-STACK INSERT CLÉS MIXTES 10 PCS

STANLEY
FATMAX



- Clés Mixtes 10 - 19 mm

CODE	DESCRIPTION				EURO
FMHT0-74298	FATMAX PRO-STACK Insert Clés Mixtes 10 pcs	-	2		60,67



FATMAX® PRO-STACK® SETS

FATMAX® PRO-STACK JEU DE DOUILLES 1/2" 26 PCS

STANLEY
FATMAX



- Couvercle transparent pour une bonne visibilité
- Design robuste et durable
- Contenu :
 - 1× cliquet bi-matière 1/2" 120T
 - 12× douilles 1/2" (6 points) : 8 - 9 - 10 - 11 - 12 - 13 - 14 - 15 - 16 - 17 - 18 - 19 - 20 - 21 - 22 - 23 - 24 - 27 - 30 - 32 - 34 mm
 - 2× extensions 1/2" : 3" - 6"
 - 1× joint de cardan 1/2"
 - 1× adaptateur 3-WAY pour poignée T 1/2"
- Compatible avec PRO-STACK et TSTAK
- Taille: large

CODE	DESCRIPTION				EURO
FMMT98103-1	FATMAX PRO-STACK Jeu de Douilles 1/2" 26 pcs	-	2		124,32

FATMAX® PRO-STACK JEU À DOUILLES 1/4" 37 PCS

STANLEY
FATMAX



- Couvercle transparent pour une bonne visibilité
- Design robuste et durable
- Contenu :
 - 1× 1/4" Cliquet
 - 11× 1/4" douilles (6 points) : 5 - 5,5 - 6 - 7 - 8 - 9 - 10 - 11 - 12 - 13 - 14 mm
 - 1× 1/4" porte-douille
 - 30× 1/4" embouts : Pozidriv : 1 - 2 - 3
Phillips: 1 - 2 - 3
Hex : 3 - 4 - 5 - 5,5 - 6 - 7
Slotted : 3 - 4 - 5 - 6 - 7 - 8
Tempertorx : 10 - 15 - 20 - 25 - 27 - 30
- Compatible avec PRO-STACK et TSTAK
- Taille: small

CODE	DESCRIPTION				EURO
FMMT19101-0	FATMAX PRO-STACK Jeu à douilles 1/4" 37 pcs	-	2		37,39

FATMAX® PRO-STACK JEU DE DOUILLES 3/8" 18 PCS

STANLEY
FATMAX



- Couvercle transparent pour une bonne visibilité
- Design robuste et durable
- Contenu :
 - 1× cliquet bi-matière 3/8" 120T
 - 15× douilles 1/4" (6 points) : 5 - 6 - 7 - 8 - 9 - 10 - 11 - 12 - 13 - 14 - 15 - 16 - 17 - 18 - 19 mm
 - 1× extension 1/4" : 3"
 - 1× joint de cardan 1/4"
- Compatible avec PRO-STACK et TSTAK
- Taille: medium

CODE	DESCRIPTION				EURO
FMMT98102-0	FATMAX PRO-STACK Jeu de Douilles 3/8" 18 pcs	X	5		73,49

FATMAX® PRO-STACK JEU DE DOUILLES 1/4" 48 PCS

STANLEY
FATMAX



- Couverture transparente pour une bonne visibilité
- Design robuste et durable
- Contenu :
 - 1× cliquet bi-matière 1/4" 120T
 - 12× douilles 1/4" (6 points) : 4 - 5 - 5,5 - 6 - 7 - 8 - 9 - 10 - 11 - 12 - 13 - 14 mm
 - 2× extensions 1/4" : 3" - 6"
 - 1× porte-embout 1/4"
 - 1× joint de cardan 1/4"
 - 1× tournevis 1/4"
 - 30× embouts 1/4"
- Compatible avec PRO-STACK et TSTAK
- Taille: medium

CODE	DESCRIPTION				EURO
FMMT98101-0	FATMAX PRO-STACK Jeu de Douilles 1/4" 48 pcs	X	5	3 253560 981013	73,49

FATMAX® PRO-STACK JEU DE CLÉS MIXTES 12 PCS

STANLEY
FATMAX



- Couverture transparente pour une bonne visibilité
- Design robuste et durable
- Contenu :
 - 12× clés mixtes antiglissement : 6 - 7 - 8 - 9 - 10 - 11 - 12 - 13 - 14 - 15 - 16 - 17 mm
- Compatible avec PRO-STACK et TSTAK
- Taille: medium

CODE	DESCRIPTION				EURO
FMMT98104-0	FATMAX PRO-STACK Jeu de Clés Mixtes 12 pcs	X	4	3 253560 981044	84,77

TRANSMODULE SYSTEM

FATMAX® JEU DE PINCES DYNAGRIP 4 PCS

STANLEY
FATMAX



- Pince à Bec Long Coudé 200 mm
- Pince Coupante Diagonale 150 mm
- Pince Universelle 180 mm
- Pince à Dénuder 150 mm

CODE	DESCRIPTION				EURO
STMT1-74179	FATMAX Transmodule Jeu de Pincés Dynagrip	X	4	3 253561 741791	51,04

FATMAX® JEU DE PINCES CIRCLIPS 4 PCS

STANLEY
FATMAX



- Pince circlips droit intérieur 1800 mm
- Pince circlips droit extérieur 1800 mm
- Pince circlips courbé intérieur 1800 mm
- Pince circlips courbé extérieur 1800 mm

CODE	DESCRIPTION				EURO
STMT1-74180	FATMAX Transmodule Jeu de Pincés Circlips 4 pcs	X	4	3 253561 741807	51,04

FATMAX® JEU DE DOUILLES 1/2" 6 PANS 23 PCS

STANLEY
FATMAX



- 18 douilles : 8, 9, 10 11, 12, 13, 14, 15, 16, 17, 18, 19, 21, 22, 24, 27, 30, 32 mm
- 1 cliquet NP9
- 1 poignée L 90°
- 2 rallonges : 125 + 250 mm
- 1 cardan universel

CODE	DESCRIPTION				EURO
STMT1-74173	FATMAX Transmodule Jeu de Douilles 1/2" 6 pans 23 pcs	X	4	3 253561 741739	66,38

FATMAX® JEU DE DOUILLES 1/2" 12 PANS 23 PCS

STANLEY
FATMAX



- 18 douilles : 8, 9, 10 11, 12, 13, 14, 15, 16, 17, 18, 19, 21, 22, 24, 27, 30, 32 mm
- 1 cliquet NP9
- 1 poignée L 90°
- 2 rallongs : 125 + 250 mm
- 1 cardan universel

CODE	DESCRIPTION				EURO
STMT1-74726	FATMAX Transmodule Jeu de Douilles 1/2" 12 pans 23 pcs	X	4	3 253561 747267	66,38

FATMAX® JEU D'EMBOUTS TORX 1/2" 6P 24 PCS

STANLEY
FATMAX



- 9 Torx embouts : T20, T25, T27, T30, T40, T45, T50, T55, T60
- 6 Torx embouts longs : T30, T40, T45, T50, T55, T60
- 9 Torx douilles : E10, E11, E12, E14, E16, E18, E20, E22, E24

CODE	DESCRIPTION				EURO
STMT1-74176	FATMAX Transmodule Jeu d'Embouts Torx 1/2" 6 pans 24 pcs	X	4	3 253561 741760	51,04

FATMAX® JEU DE DOUILLES 3/8" 36 PCS

STANLEY
FATMAX



- 14 douille 12p : 8, 9, 10, 11, 12, 13, 14, 15, 16, 17, 18, 19, 21, 22 mm
- 13 douilles longues 6p : 8, 10, 11, 12, 13, 14, 15, 16, 17, 18, 19, 21, 22 mm
- 3 embouts hex : 4, 5, 6 mm
- 3 embouts Torx : T25, T30, T40
- 1 rallonge 125 mm
- 1 cardan universel
- 1 cliquet NP9

CODE	DESCRIPTION				EURO
STMT1-74174	FATMAX Transmodule Jeu de Douilles 3/8" 36 pcs	X	4	3 253561 741746	66,38

FATMAX® JEU DE DOUILLES 1/4" 60 PCS

STANLEY
FATMAX



- 13 douilles : 4, 4.5, 5, 5.5, 6, 7, 8, 9, 10, 11, 12, 13, 14 mm
- 13 douilles longues : 4, 5, 5.5, 6, 7, 8, 9, 10, 11, 12, 13, 14 mm
- 3 embouts : 4, 5.5, 7 mm
- 3 embouts PZ : PZ1, PZ2, PZ3
- 3 embouts PH : PH1, PH2, PH3
- 3 Hex embouts : 2, 2.5, 3, 4, 5, 6 mm
- 8 Torx embouts : T6, T7, T8, T9, T10, T15, T20, T25
- 6 Torx douilles : E4, E5, E6, E7, E8, E10
- 1 cliquet NP9
- 1 Spinner
- 2 rallonges : 50, 100 mm
- 1 cardan rallonge 125 mm
- 1 cardan universel
- 1 poignée T

CODE	DESCRIPTION				EURO
STMT1-74175	FATMAX Transmodule Jeu de Douilles 1/4" 60 pcs	X	4	3 2 5 3 5 6 1 7 4 1 7 5 3	66,38

FATMAX® JEU DE CLÉS 10 PCS

STANLEY
FATMAX



- 10 clés : 6 × 7 mm, 8 × 9 mm, 10 × 12 mm, 11 × 13 mm, 12 × 14 mm, 14 × 15 mm, 16 × 17 mm, 18 × 19 mm, 21 × 23 mm, 22 × 24 mm

CODE	DESCRIPTION				EURO
STMT1-74177	FATMAX Transmodule Jeu de Clés 10 pcs	X	4	3 2 5 3 5 6 1 7 4 1 7 7 7	51,04

FATMAX® JEU DE CLÉS MIXTES 10 PCS

STANLEY
FATMAX



- 16 clés mixtes : 6 mm, 7 mm, 8 mm, 9 mm, 10 mm, 11 mm, 12 mm, 13 mm, 14 mm, 15 mm, 16 mm, 17 mm, 18 mm, 19 mm, 22 mm, 24 mm

CODE	DESCRIPTION				EURO
STMT1-74178	FATMAX Transmodule Jeu de Clés Mixtes	X	4	3 2 5 3 5 6 1 7 4 1 7 8 4	51,04

FATMAX® JEU DE TOURNEVIS CUSHIONGRIP 8 PCS

STANLEY
FATMAX



- 4 Tournevis Cushiongrip Mécanicien : 3 × 100 mm, 5 × 150 mm (Electricien), 6.5 × 150 mm, 8 × 200 mm
- 4 Tournevis Cushiongrip Phillips : PH0 × 60 mm, PH1 × 100 mm, PH2 × 125 mm, PH3 × 150 mm

CODE	DESCRIPTION				EURO
STMT1-74181	FATMAX Transmodule Jeu de Tournevis Cushiongrip 8 pcs	X	4	3 253561 741814	30,64

FATMAX® JEU DE TOURNEVIS CUSHIONGRIP TORX 6 PCS

STANLEY
FATMAX



- 6 Tournevis Cushiongrip Torx : T10 × 80 mm, T15 × 80 mm, T20 × 120 mm, T25 × 120 mm, T30 × 120 mm, T40 × 120 mm

CODE	DESCRIPTION				EURO
STMT1-74182	FATMAX Transmodule Jeu de Tournevis Cushiongrip Torx 6 pcs	X	4	3 253561 741821	30,64

SERVANTE MOBILE AVEC 7 TIROIRS



- Le chariot à outils 7 tiroirs STANLEY® comporte 2 tiroirs moyens et 5 tiroirs peu profonds pour organiser vos outils et accessoires.
- Surface de travail durable, idéale pour ranger les petites pièces et les accessoires.
- Plan de travail avec poignées intégrées
- Tiroirs durables avec glissières à billes, également pour le rangement d'outils plus lourds.
- Avec doublure de tiroir antidérapante
- Verrouillable avec une clé sur le côté pour un rangement sûr des outils
- Roulettes verrouillables pour faciliter la mobilité et la sécurité
- Fabriqué en France
- Capacité de charge : 300 kg au total, 20 kg par tiroir
- Dimensions : L73,5 × H89 × L51,5 cm

CODE	DESCRIPTION				EURO
STST74306-1	FATMAX Servante mobile avec 7 tiroirs	-	1	3 253561 743061	427,74

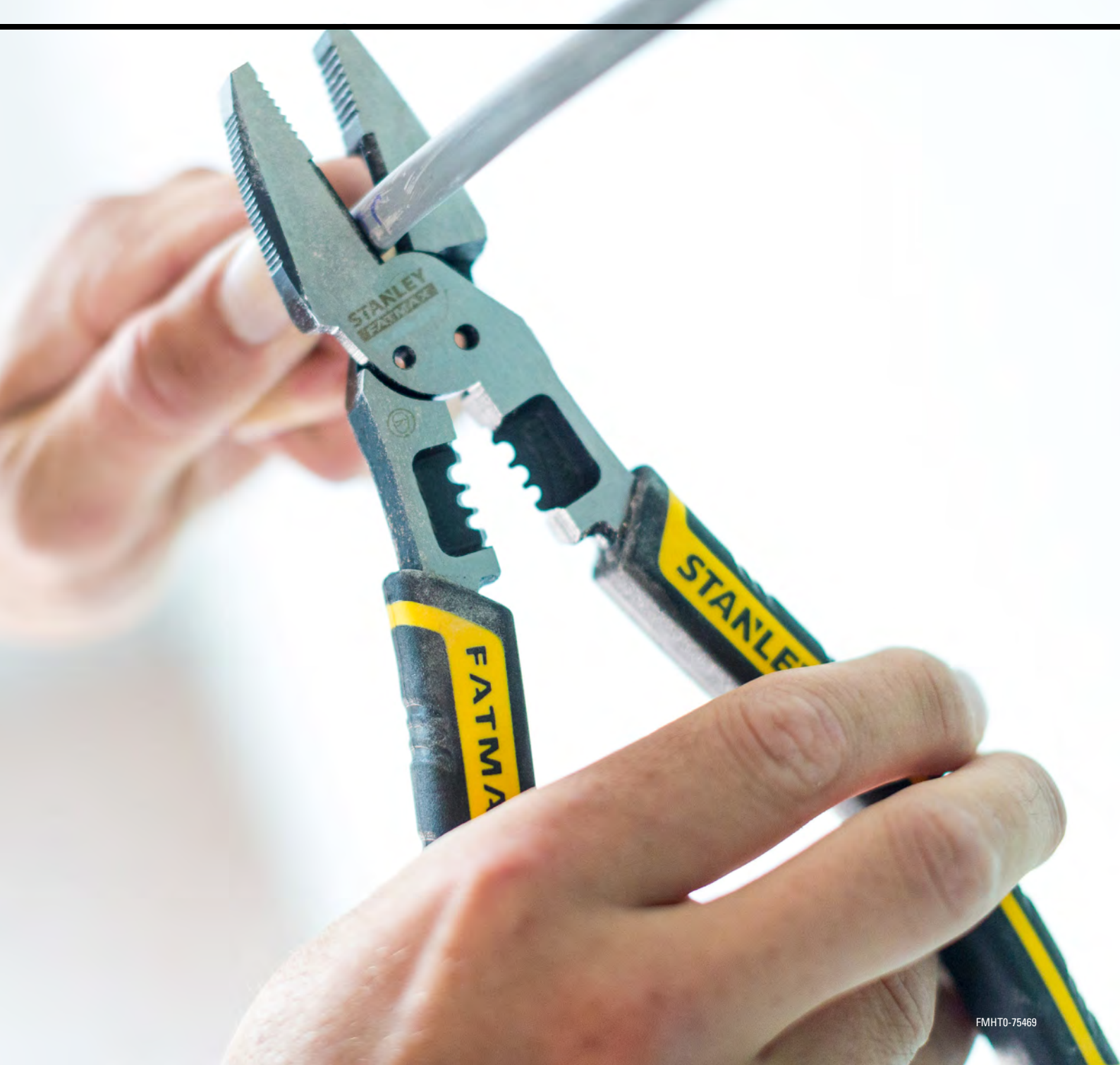

FMHT0-75469

PINCES ET COUPE-BOULONS

STANLEY propose un choix de pinces pour les travaux légers et lourds pour l'artisan avec des caractéristiques telles qu'une construction à double charnière pour un transfert de puissance supplémentaire pour 40% de puissance de coupe en plus. Travaillez plus vite et sans effort.

Un assortiment pour différentes applications avec des pinces universelles, pinces à longs becs, pinces coupantes, pinces VDE, pinces-étaux et des pinces spéciales.

INFO PRATIQUE

NOTRE ASSORTIMENT

STANLEY



Acier carbone forgé
Tranchant traité à haute
température
Têtes polies

STANLEY
DYNAGRIP



Acier carbone forgé
Poignées bimatières pour plus
de confort
Mâchoires et lame latérale
renforcées et trempées par
induction
Têtes polies et laquées

STANLEY
FATMAX



Acier carbone forgé
Poignées bimatières pour plus de confort
Mâchoires et lame latérale renforcées et trempées par induction
Têtes polies et laquées
Conforme aux norms DIN / ASO / ANSI "Precision Machined
Finish"

PLUS DE FORCE



MULTI-USE



MINI



VDE



PINCES FATMAX®

FATMAX® PINCE À COMBINAISON - 40% PLUS DE FORCE

STANLEY
FATMAX



CODE	DESCRIPTION				EURO
FMHT0-70813	FATMAX Pince à Combinaison 215 mm 40% Plus de Force	x	6	3 253560 708139	29,15

FATMAX® PINCE COUPANTE DIAGONALE - DEVANT - À BEC LONG - 40% PLUS DE FORCE

STANLEY
FATMAX



CODE	DESCRIPTION				EURO
FMHT0-70814	FATMAX Pince Coupante Diagonale 200 mm 40% Plus de Force	x	6	3 253560 708146	27,09
FMHT0-71851	FATMAX Pince Coupante Devant 190 mm 40% Plus de Force	x	6	3 253560 718510	27,09
FMHT0-70812	FATMAX Pince à Bec Long 205 mm 40% Plus de Force	x	6	3 253560 708122	27,09

FATMAX® PINCE COUPANTE DIAGONALE 5EN1

STANLEY
FATMAX



Pince à sertir : 1,5 mm² - 2,5 mm²
 Pince à dénuder : 1,5 mm² - 2,5 mm²
 Coupe-boulons : M3 et M4
 Pince coupante diagonale pour couper
 très précis des matières douces
 Pince coupante diagonale : fil de piano 1,8 mm



Mâchoire renforcé par induction
 Acier CR-V pour plus de durabilité

Poignée ergonomique
 bimatière

CODE	DESCRIPTION				EURO
FMHT0-75468	FATMAX Pince Coupante Diagonale 5en1 180 mm	X	2	3 253560 754686	36,57

FATMAX® PINCE À COMBINAISON 6EN1

STANLEY
FATMAX

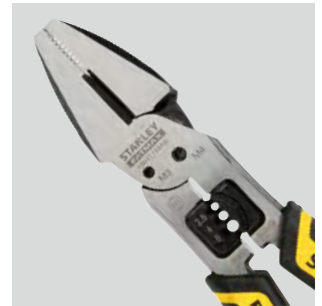

Pince à dénuder : 2,5 mm², 4 mm², 6 mm²
 Pince coupante : file de piano 2 mm
 Coupe-boulons : M3 et M4
 Pince universelle
 Clé à molette



Mâchoire renforcé
 par induction Acier CR-V
 pour plus de durabilité

Poignée ergonomique
 bimatière

CODE	DESCRIPTION				EURO
FMHT0-75469	FATMAX Pince à Combinaison 6en1 200 mm	X	2	3 253560 754693	41,77

FATMAX® MINI PINCE UNIVERSELLE

STANLEY
FATMAX

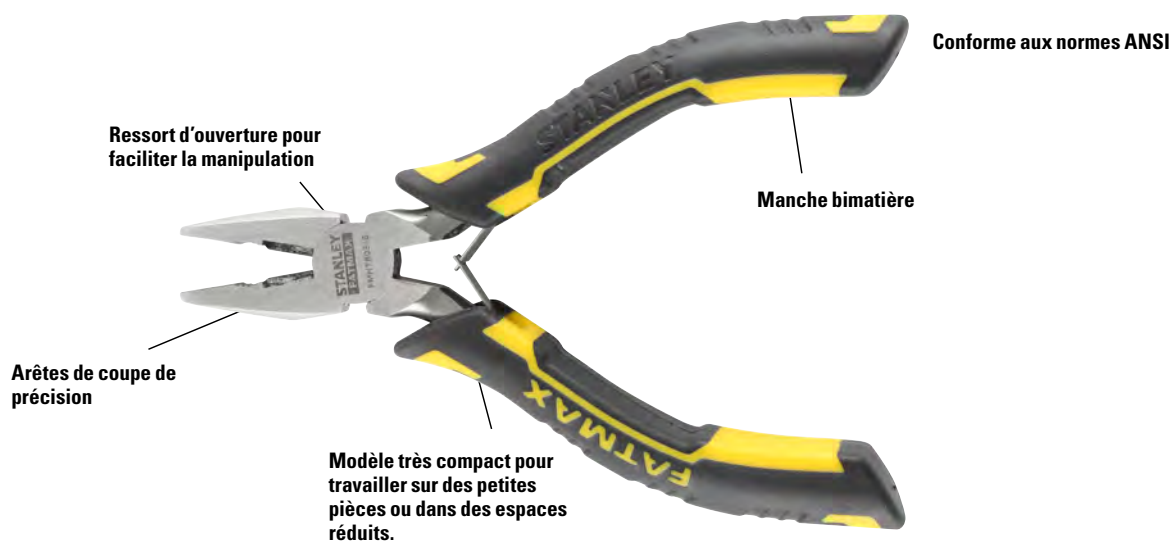

CODE	DESCRIPTION				EURO
FMHT0-80516	FATMAX Mini Pince Universelle 120 mm	x	6	3 253560 805166	11,74

FATMAX® MINI PINCE À BEC LONG

STANLEY
FATMAX



CODE	DESCRIPTION				EURO
FMHT0-80517	FATMAX Mini Pince à Bec Long 125 mm	x	6	3 253560 805173	11,74

FATMAX® MINI PINCE COUPANTE DIAGONALE

STANLEY
FATMAX



CODE	DESCRIPTION				EURO
FMHT0-80518	FATMAX Mini Pince Coupante Diagonale 120 mm	x	6	3 253560 805180	11,74

FATMAX® MINI PINCE COUPANTE DEVANT

STANLEY
FATMAX



CODE	DESCRIPTION				EURO
FMHT0-80519	FATMAX Mini Pince Coupante Devant 190 mm	X	6	3 253560 805197	11,74

FATMAX® MINI PINCE À BEC LONG

STANLEY
FATMAX



CODE	DESCRIPTION				EURO
FMHT0-80520	FATMAX Mini Pince à Bec Long 190 mm	X	6	3 253560 805203	11,74



FMHT0-80519

FATMAX® PINCE UNIVERSELLE

STANLEY
FATMAX

Laquée

Fabriqué en acier trempé
de haute qualité

Conforme aux normes DIN



Poignée bimatière

CODE	DESCRIPTION				EURO
0-89-866	FATMAX Pince Universelle 160 mm	X	10		20,30
0-89-867	FATMAX Pince Universelle 180 mm	X	10		20,75
0-89-868	FATMAX Pince Universelle 200 mm	X	8		24,98

FATMAX® PINCE COUPANTE DIAGONALE CORDE À PIANO

STANLEY
FATMAX



CODE	DESCRIPTION				EURO
0-89-860	FATMAX Pince Coup. Diag. Corde à Piano 160 mm	X	10		24,70
0-89-861	FATMAX Pince Coup. Diag. Corde à Piano 200 mm	X	10		30,80

FATMAX® PINCE COUPANTE DIAGONALE

STANLEY
FATMAX



CODE	DESCRIPTION				EURO
0-89-858	FATMAX Pince Coupante Diagonale 160 mm	X	10		20,03
0-89-859	FATMAX Pince Coupante Diagonale 180 mm	X	10		25,70

FATMAX® PINCE COUPANTE DEVANT

STANLEY
FATMAX



CODE	DESCRIPTION				EURO
0-89-875	FATMAX Pince Coupante devant 160 mm	X	10		28,27

FATMAX® PINCE À BEC LONG

STANLEY
FATMAX



CODE	DESCRIPTION				EURO
0-89-869	FATMAX Pince Plate Bec Long 160 mm	X	10	3 253560 898694	20,03
0-89-870	FATMAX Pince Plate Bec Long 200 mm	X	10	3 253560 898700	23,07

FATMAX® PINCE À BEC LONG COUDÉ

STANLEY
FATMAX



CODE	DESCRIPTION				EURO
0-89-871	FATMAX Pince à Bec Long Coudee 160 mm	X	4	3 253560 898717	23,07
0-89-872	FATMAX Pince à Bec Long Coudee 200 mm	X	10	3 253560 898724	26,37

FATMAX® PINCE À BEC LONG PLAT

STANLEY
FATMAX



CODE	DESCRIPTION				EURO
0-84-495	FATMAX Pince à Bec Long Plat 160 mm	X	10	3 253560 844950	18,23

FATMAX® PINCE À BEC LONG ROND

STANLEY
FATMAX



CODE	DESCRIPTION				EURO
0-84-496	FATMAX Pince à Bec Long Ronde 160 mm	X	10	3 253560 844967	20,50

FATMAX® PINCE À DÉNUDER

STANLEY
FATMAX



CODE	DESCRIPTION				EURO
0-89-873	FATMAX Pince à dénuder 160 mm	X	10	3 2 5 3 5 6 0 8 9 8 7 3 1	21,53

FATMAX® PINCE COUPE CÂBLES

STANLEY
FATMAX



CODE	DESCRIPTION				EURO
0-89-874	FATMAX Coupe Cable 215 mm	X	4	3 2 5 3 5 6 0 8 9 8 7 4 8	24,57

STANLEY® FATMAX® PINCE MULTIPRISE

STANLEY
FATMAX



- Pince multiprise à double réglage
- Mâchoire en V universelle à verrouillage automatique : assure une prise maximale sur tous les matériaux.
- Réglage fin : mécanisme à cliquet avec 19 petits crans pour des réglages précis.
- Trempe secondaire des dents : traitement thermique pour une adhérence accrue et une durée de vie prolongée des dents.
- Conception ambidextre pour les utilisateurs gauchers et droitiers.
- Poignée anti-blessure.
- Résistant à la corrosion : revêtement en chrome argenté.
- Disponible en modèles 200, 250 et 300 mm.



CODE	DESCRIPTION				EURO
FMHT75508-0	STANLEY® FATMAX® 200mm Pince Multiprise	X	4	3 2 5 3 5 6 0 7 5 5 0 8 9	25,81
FMHT75510-0	STANLEY® FATMAX® 250mm Pince Multiprise	X	4	3 2 5 3 5 6 0 7 5 5 1 0 2	28,15
FMHT75512-0	STANLEY® FATMAX® 300mm Pince Multiprise	X	4	3 2 5 3 5 6 0 7 5 5 1 2 6	34,02
FMHT75502-0	STANLEY® FATMAX® 200 et 250mm Pinces Multiprises	X	4	3 2 5 3 5 6 0 7 5 5 0 2 7	48,75

NOUVEAU

FATMAX® PINCE MULTIPRISE PUSHLOCK

STANLEY
FATMAX



- Bouton Pushlock agréable d'emploi
- Mise au point de 17 positions
- Géométrie des mâchoires améliorée
- Mâchoire renforcée par induction
- Poignées bimatières ergonomiques
- Capacité des mâchoires : 200 mm - 50 mm, 250 mm - 62 mm, 300 mm - 75 mm

CODE	DESCRIPTION				EURO
0-84-647	FATMAX Pince Multiprise 200 mm	X	4		21,99
0-84-648	FATMAX Pince Multiprise 250 mm	X	4		24,93
0-84-649	FATMAX Pince Multiprise 300 mm	X	4		27,86

FATMAX® PINCE MOTORISTE

STANLEY
FATMAX



- Bouton Pushlock agréable d'emploi
- 3 positions verrouillables
- Marquage laser pour identification de 3 positions
- Mâchoires renforcés par induction
- Poignées bimatières ergonomiques

CODE	DESCRIPTION				EURO
0-84-646	FATMAX Pince Motoriste 200 mm	X	4		21,99



FMHT75508

PINCES DYNAGRIP

DYNAGRIP PINCE UNIVERSELLE



CODE	DESCRIPTION				EURO
STHT0-74456	Dynagrip Pince Universelle CG150 mm	X	12	2 5 3 5 6 0 7 4 4 5 6 4	13,03
STHT0-74454	Dynagrip Pince Universelle CG 180 mm	X	12	2 5 3 5 6 0 7 4 4 5 4 0	14,52
STHT0-74367	Dynagrip Pince Universelle CG 200 mm	X	12	2 5 3 5 6 0 7 4 3 6 7 3	15,97

DYNAGRIP PINCE MULTIPRISE CG 250 MM



CODE	DESCRIPTION				EURO
STHT0-74361	Dynagrip Pince Multiprise CG 250 mm	X	6	2 5 3 5 6 0 7 4 3 6 1 1	21,12

DYNAGRIP PINCE COUPANTE DIAGONALE CG



CODE	DESCRIPTION				EURO
STHT0-74362	Dynagrip Pince Coupante Diagonale CG 150 mm	X	12	2 5 3 5 6 0 7 4 3 6 2 6	13,80
STHT0-74455	Dynagrip Pince Coupante Diagonale CG 180 mm	X	12	2 5 3 5 6 0 7 4 4 5 5 7	15,24

DYNAGRIP PINCE COUPANTE DEVANT CG 150 MM



CODE	DESCRIPTION				EURO
STHT0-75067	Dynagrip Pince Coupante Devant CG 150 mm	X	12	3 2 5 3 5 6 0 7 5 0 6 7 1	13,80

DYNAGRIP PINCE À DÉNUDER CG 150 MM



CODE	DESCRIPTION				EURO
STHT0-75068	Dynagrip Pince à Dénuder CG 150 mm	X	12	3 2 5 3 5 6 0 7 5 0 6 8 8	16,74

DYNAGRIP PINCE À BEC LONG CG



CODE	DESCRIPTION				EURO
STHT0-74363	Dynagrip Pince à Bec Long CG 150 mm	X	12	3 2 5 3 5 6 0 7 4 3 6 3 5	13,80
STHT0-74364	Dynagrip Pince à Bec Long CG 200 mm	X	12	3 2 5 3 5 6 0 7 4 3 6 4 2	16,74

FATMAX® PINCES VDE

FATMAX® PINCE UNIVERSELLE VDE

STANLEY
FATMAX

Tête chromée, inoxydable,
facile à nettoyer et
conforme aux normes DIN

Protection des doigts, contrôle et
sécurité d'utilisation accrus

Poignée bimatière pour plus
de confort



EN 60900, IEC/CEI 900, VDE 0689

Poignée certifiée à 1000 V. Permet de
travailler en toute sécurité. Chaque
poignée a été testée jusqu'à 10 000 V.
Conforme aux normes actuelles.

CODE	DESCRIPTION				EURO
0-84-000	FATMAX® Pince Universelle VDE 1000V 160 mm	X	10		23,80
0-84-001	FATMAX® Pince Universelle VDE 1000V 180 mm	X	10		24,60
0-84-002	FATMAX® Pince Universelle VDE 1000V 200 mm	X	8		28,63

FATMAX® PINCE COUPE DIAGONALE VDE (CORDE À PIANO)

STANLEY
FATMAX

EN 60900, IEC/CEI 900, VDE 0683



CODE	DESCRIPTION				EURO
0-84-003	FATMAX® Pince Coup. Diag.- Corde à Piano 180 mm VDE	X	4		25,29
0-84-004	FATMAX® Pince Coup. Diag.- Corde à Piano 200 mm VDE	X	4		29,50

FATMAX® PINCE PLATE BEC LONG VDE

STANLEY
FATMAX

EN 60900, IEC/CEI 900, VDE 0686



CODE	DESCRIPTION				EURO
0-84-006	FATMAX® Pince Plate Bec Long 160 mm VDE	X	4		25,80
0-84-007	FATMAX® Pince Plate Bec Long 200 mm VDE	X	4		26,78

FATMAX® PINCE BEC LONG COUDÉE VDE

STANLEY
FATMAX

EN 60900, IEC/CEI 900, VDE 0688



CODE	DESCRIPTION				EURO
0-84-008	FATMAX® Pince à Bec Long Coudee 200 mm VDE	X	10	3 253560 840082	28,94

FATMAX® PINCE COUPE DIAGONALE VDE

STANLEY
FATMAX

EN 60900, IEC/CEI 900, VDE 0689



CODE	DESCRIPTION				EURO
0-84-009	FATMAX® Pince Coupante Diagonale 160 mm VDE	X	10	3 253560 840091	23,79

FATMAX® PINCE À DENUDER VDE

STANLEY
FATMAX

EN 60900, IEC/CEI 900, VDE 0690



CODE	DESCRIPTION				EURO
0-84-010	FATMAX® Pince à dénuder 170 mm VDE	X	10	3 253560 840101	25,29

FATMAX® PINCE COUPE DEVANT VDE

STANLEY
FATMAX

EN 60900, IEC/CEI 900, VDE 0691



CODE	DESCRIPTION				EURO
0-84-016	FATMAX® Pince Coupante Devant 160 mm VDE	X	10	3 253560 840167	31,67





SET DE PINCES

FATMAX® JEU DE PINCES FORCE - 40% PLUS DE FORCE 3 PCS

STANLEY
FATMAX

- Double construction articulée pour plus de force de coupe
- Meilleure transmission de la force
- Structure en acier carbone
- Conforme aux normes ANSI
- Manche bimatière
- 40% plus de force







CODE	DESCRIPTION				EURO
FMHT0-72415	FATMAX Jeu de Pincas Force 3 pcs	x	6	 3 253560 724153	74,52

FATMAX® MINI JEU DE PINCES 6 PCS

STANLEY
FATMAX

- Modèle très compact pour travailler sur des petites pièces ou dans des espaces réduits.
- Poignée bimatière ergonomique
- Ressort d'ouverture pour faciliter la manipulation
- Arêtes de coupe de précision



CODE	DESCRIPTION				EURO
FMHT0-80541	FATMAX Mini Jeu de Pincas 6 pcs	x	6	 3 253560 805418	66,74

FATMAX® MINI JEU DE PINCES 3 PCS

STANLEY
FATMAX



- Modèle très compact pour travailler sur des petites pièces ou dans des espaces réduits.
- Poignée bimatière ergonomique
- Ressort d'ouverture pour faciliter la manipulation
- Arêtes de coupe de précision

CODE	DESCRIPTION				EURO
FMHT0-80524	FATMAX Mini Jeu de Pincès 3 pcs	x	6	3 2 5 3 5 6 0 8 0 5 2 4 1	35,17

FATMAX® JEU DE PINCES 3 PCS

STANLEY
FATMAX



- Contenu : Pince à Bec Long 160 mm, Pince Universelle 180 mm, Pince Coupante Diagonale 160 mm

CODE	DESCRIPTION				EURO
4-84-488	FATMAX Jeu de Pincès 3 pcs	X	6	3 2 5 3 5 6 4 8 4 4 8 8 8	65,82



FATMAX® JEU DE PINCES VDE 4 PCS

STANLEY
FATMAX



- Contenu : Pince Universelle 160 mm, Pince Coupante Diagonale 175 mm, Pince à Bec Long 160 mm, Pince à Dénuder 170 mm

CODE	DESCRIPTION				EURO
4-84-489	FATMAX® Jeu de Pincès VDE 4 pcs	X	4	3 2 5 3 5 6 4 8 4 4 8 9 5	91,57



DYNAGRIP JEU DE PINCES CG MULTIPRISE 3 PCS



· Contenu : Pince Universelle 150 mm, Pince Coupante Diagonale 150 mm, Pince multiprise 250 mm

CODE	DESCRIPTION				EURO
STHT0-74471	Dynagrip Jeu de Pinces CG Multiprise 3 pcs	X	6	2 5 3 5 6 0 7 4 4 7 1 7	31,36

DYNAGRIP JEU DE PINCES CG 150 MM 3 PCS



CODE	DESCRIPTION				EURO
STHT0-75094	Dynagrip Jeu de Pinces CG 150 mm 3 pcs	X	12	2 5 3 5 6 0 7 5 0 9 4 7	26,11



PINCES ÉTAUX

PINCE ÉTAU MÂCHOIRE COURBE



- Corps chromé anticorrosion
- Mors usinés avec précision
- Denture sur toute la profondeur
- Puissance de serrage réglable par mollette
- Levier de déblocage

CODE	DESCRIPTION				EURO
0-84-809	Pince Étau Courbe 225 mm (L) 53 mm (Mâchoire)	-	4	3 2 5 3 5 6 0 8 4 8 0 9 5	16,33

PINCE ÉTAU PLATE



- Corps chromé anticorrosion
- Mors usinés avec précision
- Denture sur toute la profondeur
- Puissance de serrage réglable par mollette
- Levier de déblocage

CODE	DESCRIPTION				EURO
0-84-810	Pince Étau Plate 190 mm (L) 38 mm (Mâchoire)	-	4	3 2 5 3 5 6 0 8 4 8 1 0 1	14,06
0-84-811	Pince Étau Plate 225 mm (L) 50 mm (Mâchoire)	-	4	3 2 5 3 5 6 0 8 4 8 1 1 8	17,05

PINCE ÉTAU LONG



- Corps chromé anticorrosion
- Mors usinés avec précision
- Denture sur toute la profondeur
- Puissance de serrage réglable par mollette
- Levier de déblocage

CODE	DESCRIPTION				EURO
0-84-812	Pince Étau Long 170 mm (L) 62 mm (Mâchoire)	-	4	3 2 5 3 5 6 0 8 4 8 1 2 5	14,06
0-84-813	Pince Étau Long 215 mm (L) 75 mm (Mâchoire)	-	4	3 2 5 3 5 6 0 8 4 8 1 3 2	17,05

PINCE ÉTAU EN "V"



- Corps chromé anticorrosion
- Mors usinés avec précision
- Denture sur toute la profondeur
- Puissance de serrage réglable par mollette
- Levier de déblocage

CODE	DESCRIPTION				EURO
0-84-814	Pince Étau en "V" 225 mm (L) 47 mm (Mâchoire)	-	4	3 2 5 3 5 6 0 8 4 8 1 4 9	17,05

PINCE ÉTAU EN "C"



- Corps chromé anticorrosion
- Mors usinés avec précision
- Denture sur toute la profondeur
- Puissance de serrage réglable par mollette
- Levier de déblocage

CODE	DESCRIPTION				EURO
0-84-816	Pince Étau en "C" 285 mm (L) 90 mm (Mâchoire)	-	4	3 2 5 3 5 6 0 8 4 8 1 6 3	24,57

FATMAX® PINCES ÉTAUX

FATMAX® PINCE ÉTAU COURBE

STANLEY
FATMAX



- Déverrouillage rapide
- TRULOCK système de verrouillage
- Anneau-écrou pour plus de torque et de vitesse
- Prisé solide - dessin géométrique du mâchoire amélioré
- Finition noire anticorrosion
- Acier CR-V pour plus de durabilité

CODE	DESCRIPTION				EURO
FMHT0-74886	FATMAX Pince Étau Courbe 250 mm	-	2	3 2 5 3 5 6 0 7 4 8 8 6 9	19,57

FATMAX® PINCE ÉTAU PLATE

STANLEY
FATMAX



- Déverrouillage rapide
- TRULOCK système de verrouillage
- Anneau-écrou pour plus de torque et de vitesse
- Prisé solide - dessin géométrique du mâchoire amélioré
- Finition noire anticorrosion
- Acier CR-V pour plus de durabilité

CODE	DESCRIPTION				EURO
FMHT0-75467	FATMAX Pince Étau Plate 180 mm	X	4	3 2 5 3 5 6 0 7 5 4 6 7 9	16,89

FATMAX® PINCE ÉTAU EN "C"

STANLEY
FATMAX



- Déverrouillage rapide
- TRULOCK système de verrouillage
- Anneau-écrou pour plus de torque et de vitesse
- Prisé solide - dessin géométrique du mâchoire amélioré
- Finition noire anticorrosion
- Acier CR-V pour plus de durabilité

CODE	DESCRIPTION				EURO
FMHT0-75408	FATMAX Pince Étau en "C" 150 mm	X	4	3 2 5 3 5 6 0 7 5 4 0 8 2	22,25
FMHT0-74892	FATMAX Pince Étau en "C" 280 mm	-	2	3 2 5 3 5 6 0 7 4 8 9 2 0	29,41

PINCES SPÉCIFIQUES

FATMAX® PINCE À DÉNUDER AUTOMATIQUE

STANLEY
FATMAX



- Pince à dénuder automatique
- Pour câbles en cuivre ou aluminium jusqu'à 10 mm² (câbles multiples) et jusqu'à 6 mm² (câbles simples)
- Prise ergonomique

CODE	DESCRIPTION				EURO
FMHT0-96230	FATMAX Pince à Dénuder Automatique	-	6	3 253560 962302	27,09

PINCE À SERTIR 220 MM

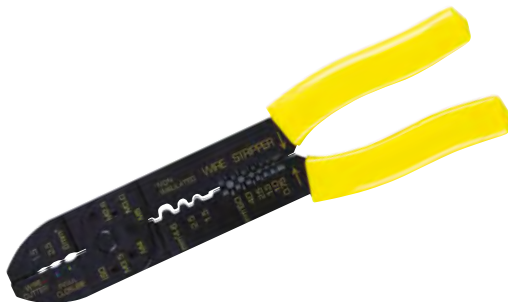

- Pince à sertir 1,5 / 2,5 / 6 mm²
- Pince à dénuder : 0,75 - 6 mm²
- Coupe-boulons
- Finition noire
- Poignée ergonomique
- Facile à utiliser

CODE	DESCRIPTION				EURO
STHT0-75414	Pince à Sertir 220 mm	-	2	3 253560 754143	7,57

PINCE À SERTIR DE PLAQUISTE



- Connecte les profilés métalliques sans vis ni clous

CODE	DESCRIPTION				EURO
1-69-100	Pince à sertir de plaquiste	-	1	3 253561 691003	115,05

FATMAX® PRO TENAILLE

STANLEY
FATMAX



- **Taillants précis**
- **Longue durée de vie des taillants traités haute fréquence à 60 HRC**
- **Poignées ergonomiques, arrondies pour une rotation rapide dans la main**
- **Axe pivotant proche des taillants pour une puissance de coupe optimale**
- **Capacité de coupe : jusqu'à 4,5 mm à 80kg/mm² et jusqu'à 1,6 mm à 160kg/mm²**

CODE	DESCRIPTION				EURO
4-95-098	FATMAX Pro Tenaille 250 mm	X	2	3 2 5 3 5 6 4 9 5 0 9 8 5	37,96
4-95-100	FATMAX Pro Tenaille 300 mm	X	2	3 2 5 3 5 6 4 9 5 1 0 0 5	47,43

TENAILLE MÉCANICIEN



- **Acier allié de qualité**
- **Bords de coupe renforcés par induction**
- **Conformes aux normes ISO 9242 & DIN 5242**
- **Mâchoires finies en brillant avec poignées noircies chimiquement et laquées pour la protection**
- **Utilisées fréquemment pour couper des fils pour ligaturer des barres d'armature lors de l'installation de coffrages**

CODE	DESCRIPTION				EURO
2-84-181	Tenaille Mécanicien 250 mm	-	6	3 2 5 3 5 6 2 8 4 1 8 1 0	21,12

TENAILLE MÉCANICIEN SYNTHÉTIQUE



- **Acier allié de qualité**
- **Bords de coupe renforcés par induction**
- **Conformes aux normes ISO 9242 & DIN 5242**
- **Mâchoires finies en brillant avec poignées noircies chimiquement et laquées pour la protection**
- **Utilisées fréquemment pour couper des fils pour ligaturer des barres d'armature lors de l'installation de coffrages**

CODE	DESCRIPTION				EURO
2-84-208	Tenaille Mécanicien 250 mm	X	6	3 2 5 3 5 6 2 8 4 2 0 8 4	16,43

TENAILLE MENUISIER



- Tenailles en acier allié de qualité avec mâchoires et bords de coupe brochés avec précision
- Poignées plates pour plus de confort d'utilisation
- Conformes aux normes ISO 9243 et DIN 5241
- Mâchoires finies en brillant avec poignées noircies chimiquement et laquées pour la protection

CODE	DESCRIPTION				EURO
2-84-183	Tenaille Menuisier 180 mm	X	6	3 2 5 3 5 6 2 8 4 1 8 3 4	14,83
2-84-184	Tenaille Menuisier 225 mm	X	6	3 2 5 3 5 6 2 8 4 1 8 4 1	15,19

PINCE PERFORATRICE



- Perforations de 2-3, 3-3, 5-4 et 5-5
- Finition chrome durable
- Poignée ergonomique
- Verrouillable

CODE	DESCRIPTION				EURO
STHT0-75044	Pince Perforatrice	X	15	3 2 5 3 5 6 0 7 5 0 4 4 2	12,67

CISAILLES

FATMAX® ERGO CISAILLE - 250 MM - GAUCHE

STANLEY
FATMAX



- Mâchoire avec finition en titane nitride pour plus de durabilité
- Pour un emploi de haute résistance : jusqu'à 47.000 coupes
- Acier chrome molybdène et mâchoires dentelés pour une meilleure prise
- Capacité de coupe : 18swg/1,2 mm acier normal, 22swg/0.8 acier anti-corrosion
- Système de verrouillage à déverrouiller avec une main
- Poignées confortables

CODE	DESCRIPTION				EURO
FMHT73755-0	FATMAX Ergo Cisaille - 250 mm Gauche	X	4	3 2 5 3 5 6 0 7 3 7 5 5 9	32,14

FATMAX® ERGO CISAILLE - 250 MM - DROIT

STANLEY
FATMAX



- Mâchoire avec finition en titane nitride pour plus de durabilité
- Pour un emploi de haute résistance : jusqu'à 47.000 coupes
- Acier chrome molybdène et mâchoires dentelés pour une meilleure prise
- Capacité de coupe : 18swg/1,2 mm acier normal, 22swg/0.8 acier anti-corrosion
- Système de verrouillage à déverrouiller avec une main
- Poignées confortables

CODE	DESCRIPTION				EURO
FMHT73756-0	FATMAX Ergo Cisaille - 250 mm Droit	X	4	3 2 5 3 5 6 0 7 3 7 5 6 6	32,14

FATMAX® ERGO CISAILLE - 250 MM - DROITE

STANLEY
FATMAX



- Mâchoire avec finition en titane nitride pour plus de durabilité
- Pour un emploi de haute résistance : jusqu'à 47.000 coupes
- Acier chrome molybdène et mâchoires dentelés pour une meilleure prise
- Capacité de coupe : 18swg/1,2 mm acier normal, 22swg/0.8 acier anti-corrosion
- Système de verrouillage à déverrouiller avec une main
- Poignées confortables

CODE	DESCRIPTION				EURO
FMHT73557-0	FATMAX Ergo Cisaille - 250 mm Droite	X	4	3 2 5 3 5 6 0 7 3 5 5 7 9	32,14

FATMAX® CISAILLE À TÔLE DÉMULTIPLIÉE BIMATIÈRE 2 LAMES ETROITES

STANLEY
FATMAX



- Les bords de coupe dentés empêchent le glissement lors de la coupe
- Acier allié forgé (chrome-molybdène) assurant robustesse et tenue de coupe
- Double action de pivot pour une grande puissance de coupe
- Déblocage par cliquet automatique d'une seule main sur simple pression des poignées
- Poignées bimatières pour plus de confort et de sécurité de prise
- Coupe l'acier tendre jusqu'au calibre 18 de 0,7 à 1,2 mm
- Convient également pour couper l'aluminium, les feuilles d'UPVC, les treillis métalliques, le cuir, le cuivre et le plastique

CODE	DESCRIPTION				EURO
2-14-563	FATMAX Cisaille A Tole Lames Etroites Droit	X	6	3 2 5 3 5 6 2 1 4 5 6 3 5	29,66

FATMAX® CISAILLE À TÔLE DÉMULTIPLIÉE BIMATIÈRE UNIVERSELLE

STANLEY
FATMAX



- Les bords de coupe dentés empêchent le glissement lors de la coupe
- Acier allié forgé (chrome-molybdène) assurant robustesse et tenue de coupe
- Double action de pivot pour grande puissance de coupe
- Déblocage par cliquet automatique d'une seule main sur simple pression des poignées
- Poignées bimatières pour plus de confort et de sécurité de prise
- Coupe l'acier tendre jusqu'au calibre 18 de 0,7 à 1,2 mm
- Convient également pour couper l'aluminium, les feuilles d'UPVC, les treillis métalliques, le cuir, le cuivre et le plastique

CODE	DESCRIPTION				EURO
2-14-562	FATMAX Cisaille A Tole Lames Etroites Gauche	X	6	3 2 5 3 5 6 2 1 4 5 6 2 8	29,66
2-14-564	FATMAX Cisaille A Tole Lames Etroites Droite	X	6	3 2 5 3 5 6 2 1 4 5 6 4 2	29,66

FATMAX® CISAILLE À TÔLE DÉMULTIPLIÉE PASSE-FRANC

STANLEY
FATMAX



- Les bords de coupe dentés empêchent le glissement lors de la coupe
- Acier allié forgé (chrome-molybdène) assurant robustesse et tenue de coupe
- Double action de pivot pour grande puissance de coupe
- Déblocage par cliquet automatique d'une seule main sur simple pression des poignées
- Poignées bimatières pour plus de confort et de sécurité de prise
- Coupe l'acier tendre jusqu'au calibre 18 de 0,7 à 1,2 mm
- Convient également pour couper l'aluminium, les feuilles d'UPVC, les treillis métalliques, le cuir, le cuivre et le plastique

CODE	DESCRIPTION				EURO
2-14-567	FATMAX Cisaille A Tole Passe-Franc Rectiligne Gauche	X	6	3 2 5 3 5 6 2 1 4 5 6 7 3	31,31
2-14-568	FATMAX Cisaille A Tole Passe-Franc Rectiligne Droite	X	6	3 2 5 3 5 6 2 1 4 5 6 8 0	31,31

COUPE-BOULONS

COUPE-BOULONS - POIGNÉE TUBULAIRE

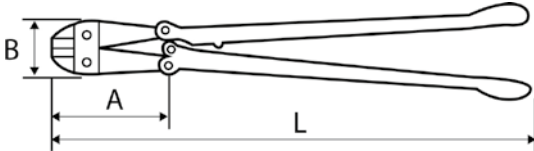

- Matière forte et durable : acier forgé molybdène
- Capacité de coupe maximale : 10 mm à 160kg/mm²
- Conforme GSA A-A-3047
- Poignées ergonomiques
- Lames (disponibles séparément)
- Livré avec fiche technique

CODE	DESCRIPTION				EURO
1-17-750	Coupe-boulons 350 mm / 14" poignées tubulaires	-	1	2 5 3 5 6 1 1 7 7 5 0 7	55,83
1-17-751	Coupe-boulons 450 mm / 18" poignées tubulaires	-	1	2 5 3 5 6 1 1 7 7 5 1 4	69,78
1-17-752	Coupe-boulons 600 mm / 24" poignées tubulaires	-	1	2 5 3 5 6 1 1 7 7 5 2 1	104,65
1-17-753	Coupe-boulons 750 mm / 30" poignées tubulaires	-	1	2 5 3 5 6 1 1 7 7 5 3 8	132,56
1-17-754	Coupe-boulons 900 mm / 36" poignées tubulaires	-	1	2 5 3 5 6 1 1 7 7 5 4 8	174,43
1-17-755	Coupe-boulons 1050 mm / 42" poignées tubulaires	-	1	2 5 3 5 6 1 1 7 7 5 5 2	251,22

COUPE-BOULONS - POIGNÉES FORGÉES

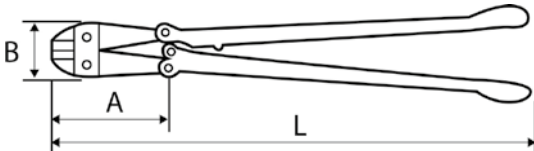

- Matière forte et durable : acier forgé molybdène
- Capacité de coupe maximale : 10 mm à 160kg/mm²
- Conforme GSA A-A-3047
- Poignées ergonomiques
- Lames (disponibles séparément)
- Livré avec fiche technique

CODE	DESCRIPTION				EURO
1-95-564	Coupe-boulons 450 mm / 18" poignées forgées	-	1	2 5 3 5 6 1 9 5 5 6 4 8	83,74
1-95-566	Coupe-boulons 750 mm / 30" poignées forgées	-	1	2 5 3 5 6 1 9 5 5 6 6 2	195,39
1-95-567	Coupe-boulons 900 mm / 36" poignées forgées	-	1	2 5 3 5 6 1 9 5 5 6 7 9	251,22































FMHT70401-0

OUTILS DE FIXATION

Le professionnel doit pouvoir avoir confiance dans la capacité portante de ses fixations. C'est pourquoi il existe des outils de fixation STANLEY pour chaque besoin. Découvrez l'assortiment d'agrafeuses, clous et agrafes, pinces à riveter et rivets et pistolets à colle.

AGRAFES ET CLOUS

TYPE	IMAGE												
6-TR35		A	A					A				A	
6-TR45		A	A					A				A	
STHT70440-0		A	A					A		J	J	A	
FMHT70443-0		A J	A J	A	A	A		A J				A J	A J
STHT6-70410		A H	A H					A H		J	J	A H	
6-TR110				G	G	G	G		G	G	G		G
STHT70150-0				G	G	G	G		G	G	G		G
FMHT70250-0		J	J	G	G	G	G	J	G	G	G	J	G J
FMHT70401-0		A	A ⁷	A G	A G	A G ⁷	G	A J	G ⁷	G	G	A J	A G J
FMHT6-70868		A H	A H ⁷	A G	A G	A G ⁷	G	A H J ⁹	G ⁷	G	G	A H J ⁹	A G J ⁹
FMHT70100-0			⁷			⁷			⁷				
6-PHT150				G			G					G	
FMHT81394-9				G	G	G	G		G	G	G		G
STHT6-70414		A J	A J	A	A	A		A J				A J	A J
6-TRE550		J	J	G	G	G	G	J	G	G	G	J	G J
6-TRE650								J				J	J
FMHT6-75934		J ⁹	⁷ J ⁹	G	G	G ⁷	G	J ⁹	G ⁷	G	G	J ⁹	G J ⁹

AGRAFES ET CLOUS

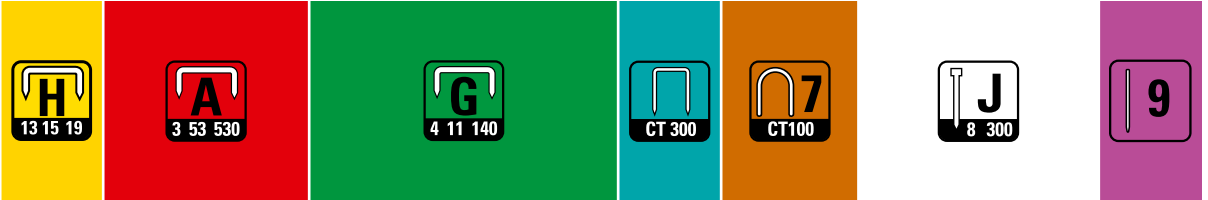

STANLEY																																				
	1-TRR134 6mm	1-TRR135 8mm	1-TRR136 10mm	1-TRA202 4mm	1-TRA204 6mm	1-TRA205 8mm	1-TRA206 10mm	1-TRA208 12mm	1-TRA209 14mm	1-TRA704 6mm	1-TRA705 8mm	1-TRA706 10mm	1-TRA708 12mm	1-TRA709 14mm	STHT74749 mix 6, 10, 12mm	TRA704SS 6mm inox	TRA706SS 10mm inox	TRA708SS 12mm inox	1-CT305 8mm	1-CT306 10mm	1-CT308 12mm	1-CT106 10mm	1-CT107 11mm	1-CT108 12mm	1-CT109 14mm	1-SWK-BN375 10mm	1-SWK-BN050 12mm	1-SWK-BN0625 15mm	1-SWKBN075 20mm	1-SWKBN100 25mm	1-SWKBN187 30mm	STHT70500 32mm	STHT70510 15mm			
6-TR35					•	•	•																													
6-TR45					•	•	•																													
STHT70440-0					•	•	•																				•									
FMHT70443-0					•	•	•	•																				•	•							
STHT6-70410	•	•	•		•	•	•																				•									
6-TR110										•	•	•	•	•	•	•	•	•																		
STHT70150-0										•	•	•	•	•	•	•	•	•																		
FMHT70250-0										•	•	•	•	•	•	•	•	•										•	•							
FMHT70401-0					•	•	•	•	•	•	•	•	•	•	•	•	•	•					•	•	•	•			•							
FMHT6-70868	•	•	•		•	•	•	•	•	•	•	•	•	•	•	•	•	•							•	•			•						•	
FMHT70100-0																			•	•	•				•	•										
6-PHT150										•	•	•				•	•																			
FMHT81394-9										•	•	•				•	•																			
STHT6-70414					•	•	•	•	•																		•	•								
6-TRE550										•	•	•	•	•	•	•	•	•										•	•							
6-TRE650																												•	•	•	•	•	•			
FMHT6-75934										•	•	•	•	•	•	•	•	•	•	•	•	•	•	•	•	•	•	•	•	•					•	

INFO PRATIQUE

CHOISIR LA BONNE AGRAFEUSE



AGRAFEUSE À MAIN

Des performances optimales pour la plupart des applications de fixation

- Pour différentes tailles d'agrafes, y compris les agrafes de câble et des clous.
- Fixation rapide et précise dans la plupart des applications.



AGRAFEUSE MARTEAU

Pour les applications lourdes et l'agrafage rapide

- Matériaux des plaques de fixation tels que l'isolation et membranes imperméables sur le bois.
- Idéal pour la moquette, la toiture et étiquetage des palettes.



AGRAFEUSE ÉLECTRIQUE

Idéal pour les applications lourdes en MDF et contreplaqué. Les agrafeuses électriques fournissent une puissance de tir constante.

- Grands travaux de rénovation et de menuiserie
- Installation et réparation de clôtures.

AGRAFEUSES

6-TR35 AGRAFEUSE JUNIOR



- Léger et compact
- Facile à utiliser grâce au mécanisme Easy Squeeze
- Fenêtre
- Fonction anti-blocage
- Mesure intégrée
- Pour des agrafes type A : 6 - 10 mm

CODE	DESCRIPTION				EURO
6-TR35	6-TR35 Agrafeuse Junior	X	6	3 253566 056388	10,30



6-TR45 AGRAFEUSE BASE TYPE A



- Utilisation occasionnelle
- Construction robuste en acier
- Facile et rapide à changer
- Poignée entièrement escamotable
- Pour agrafes type A : 6 - 10 mm

CODE	DESCRIPTION				EURO
6-TR45	6-TR45 Agrafeuse Base type A	X	4	3 253566 050454	14,11



AGRAFEUSE 2EN1 TYPE A ET J



- Indication de fixation - indication visuelle de l'endroit où l'agrafe ou le clou sera tiré
- Poignée avec mécanisme "easy squeeze" - un minimum de force nécessaire
- Extracteur d'agrafes - retrait rapide des agrafes
- Crochet pour l'index - stabilité et contrôle supplémentaire
- Poignée intérieure angulée - réduit l'envergure de la main et augmente le confort
- Indication de fixation - indication visuelle de l'endroit où l'agrafe ou le clou sera tiré
- Pour agrafes type A : 6 - 10 mm
- Pour clous avec tête type J : 10mm

CODE	DESCRIPTION				EURO
STHT70440-0	Agrafeuse 2en1 type A et J	X	6	3 253566 0704407	17,03



FATMAX® AGRAFEUSE 2EN1 TYPE A ET J



- Interrupteur HI/LO - permet de passer entre les réglages de puissance élevée et faible pour une force de propulsion optimale
- Poignée avec mécanisme "easy squeeze" - un minimum de force nécessaire
- Arrêt de paume surélevé - arrêt de paume de main surélevé - maintient la main à la bonne position pour une meilleure ergonomie et maîtrise
- Crochet pour l'index - stabilité et contrôle supplémentaire
- Poignée intérieure angulée - réduit l'envergure de la main et augmente le confort
- Pour agrafes type A : 6 - 14mm
- Pour clous avec tête type J : 12 - 15mm

CODE	DESCRIPTION				EURO
FMHT70443-0	FATMAX Agrafeuse 2en1 type A et J	X	6	3 253566 704438	29,80



6-TR120 AGRAFEUSE LÉGÈRE 3EN1



- Construction en acier avec fenêtre
- Fonction anti-blocage
- Facile et rapide à charger
- Verrouillable
- Poignée ergonomique
- Pour agrafes type A : 6 - 10 mm
- Pour agrafes type H : 6 - 10 mm
- Pour clous avec tête type J : 10 mm
- Livré avec des agrafes : 500x type A 10 mm

CODE	DESCRIPTION				EURO
STHT6-70410	6-TR120 Agrafeuse Légère 3en1	X	5	3 253566 704104	34,51



6-TR110 AGRAFEUSE SHARP SHOOTER



- Construction robuste en acier
- Fenêtre
- Facile à charger
- Verrouillage de la poignée - facile et compact à ranger
- Pour agrafes type G - à haute résistance : 6 - 14 mm

CODE	DESCRIPTION				EURO
6-TR110	6-TR110 Agrafeuse Sharp Shooter	X	6	3 253566 055572	25,39



AGRAFEUSE TYPE G



- Poignée avec mécanisme "easy squeeze" - un minimum de force nécessaire
- Construction en aluminium - léger et durable
- Arrêt de paume surélevé - arrêt de paume de main surélevé - maintient la main à la bonne position pour une meilleure ergonomie et maîtrise
- Crochet pour l'index - stabilité et contrôle supplémentaire
- Poignée intérieure angulée - réduit l'envergure de la main et augmente le confort
- Pour agrafes type G : 6 - 14mm

CODE	DESCRIPTION				EURO
STHT70150-0	Agrafeuse type G	X	6		38,31



FATMAX® AGRAFEUSE 2EN1 TYPE G ET J

STANLEY
FATMAX



- Interrupteur HI/LO - permet de passer entre les réglages de puissance élevée et faible pour une force de propulsion optimale
- Poignée avec mécanisme "easy squeeze" - un minimum de force nécessaire
- Crochet de ceinture - toujours à portée de main
- Crochet pour l'index - stabilité et contrôle supplémentaire
- Arrêt de paume surélevé - arrêt de paume de main surélevé - maintient la main à la bonne position pour une meilleure ergonomie et maîtrise
- Pour agrafes type G : 6 - 14mm
- Pour clous avec tête type J : 12 - 15mm

CODE	DESCRIPTION				EURO
FMHT70250-0	FATMAX Agrafeuse 2en1 type G et J	-	4		46,81



FATMAX® AGRAFEUSE 4EN1 TYPE A, G, 7 ET J

STANLEY
FATMAX



- Pied de l'agrafeuse - maintien l'agrafeuse dans la bonne position, permettant un tir optimal de l'accessoire en appliquant une pression adéquate sur le nez
- Poignée avec mécanisme "easy squeeze" - un minimum de force nécessaire
- Crochet de ceinture - toujours à portée de main
- Arrêt de paume surélevé - arrêt de paume de main surélevé - maintient la main à la bonne position pour une meilleure ergonomie et maîtrise
- Crochet pour l'index - stabilité et contrôle supplémentaire
- Pour agrafes type A et G : 6 - 14 mm
- Pour crampons type 7 : 10 - 14mm
- Pour clous avec tête type J : 15mm

CODE	DESCRIPTION				EURO
FMHT70401-0	FATMAX Agrafeuse 4en1 type A, G, 7 et J	X	5		46,81



FATMAX® 6-TR75 AGRAFEUSE 6EN1

STANLEY
FATMAX



- Tire 6 différents types d'attaches pour une flexibilité maximum
- Cartouche de recherche par le bas pour un rechargement facile et rapide
- Conception antiblocage pour un fonctionnement fiable et consistant
- L'indicateur d'attache indique quand vous devez recharger
- Réglage précis de la profondeur hi/low pour l'attache des différents matériaux
- Est fourni complet avec une sélection de 6 types d'agrafes et de clous pour une utilisation immédiate
- Pour agrafes type A et G : 6 - 10 mm
- Pour agrafes type H : 6, 8 et 10 mm
- Pour crampons type 7 : 12 et 14 mm
- Pour clous avec et sans tête type J et 9: 15 mm
- Livré avec agrafes et clous (kit de démarrage)

CODE	DESCRIPTION				EURO
FMHT6-70868	FATMAX 6-TR75 Agrafeuse 6en1	-	5		51,14



FATMAX® AGRAFEUSE POUR CÂBLES 2EN1 TYPE 7 ET CT300



- Pied de l'agrafeuse - maintien l'agrafeuse dans la bonne position, permettant un tir optimal de l'accessoire en appliquant une pression adéquate sur le nez
- Poignée soft grip - pour un confort supplémentaire
- Interrupteur HI/LO - permet de passer entre les réglages de puissance élevée et faible pour une force de propulsion optimale
- Arrêt de paume surélevé - arrêt de paume de main surélevé - maintient la main à la bonne position pour une meilleure ergonomie et maîtrise
- Crochet pour l'index - stabilité et contrôle supplémentaire
- Pour crampons type 7 : 10 - 14mm
- Pour crampons type CT300 : 8 - 12mm

CODE	DESCRIPTION				EURO
FMHT70100-0	FATMAX Agrafeuse pour câbles 2en1 type 7 et CT300	X	6		42,56



FATMAX® AGRAFEUSE MARTEAU LÉGÈRE

STANLEY
FATMAX



- Fiable et facile à utiliser grâce à la technologie Auto-Lock / Anti Jam
- Corps léger en matière composite à base de nylon
- Poignée confortable pour une utilisation à long terme
- Chargement par la base : agrafes faciles à insérer
- Pour agrafes type G : 8 - 12 mm
- Livré avec 1000 agrafes 10 mm type G

CODE	DESCRIPTION				EURO
FMHT81394-9	FATMAX Agrafeuse Marteau Légère	X	4		55,31





MULTI-TACKER

STANLEY
FATMAX



6-PHT150 AGRAFEUSE MARTEAU

- Qualité professionnelle pour utilisation normale
- Construction robuste en métal
- Poids de frappe optimal
- Poignée ergonomique
- Facile et rapide à charger
- Pour agrafes type G : 6 - 10 mm



CODE	DESCRIPTION				EURO
6-PHT150	6-PHT150 Agrafeuse Marteau	X	6		39,50



FATMAX® AGRAFEUSE ÉLECTRONIQUE 5en1

STANLEY
FATMAX



- Prise ergonomique
- Guide-câble intégré: garantit l'enfoncement des agrafes autour du câble et non à travers le câble
- Chargement des agrafes par le bas: agrafeuse facile à utiliser car elle se charge facilement et ne s'enraye pas
- Agrafeuse multifonction: enfonce la plupart des éléments de fixation pour professionnels qui sont disponibles dans la gamme
- Pour agrafes type G : 6 - 14 mm - applications lourdes
- Pour crampons type 7 : 10 - 14 mm
- Pour crampons type CT300 : 8 - 12 mm
- Pour clous avec tête type J : 12 et 15 mm
- Pour clous sans tête type 9 : 15 mm

CODE	DESCRIPTION				EURO
FMHT6-75934	FATMAX Agrafeuse Électronique 5en1	-	4		75,45



6-TRE540 AGRAFEUSE ÉLECTRIQUE 2en1

- Interrupteur de sécurité
- Pour agrafes type A : 6 - 14 mm
- Pour clous avec tête type J : 12 et 15 mm



CODE	DESCRIPTION				EURO
STHT6-70414	6-TRE540 Agrafeuse Électrique 2en1	-	5		51,14



6-TRE550 AGRAFEUSE ÉLECTRIQUE



- Utilisation normale
- Pour utilisation dans les coins
- Construction ergonomique
- Facile et rapide à charger
- Longueur du câble : 2,4m
- Pour agrafes type G : 6 - 14 mm
- Pour clous avec tête type J : 12 et 15 mm

CODE	DESCRIPTION				EURO
6-TRE550	6-TRE550 Agrafeuse Électrique	X	2	2 5 3 5 6 6 4 0 5 8 5 8 0	56,39



6-TRE650 PISTOLET CLOUEUSE ÉLECTRIQUE



- Force ajustable
- Bouton de sécurité
- Tête douce
- Poignée ergonomique
- Facile à charger - mécanisme anti-blocage et fenêtre
- Fil de 2,4m
- Pour clous avec tête type J : 15, 20, 25, 30 et 32 mm

CODE	DESCRIPTION				EURO
6-TRE650	6-TRE650 Pistolet Cloueuse Électrique	X	2	2 5 3 5 6 6 4 0 5 5 8 5 5	91,62



INFO PRATIQUE

CHOISIR LA BONNE AGRAFE



3 53 530

AGRAFES LÉGÈRES

TYPE 3 / 53 / 530



STHT6-70410

Applications légères:
hobby, artisanat, création,
etc.



Papier/carton



Tissus

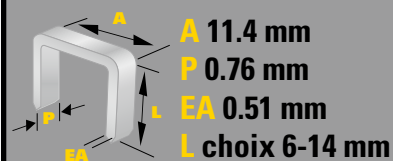

13 15 19

AGRAFES LÉGÈRES ET FINES

TYPE 13 / 15 / 19



FMHT6-70868

Finition:
hobby, artisanat,
création, etc.



Papier/carton



Tissus

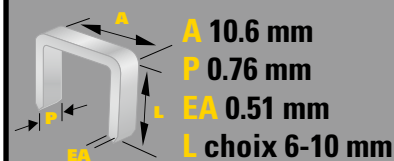

4 11 140

AGRAFES ROBUSTES

TYPE 4 / 11 / 140



FMHT70401-0

Application lourdes:
professionnel, jardinage,
boulots, etc.



Jardinage



Toiture



Isolation



Moquette



Tapiserie

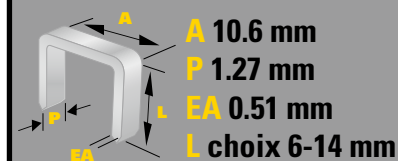



CT100

CRAMPONS

TYPE CT100



FMHT6-70868

**Câbles ronds:
réseau, haut-parleur, etc.**



Câbles

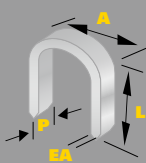

A 8 mm
P 1.25 mm
EA 0.6 mm
L choix 10-14 mm



CT 300

AGRAFES À COURONNE PLATES

TYPE CT300



FMHT6-70868

**Câbles plats:
à basse tension, etc.**



Câbles

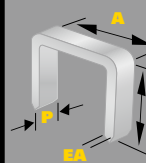

A 7.8 mm
P 1.25 mm
EA 0.6 mm
L choix 8-12 mm

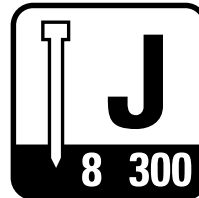

8 300

CLOUS AVEC ET SANS TÊTE

TYPE 8 / 300



FMHT0-70868

**Travail du bois: plinthes,
chambranles, etc.**



Travail du bois



A 2 mm
18 Gauge
L choix 12-30 mm



18 Gauge
L 15 mm

AGRAFES GALVANISÉES TYPE A

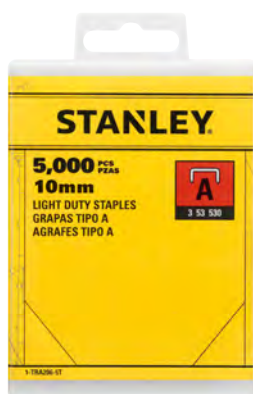

- Largeur dos 11,4 mm
- Largeur 0,76 mm
- Épaisseur 0,51 mm

CODE	DESCRIPTION				EURO
1-TRA204-5T	Agrafes 6 mm type A - 5000 pcs	X	6		9,06
1-TRA205-5T	Agrafes 8 mm type A - 5000 pcs	X	6		10,09
1-TRA206-5T	Agrafes 10 mm type A - 5000 pcs	X	6		11,07
1-TRA202T	Agrafes 4 mm type A - 1000 pcs	X	7		3,81
1-TRA204T	Agrafes 6 mm type A - 1000 pcs	X	7		4,02
1-TRA205T	Agrafes 8 mm type A - 1000 pcs	X	6		4,02
1-TRA206T	Agrafes 10 mm type A - 1000 pcs	X	5		4,94
1-TRA208T	Agrafes 12 mm type A - 1000 pcs	X	4		4,94
1-TRA209T	Agrafes 14 mm type A - 1000 pcs	X	4		5,67

AGRAFES GALVANISÉES TYPE G

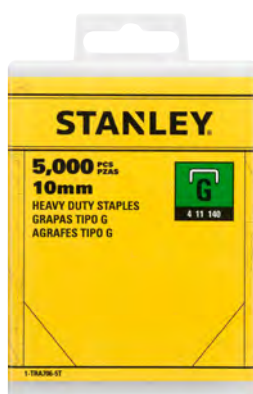

- Largeur dos 10,6 mm
- Largeur 1,27 mm
- Épaisseur 0,51 mm

CODE	DESCRIPTION				EURO
1-TRA704-5T	Agrafes 6 mm type G - 5000 pcs	X	6		11,28
1-TRA705-5T	Agrafes 8 mm type G - 5000 pcs	X	6		13,39
1-TRA706-5T	Agrafes 10 mm type G - 5000 pcs	X	6		14,11
1-TRA708-5T	Agrafes 12 mm type G - 5000 pcs	X	6		14,83
1-TRA709-5T	Agrafes 14 mm type G - 5000 pcs	X	6		15,50
1-TRA704T	Agrafes 6 mm type G - 1000 pcs	X	7		5,36
1-TRA705T	Agrafes 8 mm type G - 1000 pcs	X	6		5,61
1-TRA706T	Agrafes 10 mm type G - 1000 pcs	X	5		5,87
1-TRA708T	Agrafes 12 mm type G - 1000 pcs	X	4		6,13
1-TRA709T	Agrafes 14 mm type G - 1000 pcs	X	4		6,39

AGRAFES INOX TYPE G

- Largeur dos 10,6 mm - Largeur 1,27 mm - Épaisseur 0,51 mm
- En acier inoxydable idéale pour une utilisation dans des conditions humides



CODE	DESCRIPTION				EURO
TRA704SST-0	Agrafes Inox 6 mm type G - 1000 pcs	X	6		12,88
TRA706SST-0	Agrafes Inox 10 mm type G - 1000 pcs	X	6		13,91
TRA708SST-0	Agrafes Inox 12 mm type G - 1000 pcs	X	6		14,42

AGRAFES GALVANISÉES TYPE H



· Largeur dos 10,6 mm - Largeur 0,76 mm - Épaisseur 0,51 mm

CODE	DESCRIPTION				EURO
1-TRR134T	Agrafes 6 mm type H - 1000 pcs	X	7		3,55
1-TRR135T	Agrafes 8 mm type H - 1000 pcs	X	6		3,81
1-TRR136T	Agrafes 10 mm type H - 1000 pcs	X	5		4,02

CAVALIERS GALVANISÉS TYPE 7



· Largeur dos 8 mm - Largeur 1,25 mm - Épaisseur 0,60 mm

CODE	DESCRIPTION				EURO
1-CT106T	Cavaliers 10 mm type 7 - 1000 pcs	X	6		5,87
1-CT107T	Cavaliers 11 mm type 7 - 1000 pcs	X	6		5,92
1-CT108T	Cavaliers 12 mm type 7 - 1000 pcs	X	4		6,39
1-CT109T	Cavaliers 14 mm type 7 - 1000 pcs	X	4		6,80

CAVALIERS GALVANISÉS TYPE CT



CODE	DESCRIPTION				EURO
1-CT305T	Cavaliers 8 mm type CT - 1000 pcs	X	6		5,36
1-CT306T	Cavaliers 10 mm type CT - 1000 pcs	X	5		5,87
1-CT308T	Cavaliers 12 mm type CT - 1000 pcs	X	4		6,39

CLOUS GALVANISÉS AVEC TÊTE TYPE J ET SANS TÊTE TYPE 9



CODE	DESCRIPTION				EURO
1-SWK-BN375T	Clois avec tête 10 mm type J - 1000 pcs	X	10		7,31
1-SWK-BN050T	Clois avec tête 12 mm type J - 1000 pcs	X	10		7,67
1-SWK-BN0625T	Clois avec tête 15 mm type J - 1000 pcs	X	10		8,19
1-SWKBN075T	Clois avec tête 20 mm type J - 1000 pcs	X	10		8,70
1-SWKBN100T	Clois avec tête 25 mm type J - 1000 pcs	X	10		9,22
1-SWKBN1187T	Clois avec tête 30 mm type J - 1000 pcs	X	10		9,73
STHT70500-0	Clois avec tête 32 mm type J - 1000 pcs	X	10		9,22
STHT70510-0	Clois sans tête 15mm type 9 - 1000 pcs	X	10		8,19

PINCES À RIVETER

6-MR100 PINCE À RIVETER



- Construction solide et durable en métal coulé
- Equipée d'un ressort amovible
- Longues poignées ergonomiques
- Embouts et clés rangés dans les poignées

CODE	DESCRIPTION				EURO
6-MR100	Pince à Riveter MR100	X	4	3 253566 053004	42,28

6-MR77 PINCE À RIVETER TÊTE TOURNANTE



- Construction solide et durable en métal coulé
- Tête pivotante à 360°
- Longues poignées ergonomiques
- Embouts et clés rangés dans les poignées

CODE	DESCRIPTION				EURO
6-MR77	Pince à Riveter MR77	X	5	3 253566 052427	35,23

6-MR55 PINCE À RIVETER



- Poignée à ressort automatique pour éjecter les tiges des rivets
- Construction durable en acier
- Longues poignées ergonomiques
- Embouts et clés rangés dans les poignées

CODE	DESCRIPTION				EURO
6-MR55	Pince à Riveter MR55	X	5	3 253566 051550	28,22

RIVETS



CODE	DESCRIPTION				EURO
1-PAA42T	Bte 25 Rivets Alu. 1/8" × 1/8"	X	10	2 5 3 5 6 1 0 5 0 9 6 1	2,11
1-PAA44T	Bte 20 Rivets Alu. 1/8" × 1/4"	X	10	2 5 3 5 6 1 0 5 2 4 4 6	2,11
1-PAA48T	Bte 15 Rivets Alu. 1/8" × 1/2"	X	10	2 5 3 5 6 1 0 5 1 4 8 7	2,11
1-PAA52T	Bte 20 Rivets Alu. 5/32" × 1/8"	X	10	2 5 3 5 6 1 0 5 0 5 2 7	2,11
1-PAA54T	Bte 20 Rivets Alu. 5/32" × 1/4"	X	10	2 5 3 5 6 1 0 5 1 5 4 8	2,11
1-PAA58T	Bte 15 Rivets Alu. 5/32" × 1/2"	X	10	2 5 3 5 6 1 0 5 2 5 8 3	2,11
1-PAA62T	Bte 15 Rivets Alu. 3/16" × 1/8"	X	10	2 5 3 5 6 1 0 5 2 6 2 0	2,11
1-PAA64T	Bte 15 Rivets Alu. 3/16"/*u201D* × 1/4"	X	10	2 5 3 5 6 1 0 5 2 6 4 4	2,11
1-PAA66T	Bte 15 Rivets Alu. 3/16" × 3/8"	X	10	2 5 3 5 6 1 0 5 1 6 6 1	2,11



6-MR55

PISTOLETS À COLLE

6-GR25 PISTOLET À COLLE



- Applications à haute ou basse température
- Bouton de sélection de haute et basse température
- Convient pour des bâtons de colle standard sur les 2 positions et des bâtons de colle hotmelt sur la position haute
- Chauffe rapidement et colle en 60 secondes
- Pied de soutien repliable

CODE	DESCRIPTION				EURO
6-GR25	Pistolet à Colle GR25	X	4	3 2 5 3 5 6 6 0 5 0 2 5 6	35,23

6-GR50 PISTOLET À COLLE RAPIDE



- Chauffe rapide : 1 min 40 sec
- Chauffe céramique
- Module de contrôle de température électronique
- 95W pendant chauffe et colle
- Buse inclus
- Colle : 450gr/h
- Support

CODE	DESCRIPTION				EURO
STHT6-70417	6-GR50 Pistolet à Colle Rapide	X	5	3 2 5 3 5 6 6 7 0 4 1 7 3	38,37

6-GR90R PISTOLET À COLLE SANS FIL



- Pour tous les bâtons de colle
- Jusqu'à 12min sans fil
- 25W
- Buse interchangeable
- Température : 180° - 210°
- Colle : 720gr/h
- Support

CODE	DESCRIPTION				EURO
STHT6-70416	6-GR90R Pistolet à Colle Sans Fil	X	5	3 2 5 3 5 6 6 7 0 4 1 6 6	44,75

FATMAX® 6-GR100R PISTOLET À COLLE

STANLEY
FATMAX



- Chauffe rapide : 1 min
- 100 à 200W pendant chauffe et colle
- Mode standby
 - après 30 min d'inactivité arrêt de chauffe
 - réchauffe jusqu'à 190° en 30 sec
- Indication de température par lampes LED : rouge < 170°, vert > 170° = prêt pour emploi
- Chauffe céramique
- Colle : 1100 à 1500gr/h
- Livré avec 18 bâtons de colle: 6x Dual Melt, 6x toutes applications et 6x extra solide

CODE	DESCRIPTION				EURO
FMHT6-70418	FATMAX 6-GR100R Pistolet à Colle	-	5		57,53

DUAL MELT COLLE



- Matériaux délicats & applications générales
- 1-GS10DT uniquement pour 6-GR15
- Autres bâtons de colle compatibles avec tous les pistolets

CODE	DESCRIPTION				EURO
1-GS10DT	Baton Colle mini 7 mm × 100 mm - 24 pcs	X	5		4,27
1-GS20DT	Baton Colle 11,5 mm × 100 mm - 24 pcs	X	5		7,06

HOT MELT COLLE



- Matériaux délicats & applications générales
- Pour tous les pistolets sauf 6-GR15

CODE	DESCRIPTION				EURO
STHT1-70430	Hot Melt Colle 11,3 × 101 mm - 1 kg	X	5		38,37

COLLE

· Bois, cuir, tissu, liège, pvc et carton

CODE	DESCRIPTION				EURO
STHT1-70432	Colle Dual Melt All Purpose 11,3 mm x 254 mm - 24 pcs	X	5	 3 253561 704321	12,82



STHT6-70416



0-70-447

PLOMBERIE

L'assortiment d'outils de plomberie est parfaitement adapté afin d'effectuer rapidement et facilement les travaux de plomberie sanitaires courantes.

OUTILS DE PLOMBERIE

COUPE-TUBE RÉGLABLE



- Outil polyvalent : permet de couper des tubes
- Capacité: Ø 3 - 22 mm (70-447) et Ø 3 - 30 mm (70-448)
- Roulettes-guides pour une coupe droite et précise
- Disque de coupe remplaçable
- 70-448: disque de rechange dans la poignée

CODE	DESCRIPTION				EURO
0-70-447	Coupe-tube réglable (3 mm - 22 mm)	X	24		13,54
0-70-448	Coupe-tube réglable (3 mm - 30 mm)	X	6		20,34

COUPE-TUBE PVC



- Lame haute précision en acier inoxydable
- Poignée ergonomique pour un effet de levier maximum
- Outil de coupe polyvalent pouvant être utilisé avec de nombreux matériaux

CODE	DESCRIPTION				EURO
0-70-450	Coupe-tube PVC 28 mm	X	24		27,09

CLÉ FIXE POUR LAVABO



- Poignée en acier pour une durabilité supérieure
- Long manche pour une utilisation aisée
- Extrémités de taille fixe pour un travail rapide
- Adaptée aux écrous BSP de 1/2" et 3/4"

CODE	DESCRIPTION				EURO
0-70-454	Clé fixe pour lavabo	X	24		20,34

CLÉ RÉGLABLE POUR LAVABO



- Poignée pivotante pour un serrage aisé
- Crochet moleté pour une prise positive sur les écrous
- Possibilité d'inversion de sens pour le serrage et le desserrage
- Corps en chrome-vanadium pour une durabilité supérieure
- Capacité: 13 - 38 mm

CODE	DESCRIPTION				EURO
0-70-453	Clé réglable pour lavabo	X	24		27,09

MINI CINTREUSE



- Corps et poignée coulés durables
- Adapté aux tubes de 6, 8 et 10 mm de diamètre
- Poignées moletées pour une préhension aisée
- Marquage d'angle pour des angles de cintrage précis et nets

CODE	DESCRIPTION				EURO
0-70-451	Mini cintreuse (6 - 8 - 10 mm)	X	24	3 253560 704513	39,29

CINTREUSE



- Bras longs pour un effet de levier et une facilité d'utilisation supérieurs
- Gabarits et guides de précision pour des cintrages précis et sans plis
- Bras en acier et rouleaux cémentés pour une durabilité supérieure
- Moulage carré permettant le serrage de la cintreuse dans un étau pour un cintrage aisé
- Fournie avec guides et gabarits de 15 et 22 mm

CODE	DESCRIPTION				EURO
0-70-452	Cintreuse (15 - 22 mm)	X	2	3 253560 704520	135,65

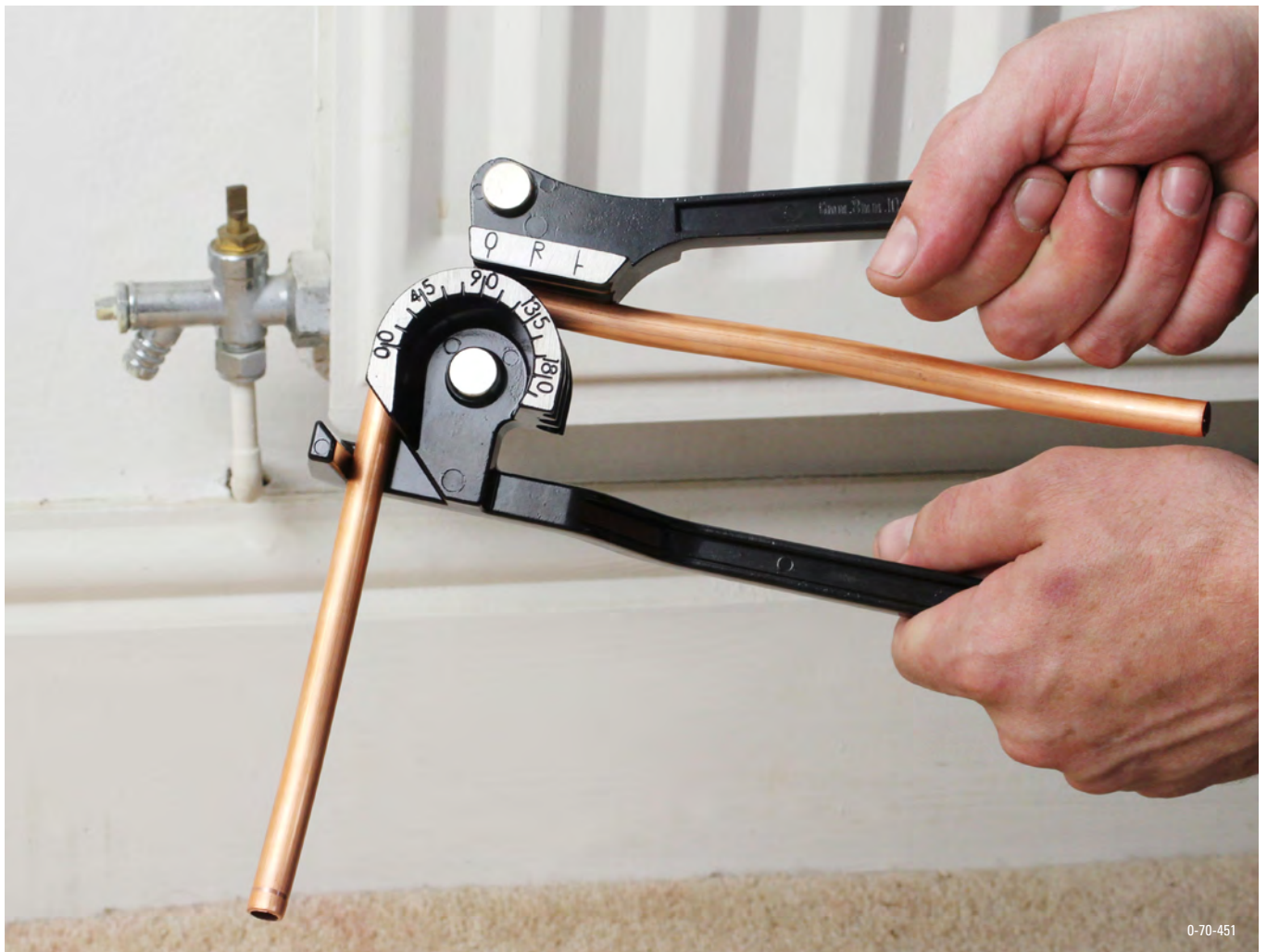

0-70-451

LA RÉFÉRENCE PRO™



STHT1-05937

PLÂTRE

Les outils STANLEY sont la solution idéale pour chaque étape du projet de travail. Un assortiment complet d'outils de qualité garantie par STANLEY - le choix professionnel pour chaque utilisateur.



STHT1-05937

OUTILS POUR PLAQUES DE PLÂTRE

PORTE-PANNEAUX



- Porte-panneaux ergonomique
- Permet à une personne de transporter des matériaux plats volumineux avec un équilibre et un contrôle supérieurs
- Poignée synthétique longue durée de 355 mm pour une portée supérieure
- Poignée inclinée permettant le maintien des articulations des doigts à l'écart des panneaux, pour un confort accru
- Charge maximale : 90 kg

CODE	DESCRIPTION				EURO
1-93-301	Porte-Panneaux	-	6		12,36

PORTE-PLAQUES



- Facilite le transport des plaques au plâtre et autres panneaux

CODE	DESCRIPTION				EURO
STHT1-05868	Porte-Plaques (2 pcs)	-	4		35,95

SUPPORT TÉLÉSCOPIQUE



- Corps en aluminium nervuré haute résistance assurant solidité et rigidité
- Barre réglable entre 1140 mm et 2895 mm
- Efficace dispositif de fixation permettant un excellent maintien des panneaux
- Capacité : 13 kg
- Diamètre : Barre ext. : 31 mm, Barre centre : 28 mm, Barre int. : 10 mm

CODE	DESCRIPTION				EURO
STHT1-05932	Support Téléscopique	-	2		47,43

ÉQUERRE EN T



- Graduations millimétriques noires facilement lisibles
- Tête entaillée permettant la découpe d'une planche de 1220 mm d'un seul coup
- Lame de 50 mm permettant la découpe des deux côtés d'un coffret de prise de courant sans déplacement de l'équerre
- Ressorts de lame durables permettant son maintien rectiligne indépendamment des fléchissements auxquelles elle est soumise

CODE	DESCRIPTION				EURO
STHT1-05894	Équerre en T	-	2		52,79

TRUSQUIN DE DÉCOUPE



- Profondeur de coupe réglable
- Lames de rechange disponibles
- 2 lames de coupe permettant à l'utilisateur final de couper simultanément les deux côtés du matériau
- Poignée bi-matière assurant confort et protection

CODE	DESCRIPTION				EURO
STHT1-16069	Trusquin de Découpe	-	4		29,10

ROUE DE RECHANGE POUR TRUSQUIN DE DÉCOUPE



- Diamètre : 3,8 mm

CODE	DESCRIPTION				EURO
STHT0-16131	Roue de rechange pour 16-069	X	12		6,70

COMPAS DE DÉCOUPE



- Calibrage de précision
- Permet de découper des cercles sans bavures de 25 mm à 400 mm de diamètre
- Pointe réglable en hauteur
- Réglage aisé par glissement avec mesures facilement lisibles

CODE	DESCRIPTION				EURO
STHT1-05878	Compas de Découpe	-	4		15,24

RABOT À CHANFREINER



- La base estampée permet d'obtenir une coupe lisse
- Convient pour le rabotage des angles des plaques de plâtre
- Corps avec revêtement en zinc pour plus de durabilité
- Compatible avec des lames de rechange standard
- Outil polyvalent grâce au réglage rapide et simple de la lame
- Fourni avec une lame de rechange STANLEY® Carbide

CODE	DESCRIPTION				EURO
STHT1-05937	Rabot à chanfreiner	-	4		27,09

PINCE À SERTIR LES PROFILÉS



- Pour la pose des profilés métalliques sans vis ni clous
- Pour profilés en C avec jusqu'à 1,2 mm de métal (2x 0,6 mm)
- Effort physique minimum grâce à la transmission levier optimale
- Acier spécial haute résistance trempé à l'huile et revenu
- Actionnement d'une seule main pour facilité d'utilisation

CODE	DESCRIPTION				EURO
15-261	Pince A Sertir Les Profiles	-	1	3 2 5 3 5 6 1 1 5 2 6 1 0	169,38

PINCE À SERTIR



- Assure la fixation permanente en U des profilés métalliques avec jusqu'à 1,2 mm de métal (2x 0,6 mm)
- Effort physique minimum grâce à la transmission levier optimale
- Acier spécial haute résistance trempé à l'huile et revenu
- Actionnement d'une seule main pour facilité d'utilisation

CODE	DESCRIPTION				EURO
15-273	Pince A Sertir	-	1	3 2 5 3 5 6 1 1 5 2 7 3 3	123,19

MAILLET EN CAOUTCHOUC



CODE	DESCRIPTION				EURO
STHT1-57100	Maillet en Caoutchouc 650gr	-	4	3 2 5 3 5 6 1 5 7 1 0 0 8	27,09

ADAPTATEUR PH2



- Conçu pour enfoncer les vis jusqu'à la profondeur requise dans les plaques au plâtre
- S'adaptent à toute perceuse de 10 mm ou 8 mm

CODE	DESCRIPTION				EURO
STHT0-16137	Adaptateur PH2	X	12	3 2 5 3 5 6 0 1 6 1 3 7 8	3,30

PORTE-EMBOUS MAGNÉTIQUE



- Conçus pour enfoncer les vis jusqu'à la profondeur requise dans les plaques au plâtre
- S'adaptent à toute perceuse de 10 mm ou 8 mm

CODE	DESCRIPTION				EURO
STHT0-05926	Porte-embouts Magnétique	X	6	3 253560 059262	13,54

MÉLANGEUR À ENDUITS



- S'adaptent à toute perceuse de 10 mm ou 8 mm
- Parfaits pour mélanger les enduits, la peinture, etc.
- Le mélangeur est doté d'ailettes et d'une extension de protection les protégeant contre tout contact avec le seuil
- Disponible en 2 tailles

CODE	DESCRIPTION				EURO
STHT2-28042	Mélangeur à Enduits 80 mm	-	12	3 253562 280428	14,37

BAC À ENDUIT EN ACIER INOXYDABLE



- Conception incurvée pour une préhension aisée
- Acier inoxydable durable et facile à nettoyer

CODE	DESCRIPTION				EURO
STHT0-05867	Bac à Enduit en Acier Inoxydable	-	6	3 253560 058678	32,70

PLÂTRESSE



- lame en acier inoxydable
- Manche bimatière
- Rangement facile grâce à l'œil dans le manche

CODE	DESCRIPTION				EURO
STHT0-05934	Plâtresse 300 mm × 45 mm	x	4	3 253560 059347	12,26
STHT0-05936	Plâtresse 500 mm × 45 mm	x	4	3 253560 059361	17,77

COUPEAU À ENDUIRE



- Poignée en alliage de zinc lisse pour une durabilité supérieure
- Grande flexibilité grâce à la lame effilée sur toute sa longueur
- Lame en acier inoxydable antirouille, pour une durabilité supérieure
- Trou au niveau de la poignée pour un stockage aisé

CODE	DESCRIPTION				EURO
STHT0-05895	Coupeau à Enduire 200 mm	-	4	3 2 5 3 5 6 0 0 5 8 9 5 1	15,66
STHT0-05776	Coupeau à Enduire 300 mm	-	4	3 2 5 3 5 6 0 0 5 7 7 6 3	17,15

SPATULE DE PLÂTRIER



- Poignée en alliage de zinc lisse pour une durabilité supérieure
- Lame effilée sur toute sa longueur pour une finition lisse et régulière
- Lame en acier inoxydable antirouille, pour une durabilité supérieure
- Trou au niveau de la poignée pour un stockage aisé
- Également disponibles avec un embout PH2 intégré à la fin de la poignée (STHT0-28041)

CODE	DESCRIPTION				EURO
STHT0-05864	Spatule de Plâtrier 150 mm	-	6	3 2 5 3 5 6 0 0 5 8 6 4 7	31,67

SPATULE DE PLÂTRIER AVEC EMBOUT PH2



- Poignée en alliage de zinc lisse pour une durabilité supérieure
- Lame effilée sur toute sa longueur pour une finition lisse et régulière
- Lame en acier inoxydable antirouille, pour une durabilité supérieure
- Trou au niveau de la poignée pour un stockage aisé
- Également disponibles sans l'embout PH2 intégré à la fin de la poignée (STHT0-05864)

CODE	DESCRIPTION				EURO
STHT0-28041	Spatule de Plâtrier avec embout PH2 150 mm	-	6	3 2 5 3 5 6 0 2 8 0 4 1 3	32,91

6-EN-1 SPATULE DE PLÂTRIER



- Enlever les joints et élargir les fissures pour les travaux de réparation
- Capuchon métallique dans la poignée pour enfoncer les clous dans les plaques de plâtre
- Spatule pour par exemple enlever le mastic
- Tire-clou intégré dans la lame
- Découpe dans la lame pour le nettoyage des rouleaux de peinture
- Lame tranchante pour gratter le papier peint et les résidus de peinture

CODE	DESCRIPTION				EURO
0-28-206	6-en-1 Spatule de Plâtrier	-	6	3 2 5 3 5 6 0 2 8 2 0 6 6	10,30

SPATULE DE PLÂTRIER ASYMÉTRIQUE



- Poignée en alliage de zinc lisse pour une durabilité supérieure
- Lame effilée sur toute sa longueur pour une finition lisse et régulière
- Lame en acier inoxydable antirouille, pour une durabilité supérieure
- Poignée bi-matière assurant confort et protection
- Trou au niveau de la poignée pour un stockage aisé

CODE	DESCRIPTION				EURO
STHT0-26089	Spatule de Plâtrier Asymétrique	-	6		20,34

COUTEAU D'ANGLE



- Lame effilée sur toute sa longueur pour une finition lisse et régulière
- Lame en acier inoxydable antirouille, pour une durabilité supérieure
- Poignée bi-matière assurant confort et protection
- Trou au niveau de la poignée pour un stockage aisé

CODE	DESCRIPTION				EURO
STHT0-05777	Couteau d'angle intérieur	-	4		22,35
STHT0-05622	Couteau d'angle extérieur	-	4		22,35

TRUELLE DE FINITION - COINS ARRONDIS



- La lame est légèrement incurvée de façon à permettre l'obtention de joints de plaques au plâtre parfaits
- Construction solide et légère pour une facilité d'utilisation et une durabilité supérieures
- Poignée bi-matière assurant confort et protection

CODE	DESCRIPTION				EURO
STHT0-05899	Truelle de Finition - Coins Arrondis 320 mm x 130 mm	-	6		27,09

PONCEUSE À MAIN



- Corps en aluminium nervuré haute résistance conservant sa planéité et sa rigidité
- Dispositif de fixation de conception efficace pour un excellent maintien du papier ou de la toile abrasive
- Ponceuse 230 mm x 80,4 mm compatible avec la plupart des papiers et toiles abrasifs
- À utiliser avec des papiers et toiles abrasifs 305 mm x 105 mm

CODE	DESCRIPTION				EURO
STHT0-05927	Ponceuse à Main	-	4		20,39

PONCEUSE À MANCHE EN ALUMINIUM



- Corps en aluminium nervuré haute résistance conservant sa planéité et sa rigidité
- Dispositif de fixation de conception efficace pour un excellent maintien du papier ou de la toile abrasive
- Poignée en aluminium anodisé de 1300 mm, rembourrée pour un confort supérieur
- Ponceuse 230 mm × 80,4 mm compatible avec la plupart des papiers et toiles abrasifs

CODE	DESCRIPTION				EURO
STHT0-05928	Ponceuse à Manche en Aluminium	-	4	3 2 5 3 5 6 0 0 5 9 2 8 6	40,69

TREILLIS ABRASIF K 80 - 10 PCS



CODE	DESCRIPTION				EURO
STHT0-05929	Trellis Abrasif K 80 - 10 pcs	X	12	3 2 5 3 5 6 0 0 5 9 2 8 6	19,93

TREILLIS ABRASIF K 120 - 10 PCS



CODE	DESCRIPTION				EURO
STHT0-05930	Trellis Abrasif K 120 - 10 pcs	X	12	3 2 5 3 5 6 0 0 5 9 3 0 9	19,11

LA RÉFÉRENCE PRO™



FMHT81509-0

LAMPES

Lampes STANLEY et lampes LED, avec ou sans connexion Bluetooth pour un fonctionnement via smartphone.

LAMPES

FATMAX® LAMPE FRONTALE 200LM

STANLEY
FATMAX



- Lumière LED puissante
- Activation: bouton on/off ou activation avec le détecteur de mouvement
- Lumens : Faible 50 / Haute 200
- Autonomie : jusqu'à 24 heures
- IP 54 protection contre la poussière et l'eau
- Bandeau à 3 sangles
- Tête orientable
- Se range dans la poche – conception compacte
- Livrée avec 3 piles AAA

CODE	DESCRIPTION				EURO
FMHT81509-0	FATMAX Lampe Frontale	X	2	3 253560 815097	34,45

FATMAX® LAMPE DE POCHE ALUMINIUM - RECHARGEABLE

STANLEY
FATMAX



- Lumens : 70
- Lentille antichoc
- Imperméable
- Temps de rechargement 8h
- Durée des piles 2h
- Livrée avec pile NiMH rechargeable et chargeur

CODE	DESCRIPTION				EURO
1-95-154	FATMAX Lampe de Poche Aluminium Rechargeable	X	6	3 253561 951541	71,48

FATMAX® LAMPE DE POCHE 350LM

STANLEY
FATMAX



- Lumière LED COB puissante
- Lumens : Faible 175 / Haute 350
- Faisceau réglable
- Portée du faisceau : 75 - 225 m
- Autonomie : 20 heures
- IP 44 protection contre la poussière et l'eau
- Lanière
- Se range dans la poche – conception compacte
- Longue portée de faisceau (faisceau large 75 m / faisceau étroit 225 m)
- Livrée avec 4 piles AAA

CODE	DESCRIPTION				EURO
FMHT81511-0	FATMAX Zaklamp 350LM	X	6	3 253560 815110	52,27

MAXLIFE LAMPE DE POCHE DEL TRÉPIED

- Tête orientable en 3 positions
- Lumens : 20
- Trépied repliable intégré
- 3 positions d'allumage
- Indicateur d'usure de piles
- Fonctionne de la même manière avec 3, 6 ou 9 piles AA (piles non incluses)



CODE	DESCRIPTION				EURO
0-95-112	Maxlife Lampe LED Trepied	X	6	3 253560 951122	38,11

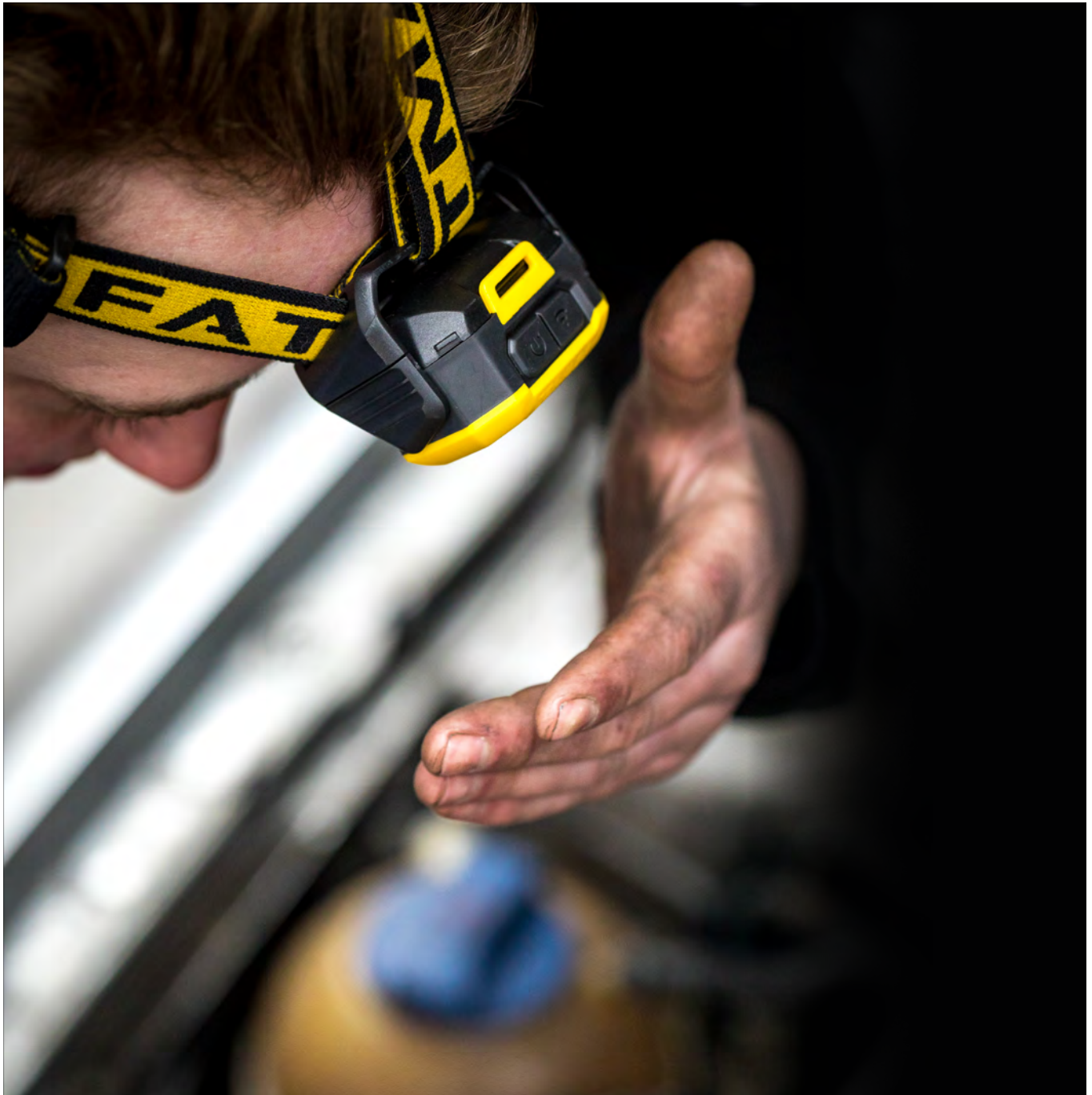

LA RÉFÉRENCE PRO™



STST83397-1

SYSTÈMES DE RANGEMENT

STANLEY propose un assortiment complet de systèmes de rangement de haute qualité, adaptés à un usage professionnel.

Découvrez l'assortiment des coffrets rigides durables aux sacs à outils solides. Les coffrets et organisateurs modulaires PRO-STACK offrent une solution sur mesure.

Un confort supplémentaire et un travail efficace à chaque tâche sont possibles avec nos porte-outils et nos genouillères.

UN ASSORTIMENT COMPLET DE SYSTÈMES DE RANGEMENT

Le choix

STANLEY vous offre une gamme complète de servantes d'atelier et de roulantes de chantier d'une capacité de 50 à 190 litres à ossature polypropylène et métal. Le rangement qualitatif et robuste, parfaitement adapté à un usage professionnel.

De multiples solutions de rangement en boîtes à outils, boîtes pour électroportatif ou boîtes à compartiments.

De nombreuses tailles au choix, plusieurs coloris, bimatériau ou non, avec ou sans compartiments, attaches métal ou synthétiques, etc.

Une gamme de tréteaux robustes et faciles à transporter.

La conception en polypropylène renforcé confère à cette gamme le meilleur rapport poids/robustesse du marché.

Un choix très large : du tréteau pliant le plus simple au tréteau télescopique à grande capacité de charge.



STST1-80118

STST1-80114



1-93-951



STST83307-1



FMST82967-1



FMST1-80107



STST1-80150



FMST82967-1



1-93-935



SERVANTE MOBILE STANLEY 50L

Gain de temps

Nous savons que les produits offrant un gain de temps constituent un réel avantage pour les pros. Le coffre de chantier STANLEY® a été conçu dans cette optique, avec des compartiments de rangement dans le couvercle, un plateau de transport pour les petits outils manuels et un loquet à ouverture simple, pour trouver rapidement et facilement tout ce dont vous avez besoin. La poignée télescopique et les grosses roues de ce grand coffre à outils offrent aussi une grande mobilité.

SERVANTES MOBILES

FATMAX® SERVANTE MOBILE MP

STANLEY
FATMAX



- Servante mobile en métal/pvc à 4 compartiments
- Grand bac pour l'outillage électrique
- 2 tiroirs pour les petits outils et les pièces détachées
- Boîte à outils extra haut amovible avec bac à outils et couvercle anti-dérapant avec rainure en V
- Système à glissière breveté (du tiroir et du bac)
- Verrouillage automatique de la boîte à outils
- Poignée télescopique et grandes roues
- Dimensions extérieures (cm LxPxH) : 56,5 x 40 x 91
- Dimensions intérieures (cm LxPxH) - Volume (l) Base : 48 x 24 x 34 - 35,1L
Tiroir : 48,5 x 24 x 9,5 - 19,6L (9,8L x 2)
Coffret : 48 x 23 x 26 - 16,9L

CODE	DESCRIPTION				EURO
1-95-622	FATMAX Servante Mobile MP	-	1		247,60

FATMAX® SERVANTE MOBILE CANTILEVER

STANLEY
FATMAX



- 3 éléments escamotables
- Poignée télescopique et roues à haute résistance
- 2 poignées latérales
- Verrouillage automatique des éléments escamotables
- Déverrouillage facile pour ouvrir le bac à outils, l'organisateur et la boîte à outils
- Couvercle avec rainure en "V"
- Organisateur à cloisons amovibles
- Dimensions extérieures (cm LxPxH) : 55 x 41,2 x 73,3
- Dimensions intérieures (cm LxPxH) Base : 45 x 25,5 x 37,5
Organiser : 27 x 10 x 11
Body : 45 x 25 x 15

CODE	DESCRIPTION				EURO
1-94-210	FATMAX Servante Mobile Cantilever	-	1		164,33

SERVANTE MOBILE 5EN1



- Boîte à outils amovible avec tiroir
- Bloc-tiroirs amovible avec tiroir peu profond et profond pour une organisation optimale
- Système coulissant breveté
- Bac télescopique en dessous
- Poignée télescopique en aluminium
- Poches à l'arrière pour ranger des scies ou des niveaux
- Roues robustes
- Dimensions extérieures (cm LxPxH) : 48,8 x 34,8 x 86,5
- Dimensions intérieures (cm LxPxH) Base : 44 x 21 x 14,5
Tiroir petit : 34 x 20 x 4,5
Tiroir grand : 32,5 x 19,5 x 11,6
Coffret : 36 x 20 x 33

CODE	DESCRIPTION				EURO
1-79-206	Servante Mobile 5en1	-	2		151,50

SERVANTE MOBILE 3EN1 QUICKLINK



- Capacité de charge : Tour complet : 45kg / 80 litres
- Servante mobile avec une boîte à outils basse, une boîte à outils haute avec un bac à outils amovible et un bac à outils télescopique en dessous
- Large poignée télescopique pour plus de confort
- Montage et déconnexion faciles des modules grâce au système Auto-Lock
- Roues 7" recouvertes de caoutchouc pour une durabilité accrue
- Fermetures en métal
- Dimensions extérieures (cm LxPxH) : 55 x 40 x 74
- Dimensions intérieures (cm LxPxH) Coffret bas : 46 x 26 x 9,5
Coffret haut : 46 x 26 x 20,5
Boîte à outils : 45 x 26 x 35

CODE	DESCRIPTION				EURO
STST83319-1	Servante Mobile 3en1 Quicklink	-	1		147,26

SERVANTE MOBILE MODULAIRE 2EN1



- Servante mobile modulaire offrant flexibilité et mobilité
- Inclut de grands compartiments pour ranger un maximum d'éléments : grande cellule de rangement dotée d'un tiroir profond, grand bac ouvert avec une longue poignée, long rangement à l'arrière
- Compartiment amovible pour les petites pièces, avec un couvercle transparent pour faciliter l'accès aux petites pièces et aux accessoires
- Poignée télescopique en aluminium avec un revêtement en caoutchouc thermoplastique
- Glissières à billes pour une plus grande durabilité et un fonctionnement souple
- Dimensions extérieures (cm LxPxH) : 56,7 x 38,2 x 76,4

CODE	DESCRIPTION				EURO
STST1-79231	Servante Mobile Modulaire 2en1	-	2		158,01

SERVANTE MOBILE ESSENTIAL 3EN1



- Servante 3 en 1 : grand compartiment à outils, bac à outils amovible et boîte à outils 18" détachable
- Poignée télescopique
- Roues 7" résistantes
- Fermetures en métal et passage pour cadenas
- Dimensions extérieures (cm LxPxH) : 47,5 x 28,3 x 63
- Dimensions intérieures (cm LxPxH) Base : 38 x 22,5 x 26,5
Tiroir : 42 x 21,5 x 12
Coffret : 41 x 23 x 19,5

CODE	DESCRIPTION				EURO
STST1-80151	Servante Mobile Essential 3en1	-	2		63,73

SERVANTE MOBILE



- Boîte à outils amovible
- Modèle 3en1 avec compartiment central amovible pour pièces détachées
- Poignée télescopique jusqu'à 100cm
- Grandes roues
- Fermetures métalliques solides
- Système modulaire
- Disponible en modèle 2en1
- Dimensions extérieures (cm LxPxH) : 47 x 29,5 x 61,9
- Dimensions intérieures (cm LxPxH) Base : 41 x 24,5 x 33
Organiser : 43 x 24 x 5,8
Coffret : 41 x 25 x 18

CODE	DESCRIPTION				EURO
1-70-326	Servante Mobile 3en1	-	2		63,73

SERVANTE MOBILE 2EN1



- 2en1 : se divise rapidement en 2 compartiments
- Boîte à outils avec bac amovible
- Organiseur central pivotant et couvercle à compartiments
- Volume : 25 litres
- Capacité : 17kg
- Poignée repliable
- Roues solides pour une utilisation facile sur des surface rugueuses
- Nouvelle poignée durable en matière synthétique
- Verrous métalliques résistants
- Grands verrous à boucles solides sur les côtés
- Dimensions extérieures (cm LxPxH) : 47 x 29,5 x 61,9
- Dimensions intérieures (cm LxPxH) Base : 40 x 24 x 30
Organiser (x2) : 16,5 x 7 x 5
Coffret : 45 x 26 x 19,5

CODE	DESCRIPTION				EURO
1-93-968	Atelier Mobile 2en1	-	2		57,47

FATMAX® SERVANTE MOBILE 240L

STANLEY
FATMAX



- Servante mobile grande capacité (240 litres)
- Première servante mobile grande capacité du marché muni de longerons supérieurs en aluminium pour le transport d'outils et d'éléments supplémentaires sur le chantier
- Protection contre la poussière et l'eau : IP65
- Roues en caoutchouc 7" extra-robustes et poignée télescopique bimatière extra large, pour un plus grand confort d'utilisation et une meilleure maniabilité
- Inclut également un œilleton pour cadenas et de robustes attaches métalliques anti-rouille
- Dimensions extérieures (cm LxPxH) : 99 x 59 x 62
- Dimensions intérieures (cm LxPxH) : 84 x 46 x 51

CODE	DESCRIPTION				EURO
FMST1-75531	FATMAX Servante Mobile 240L	-	2		198,01

FATMAX® PRO-STACK SERVANTE MOBILE 113L IP54



- Grande capacité de rangement pour outils : rangez vos outils électriques.
- Couvercle d'accès rapide : l'ouverture d'une seule main permet d'ouvrir la moitié de la boîte à outils, sans avoir à retirer les autres modules PRO-STACK™.
- Accès rapide aux outils : pour plus de commodité sur le site.
- Transport facile de plusieurs modules pro-stack : attachez les modules pro-stack l'un à côté d'autre sur le dessus du chariot à outils pour faciliter le transport de vos outils.
- IP54 : protection contre la poussière et l'eau
- Capacité max : 50kg
- Volume maximum : 136L
- Poignée télescopique: pour un transport facile
- Roues résistantes: pour des manœuvres faciles, même sur des terrains rugueux
- Attaches et charnières anticorrosion: pour plus de durabilité
- Verrouillable avec un cadenas (non fourni)
- Compatible avec PRO-STACK et TSTAK
- Dimensions extérieures (cm LxPxH) : 79,2 x 55,6 x 41,2
- Dimensions intérieures (cm LxPxH) : 73 x 45,8 x 33

CODE	DESCRIPTION				EURO
F MST17870-1	FATMAX® PRO-STACK Servante Mobile 113L IP54	-	1	3 2 5 3 5 6 1 1 7 8 7 0 2	176,75

FATMAX® SERVANTE MOBILE 90L

STANLEY
FATMAX



- Servante mobile avec large poignée métallique
- Protection contre la poussière et l'eau : IP53
- Roulettes de 7" (18 cm) à revêtement de caoutchouc épais et fond surélevé pour une meilleure maniabilité sur les chantiers
- Inclut des œilletons pour cadenas, pour une sécurité accrue, et une rainure en V pour le sciage et la coupe
- Doté de rails métalliques pour la fixation d'équipements supplémentaires
- Livré avec un bac amovible et un élément de stockage vertical pour les outils manuels
- Dimensions extérieures (cm LxPxH) : 74,7 x 51,5 x 42,8
- Dimensions intérieures (cm LxPxH) : 61 x 38,5 x 33,5

CODE	DESCRIPTION				EURO
F MST1-73601	FATMAX Servant Mobile 90L	-	1	3 2 5 3 5 6 1 1 7 3 6 0 1 8	135,79



1-94-210



1-94-210

SERVANTE MOBILE 190L



- Servante avec 190 litres de volume utile
- Avec plateau porte-outils amovible
- 2 roues solides
- Poignée télescopique en aluminium
- Couvercle se transforme en plan de travail avec encoche intégrée (4 x 2 pouces) pour bois de construction
- Fermetures métalliques
- Dimensions extérieures (cm LxPxH) : 94,6 x 58,7 x 57,8
- Dimensions intérieures (cm LxPxH) : 87 x 48 x 52

CODE	DESCRIPTION				EURO
1-93-278	Servante Mobile 190L	-	2		202,66

SERVANTE MOBILE 91L



- Servante avec 91 litres de volume utile
- Avec plateau porte-outils amovible
- 2 roues solides
- Poignée télescopique en aluminium
- Couvercle se transforme en plan de travail avec encoche intégrée (4 x 2 pouces) pour bois de construction
- Fermetures métalliques
- Dimensions extérieures (cm LxPxH) : 74 x 42 x 47,5
- Dimensions intérieures (cm LxPxH) : 68 x 36,5 x 43,5

CODE	DESCRIPTION				EURO
1-92-978	Servante Mobile 91L	-	2		149,38



SERVANTE MOBILE ESSENTIAL 50L



- Poignée télescopique large
- Roues 7" résistantes
- Couvercle avec rainure en V et compartiments organisateurs
- Bac à outils amovible
- Fermetures en métal et passage pour cadenas
- Dimensions extérieures (cm LxPxH) : 67 x 40,5 x 34,5
- Dimensions intérieures (cm LxPxH) : 54 x 30 x 27,5

CODE	DESCRIPTION				EURO
STST1-80150	Servante Mobile Essential 50L	-	2	3 253561 801501	91,96

SERVANTE MOBILE 53L



- Très grande capacité pour outillage électrique
- Porte-outils 2/3 amovible
- Large poignée télescopique
- Couvercle avec rainure en V
- Dimensions extérieures (cm LxPxH) : 62 x 37,5 x 42,5
- Dimensions intérieures (cm LxPxH) : 57 x 31 x 29

CODE	DESCRIPTION				EURO
1-97-503	Servante Mobile 53L	-	2	3 253561 975035	91,96



FMST17870-1



BOÎTE À OUTILS CANTILEVER

Une place pour chaque outil

Comme nous travaillons en étroite collaboration avec les professionnels, nous savons que disposer des bons outils permet de réaliser le travail plus rapidement et plus facilement. Cependant, les petites pièces et les accessoires se retrouvent souvent au fond de la boîte à outils. Grâce à cette structure cantilever populaire, chaque objet est à portée de vue. Ainsi, il est plus facile de prendre le bon outil ou la bonne pièce de fixation – au moment où vous en avez besoin. Nous avons également appris qu'il est essentiel de protéger les outils contre les dommages. Nous avons conçu cette boîte de sorte qu'elle soit non seulement solide et résistante, mais aussi étanche à l'eau – c'est une exclusivité mondiale dans le domaine des systèmes de rangement d'outils cantilever.

BOITES À OUTILS

FATMAX® BOÎTE À OUTILS HEAVY DUTY

STANLEY
FATMAX



- Capacité extra large (32L)
- Plateau porte-outils amovible
- Poignée ergonomique
- Protection contre la poussière et l'eau : IP53
- 1-93-935 Dimensions extérieures (cm LxPxH) : 71 x 29,4 x 32
Dimensions intérieures (cm LxPxH) : 60 x 24,5 x 21,5
- 1-94-749 Dimensions extérieures (cm LxPxH) : 58 x 26,9 x 30,8
Dimensions intérieures (cm LxPxH) : 46,5 x 23 x 19,1

CODE	DESCRIPTION				EURO
1-93-935	FATMAX Boîte à Outils Heavy Duty 28"	-	3		65,80
1-94-749	FATMAX Boîte à Outils Heavy Duty 23"	-	3		48,08

FATMAX® BOÎTE À OUTILS MOBILE 28"

STANLEY
FATMAX



- Boîte à outils de haute résistance avec roues
- Poignée télescopique
- Porte-outils amovible
- Large poignée ergonomique intégré dans la boîte à outils
- Protection contre la poussière et l'eau : IP53
- Fermetures en acier anticorrosion
- Couvercle anti-dérapante avec rainure en V
- Dimensions extérieures (cm LxPxH) : 71 x 30 x 32
- Dimensions intérieures (cm LxPxH) : 60,2 x 21,5 x 22,7

CODE	DESCRIPTION				EURO
FMST1-75761	FATMAX Boîte à Outils mobile 28"	-	3		72,22

FATMAX® BOÎTE À OUTILS CANTILEVER 18"

STANLEY
FATMAX



- Solide et compact pour durabilité et transport
- Système cantilever pour une meilleure organisation
- Grande espace pour rangement des outils électroniques
- Protection contre la poussière et l'eau : IP53
- Fermetures solides métalliques
- Dimensions extérieures (cm LxPxH) : 46 x 23,5 x 31,5
- Dimensions intérieures (cm LxPxH) : 37,5 x 22,5 x 11,3

CODE	DESCRIPTION				EURO
FMST1-71219	FATMAX Boîte à Outils Cantilever 18"	-	3		63,73

FATMAX® BOÎTE À OUTILS MP

STANLEY
FATMAX



- Boîte à outils en metal/plastic pour ranger et transporter les outils à main
- Fermetures solides en inox
- Charnière entière
- Poignée ergonomique bimatière
- Porte-outils amovible
- Couvercle anti-dérapant avec rainure en V
- A verrouiller avec un cadenas
- 1-95-615 Dimensions extérieures (cm LxPxH) : 50 x 29,7 x 29,3
Dimensions intérieures (cm LxPxH) : 48 x 24 x 23
- 1-95-616 Dimensions extérieures (cm LxPxH) : 58 x 29,7 x 29,3
Dimensions intérieures (cm LxPxH) : 56 x 23 x 24
- 1-95-617 Dimensions extérieures (cm LxPxH) : 66,6 x 29,7 x 29,3
Dimensions intérieures (cm LxPxH) : 64 x 23 x 24

CODE	DESCRIPTION				EURO
1-95-615	FATMAX Boîte à outils MP 20"	-	3		62,67
1-95-616	FATMAX Boîte à outils MP 23"	-	3		67,92
1-95-617	FATMAX Boîte à outils MP 26"	-	3		73,12

BOÎTE À OUTILS MP GALVA



- Boîte à outils en metal/plastic pour ranger et transporter les outils à main
- Fermetures solides en inox
- Charnière entière
- Poignée ergonomique bimatière
- Porte-outils amovible
- Couverture anti-dérapante avec rainure en V
- A verrouiller avec un cadenas
- 1-95-618 Dimensions extérieures (cm LxPxH) : 50 x 29,7 x 22,2
Dimensions intérieures (cm LxPxH) : 48 x 24 x 18
- 1-95-619 Dimensions extérieures (cm LxPxH) : 58 x 29,7 x 22,2
Dimensions intérieures (cm LxPxH) : 56 x 23 x 18
- 1-95-620 Dimensions extérieures (cm LxPxH) : 66,6 x 29,7 x 22,2
Dimensions intérieures (cm LxPxH) : 63,5 x 22,5 x 17,2

CODE	DESCRIPTION				EURO
1-95-618	Boîte à outils MP Galva 20"	-	4		39,69
1-95-619	Boîte à outils MP Galva 23"	-	4		45,96
1-95-620	Boîte à outils MP Galva 26"	-	4		52,22

BOÎTE À OUTILS CANTILEVER - 5 CASIERS



- Boîte en métal à 5 casiers
- Deux poignée articulées
- Accès à 100% des casiers
- Système anti pince doigts
- Dimensions extérieures (cm LxPxH) : 45 x 20,8 x 20,8

CODE	DESCRIPTION				EURO
1-94-738	Boîte à Outils Métal Cantilever - 5 cases	-	1		50,15

BAC À OUTILS AVEC BOÎTE À COMPARTIMENTS 24"



- Bac à outils 24" avec boîte à compartiments
- Boîte à compartiments peut être verrouillée sur le bac à outils pour une boîte à outils fermée
- Fermetures solides
- Grande poignée
- Dimensions extérieures (cm LxPxH) : 67 x 25 x 32
- Dimensions intérieures (cm LxPxH) : 56,5 x 22,5 x 17

CODE	DESCRIPTION				EURO
1-97-514	Bac à outils avec boîte à compartiments 24"	-	3		45,96

BAC À OUTILS AVEC BOÎTE À COMPARTIMENTS 19"



- Bouton à pression pour déverrouillage de la boîte à compartiments
- Poignée métallique sur toute la longueur
- Poignée rabattable
- Boîte à compartiments pour le rangement de pièces détachées
- Boîte à compartiments avec poignée
- Fermetures robustes anti-corrosion
- A combiner avec servante mobile 1-79-206
- Dimensions extérieures (cm LxPxH) : 55,6 x 24,9 x 32
- Dimensions intérieures (cm LxPxH) : 47 x 22,5 x 16,7

CODE	DESCRIPTION				EURO
STST1-70317	Bac à outils avec boîte à compartiments 19"	-	3		41,81

BOÎTE À OUTILS CANTILEVER ESSENTIAL 19"



- Deux plateaux porte-outils : rangement organisé et accès plus facile et rapide
- Volume : 24 litres
- Capacité : 22kg
- Base stable - également ouverte
- Fermeture facile grâce à la poignée
- Fermetures métalliques - solide et durable
- Poigné
- Fermeture par cadenas (non fourni) - pour plus de sécurité
- Organiseurs sur le couvercle - pour le stockage de la visserie et des petits accessoires
- Possibilité de fermeture par cadenas (non fourni) : pour plus de sécurité
- À combiner avec l'organiser Essential (non fourni)
- Dimensions extérieures (cm LxPxH) : 49 x 25,5 x 28,5 (fermé)
- Dimensions intérieures (cm LxPxH) : 43,5 x 21,4 x 11

CODE	DESCRIPTION				EURO
STST83397-1	Boîte à Outils Cantilever Essential 19"	-	2		49,04

BOÎTE À OUTILS À VERROUILLAGE AUTOMATIQUE



- Verrouillage automatique
- Conception innovante
- Couvercle avec boîte à compartiments
- Poignée Soft Grip extralarge
- Bac à outils amovible
- 1-79-216 Dimensions extérieures (cm LxPxH) : 39,4 × 16,2 × 22
Dimensions intérieures (cm LxPxH) : 36,5 × 15 × 11,7
- 1-79-217 Dimensions extérieures (cm LxPxH) : 48,6 × 23,6 × 26,6
Dimensions intérieures (cm LxPxH) : 46,5 × 20,5 × 22,6
- 1-79-218 Dimensions extérieures (cm LxPxH) : 59,5 × 26 × 28,1
Dimensions intérieures (cm LxPxH) : 56 × 23 × 20

CODE	DESCRIPTION				EURO
1-79-216	Boîte à Outils à verrouillage automatique 16"	-	6		19,85
1-79-217	Boîte à Outils à verrouillage automatique 19"	-	6		28,23
1-79-218	Boîte à Outils à verrouillage automatique 24"	-	3		38,68

BOÎTE À OUTILS ESSENTIAL



- Dessin innovateur
- Compartiments intégrés dans le couvercle pour le rangement des petites pièces
- Dotée d'œilleton pour cadenas pour une sécurité accrue
- Plateau amovible
- Fermeture métallique
- STST1-75515 Dimensions extérieures (cm LxPxH) : 32 × 13,2 × 18,8
Dimensions intérieures (cm LxPxH) : 29 × 13,5 × 10
- STST1-75518 Dimensions extérieures (cm LxPxH) : 40,6 × 19,5 × 20,5
Dimensions intérieures (cm LxPxH) : 37 × 15 × 15
- STST1-75521 Dimensions extérieures (cm LxPxH) : 48,2 × 25 × 25,4
Dimensions intérieures (cm LxPxH) : 43 × 18 × 20
- STST82976-1 Dimensions extérieures (cm LxPxH) : 66,5 × 33,5 × 28
Dimensions intérieures (cm LxPxH) : 60 × 25 × 62

CODE	DESCRIPTION				EURO
STST1-75515	Boîte à Outils Essential M 12,5"	-	6		11,51
STST1-75518	Boîte à Outils Essential M 16"	-	6		15,66
STST1-75521	Boîte à Outils Essential M 19"	-	6		25,10
STST82976-1	Boîte à Outils Essential M 26"	-	3		34,54

BAC À OUTILS



- Boîte à outils polyvalente
- Plus grande capacité - 2 compartiments profonds (volume de 12 litres)
- Porte-outil pratique pour les pinces et les tournevis
- Poignée ergonomique
- Dimensions extérieures (cm LxPxH) : 49,7 × 33,6 × 19,4
- Dimensions intérieures (cm LxPxH) : 40 × 10 × 13,3 (x2)

CODE	DESCRIPTION				EURO
STST1-72359	Bac à Outils	-	6		9,44



STST83397-1



FATMAX® SAC À DOS QUICK ACCESS

Outils sous portée de main

Un grand nombre de professionnels nous ont dit qu'ils passaient beaucoup de temps à réorganiser leur boîte à outils en fonction de la tâche à réaliser. L'une des raisons est la non-utilisation optimale de l'espace dans leur boîte à outils. Notre réponse : créer un organisateur à plateaux interchangeables. L'enfoncement d'un simple bouton suffit pour remplacer un plateau unique de 60 cm pour outils électriques par un organisateur de 60 cm (et vice-versa), tous les deux dotés de diviseurs amovibles.

SACS D'OUTILS

FATMAX® SAC À DOS QUICK ACCESS

STANLEY
FATMAX



- Sac à dos à outils avec 4 compartiments : compartiment pour ordinateur portable, grand compartiment, 2 compartiments avec poches de rangement pour les outils
- Tissu 600 × 600 deniers combiné à de la toile
- Poches intérieures et extérieures pour une capacité de rangement maximale
- Dos avec revêtement ergonomique renforcé
- Sangles d'épaules matelassées
- Fond étanche à l'eau
- Dimensions (cm L×P×H) : 36 × 23 × 47

CODE	DESCRIPTION				EURO
F MST1-80144	FATMAX Sac à Dos Quick Access	-	4		107,16

FATMAX® SAC À DOS POUR OUTILS AVEC/SANS ROUES

STANLEY
FATMAX



- Version avec roues : poignée télescopique
- Matière durable : 600 × 600 denier
- Sac renforcé, reste debout en état ouvert ou fermé pour un accès permanent aux outils
- Dos et sangles épaules matelassés
- Compartiment à outils amovible
- Compartiment séparé pour un ordinateur portable 15" (1-95-611) ou 14" (1-79-215)
- Double fermeture à zip
- Compartiments et sangles pratiques à l'extérieur du sac à dos
- Capacité jusqu'à 25kg
- 1-79-215 dimensions (cm L×P×H) : 36 × 21 × 54
- 1-95-611 dimensions (cm L×P×H) : 36 × 21 × 49,5

CODE	DESCRIPTION				EURO
1-79-215	FATMAX Sac à Dos pour Outils avec Roues	-	2		88,48
1-95-611	FATMAX Sac à Dos pour Outils sans Roues	-	2		73,12

SAC À DOS À OUTILS AVEC/SANS ROUES



- Version avec roue : poignée télescopique pour plus de confort
- Matière durable : 600 × 600 denier
- Sangles épaules matelassés pour plus de confort
- Compartiment séparé pour un ordinateur portable 14"
- Compartiment à outils amovible
- Compartiments et sangles pratiques à l'extérieur du sac à dos
- STST83307-1 dimensions (cm L×P×H) : 34 × 20 × 57
- STST1-72335 dimensions (cm L×P×H) : 30,5 × 18,5 × 47,5

CODE	DESCRIPTION				EURO
STST83307-1	Sac à Dos à Outils avec roues	-	4		73,68
STST1-72335	Sac à Dos à Outils sans roues	-	4		50,60

FATMAX® SAC POUR ORDINATEUR

STANLEY
FATMAX



- Fond étanche à l'eau
- Tissu 600 × 600 deniers
- Ouverture sur le devant pour accéder facilement aux outils
- Compartiment protégé pour ordinateur portable 15", tablette ou documents
- Plusieurs poches intérieures et extérieures pour une capacité de rangement maximale
- Sangles d'épaules matelassés
- Poignée ergonomique
- Verrouillage rapide
- Combinaison possible avec le sac à outils FATMAX® sur roues grâce à la sangle pratique sur la face arrière
- Dimensions (cm L×P×H) : 42,5 × 15 × 32

CODE	DESCRIPTION				EURO
FMST1-80149	FATMAX Sac pour Ordinateur	-	4	3 253561 801495	69,69

FATMAX® SAC À OUTILS OUVERT QUICK ACCESS

STANLEY
FATMAX



- Sac à outils ouvert avec compartiments latéraux à rabats
- Tissu 600 × 600 deniers combiné à de la toile
- Poignée en acier robuste et sangle d'épaule matelassée
- Fond étanche à l'eau
- Dimensions (cm L×P×H) : 50 × 30 × 36

CODE	DESCRIPTION				EURO
FMST1-80146	FATMAX Sac à Outils Ouvert Quick Access	-	4	3 253561 801464	113,57

FATMAX® SAC À OUTILS QUICK ACCESS

STANLEY
FATMAX



- Sac à outils ouvert avec 3 grands compartiments : compartiment ouvert central, 2 compartiments latéraux à rabats avec poches de rangement verticales
- Poches intérieures et extérieures pour une capacité de rangement maximale
- Tissu 600 × 600 deniers combiné à de la toile
- Sangle d'épaule matelassée
- Fond étanche à l'eau
- Dimensions (cm L×P×H) : 48,3 × 28,5 × 35

CODE	DESCRIPTION				EURO
FMST1-80147	FATMAX Sac à Outils Quick Access	-	4	3 253561 801471	113,57

FATMAX® SAC À OUTILS AVEC ROUES

STANLEY
FATMAX



- Poignée télescopique et roues
- Grande capacité de rangement (x 1)
- Poches intérieures et extérieures pour une capacité de rangement maximale
- Séparateur amovible
- Tissu 600 x 600 deniers
- Dimensions intérieures (cm LxPxH): 42 x 23 x 32,5
- Dimensions extérieures (cm LxPxH) : 45 x 25,5 x 33

CODE	DESCRIPTION				EURO
FMST1-80148	FATMAX Sac à Outils avec Roues	-	2	3 253561 801488	118,02

FATMAX® SAC À OUTILS DOUBLE FACE

STANLEY
FATMAX



- Structure rigide avec ouverture double face pour un accès rapide et facile aux outils et accessoires
- Deux compartiments profonds qui offrent un grand volume de stockage pour les outils électriques
- Plusieurs poches et passants à l'intérieur et à l'extérieur, pour une meilleure organisation
- Équipé d'une ceinture d'épaule
- Dimensions (cm LxPxH) : 43 x 28 x 31

CODE	DESCRIPTION				EURO
FMST1-73607	FATMAX Sac à Outils Double face	-	4	3 253561 736070	72,11

FATMAX® SAC À OUTILS 18"

STANLEY
FATMAX



- Fabriquée dans des matières durables pour protéger l'intérieur contre l'usure et la détérioration dues aux outils
- Fond en polypropylène injecté qui protège contre l'humidité et la saleté
- Modèle avec compartiment à outils et brides de rangement
- Poches de rangement vertical pour accéder rapidement et facilement aux outils
- Modèle ergonomique avec une ceinture d'épaule et une poignée en caoutchouc pour transporter facilement des charges lourdes
- Capacité : 25kg
- Dimensions (cm LxPxH) : 50 x 23 x 27

CODE	DESCRIPTION				EURO
FMST1-71180	FATMAX Sac à Outils 18"	-	2	3 253561 711800	68,93

FATMAX® SAC À OUTILS ROND 18"

STANLEY
FATMAX



- Fabriquée dans des matières durables pour protéger l'intérieur contre l'usure et la détérioration dues aux outils
- Très grande capacité - la structure géométrique arrondie du rabat offre plus de capacité que les sacs traditionnels
- Poches de rangement vertical pour accéder rapidement et facilement aux outils
- Modèle ergonomique avec une ceinture d'épaule et une poignée en caoutchouc pour transporter facilement des charges lourdes
- Capacité : 25kg
- Dimensions (cm LxPxH) : 50 x 26 x 31

CODE	DESCRIPTION				EURO
FMST1-70749	FATMAX Sac à Outils Rond 18"	-	2	3 253561 707490	62,67

FATMAX® SAC À OUTILS PLOMBIER

STANLEY
FATMAX



- S'ouvre entièrement pour devenir un vrai poste de travail
- Double ouverture latérale qui permet de séparer le matériel, les outils, etc...
- Matière de protection anti-humidité durable sur les côtés
- Idéale pour ranger et protéger des outils comme les coupe-tubes, les cintreuses, les clés pour lavabo, etc...
- Poches extérieures et intérieures pour une organisation optimale des outils
- Poches de rangement vertical pour accéder rapidement et facilement à tous les outils et les petites pièces
- Base en polypropylène injecté pour protéger le contenu contre l'humidité et la saleté
- Ceinture d'épaule confortable pour transporter des charges lourdes
- Capacité jusqu'à 25kg
- Dimensions (cm LxPxH) : 48,5 x 24 x 30

CODE	DESCRIPTION				EURO
FMST1-70719	FATMAX Sac à Outils Plombier	-	2	3 253561 707193	68,93

FATMAX® SAC À OUTILS

STANLEY
FATMAX



- Poignées larges en caoutchouc pour plus de confort et de prise
- Ceinture d'épaule heavy duty
- Points d'attache renforcés
- Fermeture à tirette pratique
- Coins et autres points critiques renforcés
- Poches intérieures et extérieures pour une grande capacité de rangement
- Capacité jusqu'à 25kg
- Dimensions (cm LxPxH) : 46 x 21 x 31

CODE	DESCRIPTION				EURO
1-93-950	FATMAX Sac à Outils 18"	-	4	3 253561 939501	41,81

FATMAX® SAC À OUTILS OUVERT

STANLEY
FATMAX



- Manche solide en acier avec poignée en caoutchouc
- Ceinture d'épaule heavy duty
- Compartiment de scie avec fermeture de ruban adhésif
- Support antidérapant en caoutchouc pour niveau
- Compartiment externe pour rallonge
- Compartiment fermé pour porte-embouts
- Sangles élastiques pour une capacité de rangement maximale
- Porte-mètre en acier
- Capacité jusqu'à 25kg
- Dimensions (cm LxPxH) : 47 x 20 x 34,5

CODE	DESCRIPTION				EURO
1-93-951	FATMAX Sac à Outils Ouvert 18"	-	4	3 253561 939518	52,22

FATMAX® SAC À OUTILS OUVERT FP - FERMABLE

STANLEY
FATMAX



- Poches intérieures et extérieures pour une capacité maximale de rangement
- Poches extérieures à fermeture éclair
- Cadre en polypropylène spacieux et solide
- Poignée rabattable sur toute la longueur du sac
- Capacité jusqu'à 25kg
- Dimensions (cm LxPxH) : 49 x 25 x 29,5

CODE	DESCRIPTION				EURO
1-79-213	FATMAX Sac à Outils Ouvert FP - fermable	-	4	3 253561 792137	73,12

FATMAX® SAC À OUTILS POUR TECHNICIEN

STANLEY
FATMAX



- Poignée en caoutchouc ergonomique
- Ceinture d'épaule heavy duty
- Ceinture à pochettes portable
- Poches intérieures et extérieures pour une grande capacité de rangement
- Porte-mètre et porte-bande isolante en acier
- Compartiment fermé pour porte-embouts
- Capacité jusqu'à 25kg
- Dimensions (cm LxPxH) : 26 x 26 x 26

CODE	DESCRIPTION				EURO
1-93-952	FATMAX Sac à Outils pour Technicien	-	4	3 253561 939525	57,47

FATMAX® SAC À OUTILS À COMPARTIMENTS

STANLEY
FATMAX



- Structure ouverte avec des compartiments de rangement en plusieurs couches pour un maximum de sécurité et une bonne visibilité des outils
- Fond solide et étanche
- Structure solide avec un matériau durable : 600 Denier et renforcé avec rivets
- Dos et bandoulière rembourrés pour le confort de l'utilisateur
- Poignée caoutchoutée pour une prise en main confortable
- Support métallique pour mètre ruban
- Support pour marteaux
- Bande pour ruban isolant
- Capacité de charge : 18 kg

CODE	DESCRIPTION				EURO
FMST17624-1	FATMAX® Sac à Outils à Compartiments	-	4	3 2 5 3 5 6 1 1 7 6 2 4 1	58,33

SAC À OUTILS AVEC ROUES 18"



- 600 × 600 denier
- Cadre rigide
- Poignée télescopique et roues
- Poches internes et externes
- Cloison amovible
- Dimensions (cm L×P×H) : 44,5 × 25,5 × 42

CODE	DESCRIPTION				EURO
1-97-515	Sac à Outils avec Roues 18"	-	2	3 2 5 3 5 6 1 9 7 5 1 5 8	62,67

SAC À OUTILS OUVERT 16"



- Tissu 600 × 600 denier
- Structure ouverte
- Ceinture d'épaule réglable
- Base synthétique renforcée
- Compartiment internes et externes
- Poignée solide
- Dimensions (cm L×P×H) : 42 × 22 × 26,5

CODE	DESCRIPTION				EURO
1-96-182	Sac à Outils Ouvert 16"	-	4	3 2 5 3 5 6 1 9 6 1 8 2 3	41,81

SAC À OUTILS RIGIDE 16"



- Tissu 600 × 600 denier
- Compartiment internes et externes
- Ceinture d'épaule réglable
- Base synthétique renforcée
- Coins renforcés
- Compartiment transparent pour documents
- Dimensions (cm L×P×H) : 43 × 25 × 26

CODE	DESCRIPTION				EURO
1-96-193	Sac à Outils Rigide 16"	-	4	3 253561 961939	41,81

SAC À OUTILS 300 MM



- Base synthétique dure
- 8 poches internes et 2 poches externes
- Tissu 600 × 600 deniers
- Dimensions (cm L×P×H) : 30 × 13 × 25

CODE	DESCRIPTION				EURO
1-93-330	Sac à Outils 300 mm	-	2	3 253561 933301	14,65

SAC À OUTILS 16"



- Base synthétique dure
- Poches internes et externes
- Tissu 600 × 600 deniers
- Dimensions (cm L×P×H) : 43 × 23,5 × 27,5

CODE	DESCRIPTION				EURO
1-96-183	Sac à outils 16"	-	4	3 253561 961830	33,43

SAC À OUTILS OUVERT 12"



- Modèle ouvert pour accéder rapidement à vos outils manuels
- Poches de rangement vertical et brides pour une organisation et une accessibilité optimales
- Petit compartiment-organiseur pour ranger les forets et les petites pièces
- Dimensions (cm LxPxH) : 30 x 18 x 25

CODE	DESCRIPTION				EURO
STST1-70718	Sac à Outils Ouvert 12"	-	4		26,16

SAC DE RANGEMENT POUR NIVEAU



- Idéal pour ranger les niveaux STANLEY Xtreme jusqu'à 1x 60 cm, 1x 120 cm et 1x 180 cm
- Transport facile des niveaux
- Garde les niveaux propres et protégés

CODE	DESCRIPTION				EURO
FMHT43685-1	Sac de rangement pour niveau	-	10		25,00

ETUI OUTILS



- Tissu 600 x 600 deniers
- 12 compartiments
- Dimensions (cm LxPxH) : 64,5 x 38,5 x 0,5

CODE	DESCRIPTION				EURO
1-93-601	Etui à Outils	-	12		8,38

PORTE-OUTILS PERSONNEL



- Tissu 600 x 600 denier
- Grand compartiment à fermeture éclair
- Poche pour documents personnels et pour gsm
- Dimensions (cm LxPxH) : 24 x 6 x 15,5

CODE	DESCRIPTION				EURO
1-96-179	Porte-Outils Personnel	-	4		10,45

PORTE-OUTILS

FATMAX® PORTE-COUTEAU

STANLEY
FATMAX



- Intérieur anti-coupures
- Agrafe de ceinture
- Denier 600 durable
- Couture extra solide
- Poche pour 10 lames
- Pour tous les couteaux STANLEY

CODE	DESCRIPTION				EURO
0-10-028	FATMAX Porte-Couteau	X	6	3 253560 1100285	9,44

DOUBLE PORTE-OUTILS



- Cuir de haute qualité
- Ourlets à double piqûre
- Rivets renforcés et recouverts pour réduire le risque d'endommager les vêtements
- Avec 4 grandes poches et 6 petites
- 2 porte-marteaux et un porte-mètre
- Ceinture solide et réglable
- Dimensions (cm LxPxH) : 53,34 x 38,1 x 38,1

CODE	DESCRIPTION				EURO
STST1-80113	Double Porte-Outils	X	2	3 253561 801136	57,47

SIMPLE PORTE-OUTILS & -MARTEAU



- Cuir de haute qualité
- Plusieurs poches pour ranger l'outillage
- Rivets renforcés pour plus de durabilité
- 1 porte-marteaux
- Dimensions (cm LxPxH) : 40,64 x 33,02 x 27,94

CODE	DESCRIPTION				EURO
STST1-80114	Simple Porte-Outils & -Marteau	-	2	3 253561 801143	39,79

SIMPLE PORTE OUTILS



- Cuir de haute qualité
- Plusieurs poches pour ranger l'outillage
- Rivets renforcés pour plus de durabilité
- 1 porte-mètre en métal
- Dimensions (cm L×P×H) : 40,64 × 33,02 × 27,94

CODE	DESCRIPTION				EURO
STST1-80116	Simple Porte Outils	-	2	3 253561 801167	39,79

PORTE-MARTEAU



- Cuir de haute qualité
- Porte-marteaux pour différents types et poids
- Rivets renforcés pour plus de durabilité
- Dimensions (cm L×P×H) : 57,15 × 38,1 × 45,72

CODE	DESCRIPTION				EURO
STST1-80117	Porte-Marteau	-	20	3 253561 801174	9,95

PORTE-VISSEUSE



- Cuir de haute qualité
- Pour gauchers et droitiers
- Ceinture tient l'appareil en place
- Plusieurs poches pour vis et embouts
- Dimensions (cm L×P×H) : 53,34 × 38,1 × 38,1

CODE	DESCRIPTION				EURO
STST1-80118	Porte-Visseuse	-	2	3 253561 801181	29,85

CEINTURE



- Cuir de haute qualité
- Taille unique
- Fermeture métallique durable
- Dimensions (cm L×P×H) : 57,15 × 38,1 × 45,72

CODE	DESCRIPTION				EURO
STST1-80119	Ceinture	X	6		24,90

CEINTURE ENTREPRENEUR



- Tissue 600 × 600 denier
- Plusieurs poches & porte-outils (porte-marteau et porte-mesure)
- Molletonnée
- Ceinture incluse
- Dimensions (cm L×P×H) : 60 × 7,5 × 25,5

CODE	DESCRIPTION				EURO
1-96-178	Ceinture Entrepreneur	-	4		26,16

PORTE-OUTILS



- Tissue 600 × 600 denier
- Plusieurs poches & porte-outils (porte-marteau)
- Molletonnée
- Dimensions (cm L×P×H) : 24 × 6 × 15,5

CODE	DESCRIPTION				EURO
1-96-181	Porte-Outils	-	4		13,58

ETUI



- Tissue 600 × 600 denier
- Plusieurs poches
- Dimensions (cm L×P×H) : 16 × 11 × 24

CODE	DESCRIPTION				EURO
1-93-329	Etui	X	12		7,83

GENOUILLÈRES

FATMAX® GENOUILLIÈRES HARD SHELL

STANLEY
FATMAX

- La coque dure offre une bonne protection et un grand confort
- Doubles sangles élastiques pour plus de confort
- Boucles pivotantes pour plus de confort quand vous marchez
- Dimensions (cm LxPxH) : 23,5 x 5 x 16



CODE	DESCRIPTION				EURO
FMST82961-1	FATMAX Genouillères Hard Shell	X	4	3 2 5 3 5 6 1 8 2 9 6 1 1	23,03

FATMAX® GENOUILLIÈRES SOFT

STANLEY
FATMAX

- La couche de mousse épaisse offre une bonne protection et un grand confort
- Antidérapantes pour une meilleure adhérence
- Doubles sangles élastiques pour plus de confort
- Boucles pivotantes pour plus de confort quand vous marchez
- Tissu 1680 deniers pour une plus grande résistance à l'usure
- Dimensions (cm LxPxH) : 22 x 7,5 x 19



CODE	DESCRIPTION				EURO
FMST82962-1	FATMAX Genouillères Soft	X	4	3 2 5 3 5 6 1 8 2 9 6 2 8	27,62

FATMAX® GENOUILLIÈRES THERMOFORMED GEL

STANLEY
FATMAX

- Protection mi-dure avec mousse à mémoire de forme pour un confort optimal
- Sangle très large pour garantir le confort, la sécurité et la bonne adaptation aux genoux
- Pourvues de tirettes pour un ajustement simple, même quand vous portez des gants
- Tissu 1680 deniers pour une plus grande résistance à l'usure
- Dimensions (cm LxPxH) : 24 x 7 x 17,5



CODE	DESCRIPTION				EURO
FMST82959-1	FATMAX Genouillères Thermoformed Gel	X	2	3 2 5 3 5 6 1 8 2 9 5 9 8	41,46

LE SYSTÈME MODULABLE PRO-STACK

Dessiné pour toi

En tant que marque professionnelle, nous savons mieux que quiconque que vous devez être polyvalent et organisé. C'est pourquoi STANLEY a développé une large gamme de systèmes de rangement FATMAX® PRO-STACK™ qui peuvent être assemblés pour répondre à vos besoins.



DESSINÉ POUR TOI

BOÎTES À OUTILS FATMAX® PRO-STACK

Déssiné pour votre travail. Le système modulaire PRO-STACK est très divers. Chaque modèle est prévu de clips latéraux résistants. Facile à connecter différents modèles et construire un système de rangement selon vos propres besoins. L'assortiment contient des tiroirs avec bacs amovibles, boîtes à compartiments etc.

Transport et protection optimale de vos outils, visserie, électroportatif ou laser...



Chariot télescopique, compatible avec tous les éléments pour plus de mobilité sans effort.

Chaque unité est composée de mousse ou compartiments modulables ou amovibles en fonction des modèles



Résistant et durable avec le corps en polypropylène et de larges attaches métalliques



FMST1-71967



FMST1-71966



FMST82967-1



FMST1-71969



FMST1-71968



PRO-STACK™

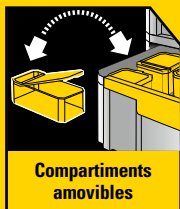
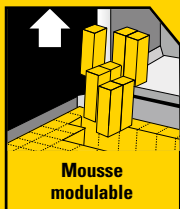
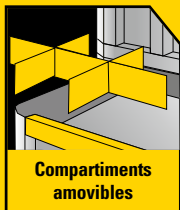

FMST1-71971



FMST1-71972



BOÎTES À OUTILS FATMAX® PRO-STACK®

FATMAX® PRO-STACK COMBO

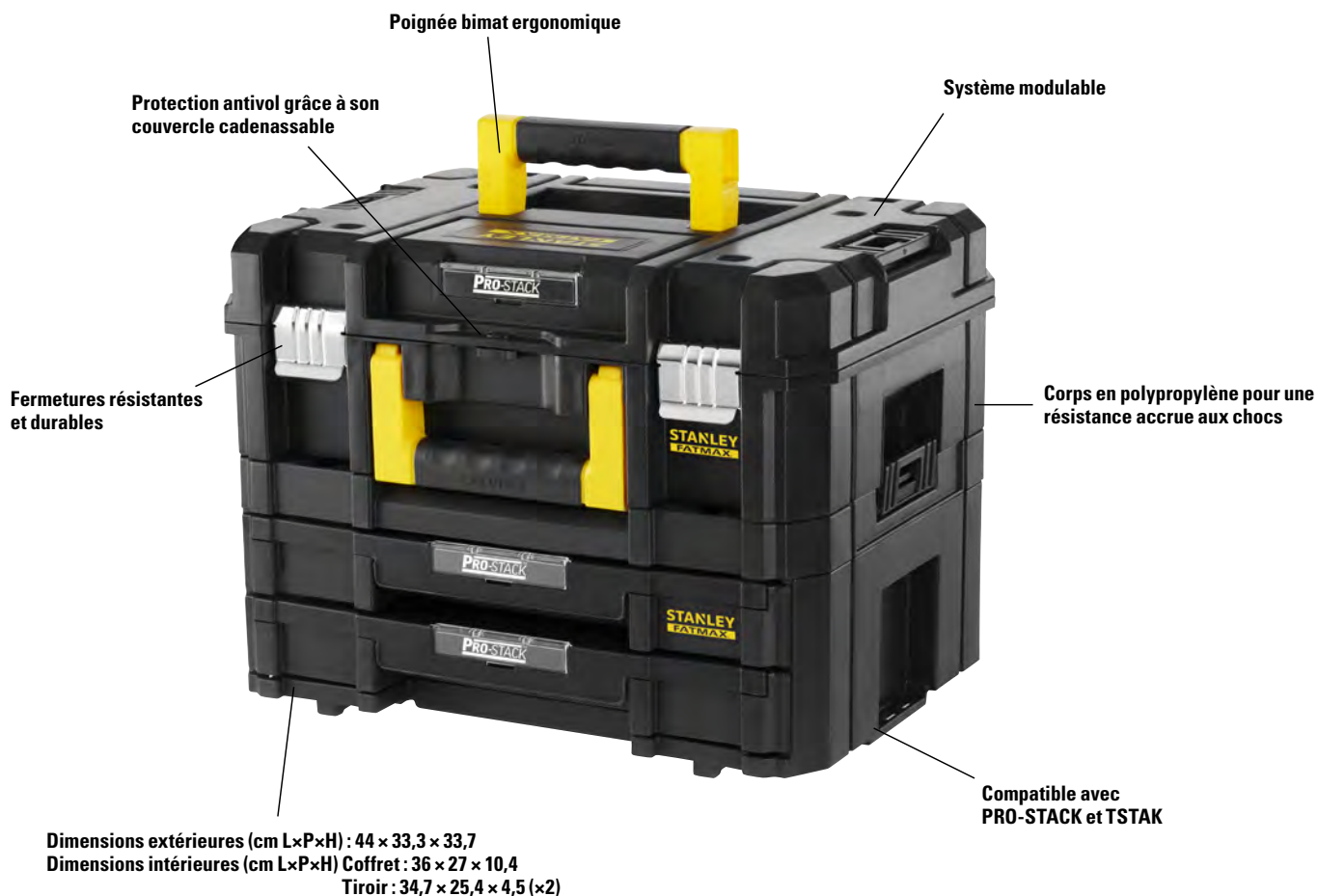

CODE	DESCRIPTION				EURO
F MST1-71981	FATMAX PRO-STACK Combo II + IV	-	2		108,02

FATMAX® PRO-STACK V BOÎTE À COMPARTIMENTS POIGNÉE LONGUE

STANLEY
FATMAX



- Large poignée frontale en aluminium pour faciliter le transport
- Pour le transport des outils électroniques et de l'outillage à main
- Equipée de mousse modulaire
- Boîte à outils et à compartiments (7 compartiments)
- Compatible avec PRO-STACK et TSTAK
- Charge maximale 30kg
- Volume : 13,5L
- Dimensions extérieures (cm L×P×H) : 44 × 33,3 × 18,3
- Dimensions intérieures (cm L×P×H) : 36,5 × 27 × 10,5

CODE	DESCRIPTION				EURO
F MST1-71967	FATMAX PRO-STACK V Boîte à Outils - Poignée Longue	-	4		66,81

FATMAX® PRO-STACK II BOÎTE À OUTILS

STANLEY
FATMAX

- Pour le transport des outils électroniques et de l'outillage à main
- Equipée de mousse modulaire
- Compatible avec PRO-STACK et TSTAK
- Charge maximale : 30kg
- Volume : 14L
- Dimensions extérieures (cm LxPxH) : 44 x 33,3 x 16,2
- Dimensions intérieures (cm LxPxH) : 36 x 27 x 10,4



CODE	DESCRIPTION				EURO
FMST1-71966	FATMAX PRO-STACK II Boîte à Outils	-	4	3 253561 719660	60,15

FATMAX® PRO-STACK III TIROIR PROFOND

STANLEY
FATMAX

- Pour le transport des accessoires
- Equipée de 6 godets amovibles avec couvercle (2 grands / 4 petits)
- tiroir ouverture à 100% sur glissière métal avec roulements à billes pour un accès aux outils optimal
- Compatible avec PRO-STACK et TSTAK
- Charge maximale : 7,5kg
- Volume : 9,5L
- Dimensions extérieures (cm LxPxH) : 43 x 31,5 x 17,5
- Dimensions intérieures (cm LxPxH) : 34,5 x 25,4 x 9,8



CODE	DESCRIPTION				EURO
FMST1-71968	FATMAX PRO-STACK III Tiroir Profond	-	4	3 253561 719684	71,31

FATMAX® PRO-STACK IV 2 TIROIRS

STANLEY
FATMAX

- Pour le transport des accessoires
- 2 tiroirs peu profonds avec compartiments modulables
- tiroir ouverture à 100% sur glissière métal avec roulements à billes pour un accès aux outils optimal
- Compatible avec PRO-STACK et TSTAK
- Charge maximal : 30kg
- Volume : 8L
- Dimensions extérieures (cm LxPxH) : 43 x 31,5 x 17,5
- Dimensions intérieures (cm LxPxH) : 34,7 x 25,4 x 4,5 (x2)



CODE	DESCRIPTION				EURO
FMST1-71969	FATMAX PRO-STACK IV 2 Tiroirs	-	4	3 253561 719691	83,53

PROSTACK BOÎTE À COMPARTIMENTS

STANLEY
FATMAX

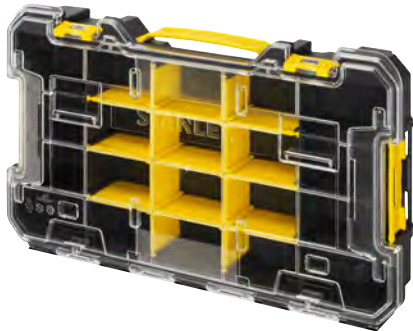

- Rangez les petites pièces, les composants et les accessoires
- Les loquets latéraux durables permettent de connecter plusieurs modules PRO-STACK™
- Créez une solution de rangement personnalisable adaptée à votre métier grâce à des séparateurs amovibles
- Empilez plusieurs organisateurs pour plus de polyvalence
- Couvercle solide et transparent pour une bonne visibilité du contenu
- Poignée de transport pour plus de confort et un transport facile
- Dimensions : 43,8 cm (L) × 7 cm (l) × 24,5 cm (H)

CODE	DESCRIPTION				EURO
FMST17838-1	PROSTACK boîte à compartiments	-	4	3 253561 178382	27,60

FATMAX® PRO-STACK V BOÎTE À COMPARTIMENTS

STANLEY
FATMAX



- Pour le transport des accessoires
- Couvercle transparent pour une bonne visibilité
- Couvercle en polycarbonate avec rainures pour maintenir les godets en place lors du transport
- Equipée de 10 godets amovibles
- Compatible avec PRO-STACK et TSTAK
- Charge maximale : 20kg
- Volume : 7,8L
- Dimensions extérieures (cm LxPxH) : 44 × 33,3 × 11,9
- Dimensions intérieures (cm LxPxH) : 42,1 × 28,5 × 6,5

CODE	DESCRIPTION				EURO
FMST82967-1	FATMAX PRO-STACK V Boîte à Compartiments	-	4	3 253561 829673	66,81

FATMAX® PRO-STACK BAC À OUTILS

STANLEY
FATMAX



- Grand volume pour vos outils électroportatifs et outillage à main
- Poignée rabattable
- Compatible avec PRO-STACK et TSTAK
- Capacité : 20kg
- Dimensions extérieures (cm LxPxH) : 44 × 32 × 27,5
- Dimensions intérieures (cm LxPxH) : 36,5 × 26,5 × 29

CODE	DESCRIPTION				EURO
FMST1-75794	FATMAX PRO-STACK Bac à Outils	-	4	3 253561 757945	51,26

FATMAX® PRO-STACK VI BOÎTE À OUTILS PROFONDE

STANLEY
FATMAX



- Pour le transport d'outils électroniques plus grands et d'outillage à main
- Equipée d'un porte-outils amovible
- Compatible avec PRO-STACK et TSTAK
- Charge maximale 30kg
- Volume : 25L
- Dimensions extérieures (cm LxPxH) : 44 x 33,3 x 30,2
- Dimensions intérieures (cm LxPxH) : 42,0 x 27,0 x 24,7

CODE	DESCRIPTION				EURO
FMST1-71971	FATMAX PRO-STACK VI Boîte à Outils Profonde	-	2		60,15

FATMAX® PRO-STACK BOÎTE À OUTILS PROFONDE POIGNÉE LONGUE

STANLEY
FATMAX



- Large poignée en aluminium pour faciliter le transport
- Grand volume pour vos outils électroportatifs et outillage à main
- Attaches et charnières anticorrosion
- Compatible avec PRO-STACK et TSTAK
- Capacité : 20kg
- Dimensions extérieures (cm LxPxH) : 44,2 x 33,8 x 32,3
- Dimensions intérieures (cm LxPxH) : 42,0 x 27,0 x 24,7

CODE	DESCRIPTION				EURO
FMST1-75796	FATMAX PRO-STACK Boîte à Outils Profonde Poignée Longue	-	2		83,53

FATMAX® PRO-STACK SERVANTE MOBILE 113L IP54



- Grande capacité de rangement pour outils : rangez vos outils électriques.
- Couvercle d'accès rapide : l'ouverture d'une seule main permet d'ouvrir la moitié de la boîte à outils, sans avoir à retirer les autres modules PRO-STACK™.
- Accès rapide aux outils : pour plus de commodité sur le site.
- Transport facile de plusieurs modules pro-stack : attachez les modules pro-stack l'un à côté d'autre sur le dessus du chariot à outils pour faciliter le transport de vos outils.
- IP54 : protection contre la poussière et l'eau
- Capacité max : 50kg
- Volume maximum : 136L
- Poignée télescopique : pour un transport facile
- Roues résistantes : pour des manœuvres faciles, même sur des terrains rugueux
- Attaches et charnières anticorrosion : pour plus de durabilité
- Verrouillable avec un cadenas (non fourni)
- Compatible avec PRO-STACK et TSTAK
- Dimensions extérieures (cm LxPxH) : 79,2 x 55,6 x 41,2
- Dimensions intérieures (cm LxPxH) : 73 x 45,8 x 33

CODE	DESCRIPTION				EURO
FMST17870-1	FATMAX® PRO-STACK Servante Mobile 113L IP54	-	1		176,75

FATMAX® PRO-STACK SERVANTE MOBILE

STANLEY
FATMAX



- Poignée bimatière télescopique
- Roues de 7" résistantes pour assurer une bonne mobilité
- Ouverture facile grâce au dessin spécifique de la poignée télescopique
- Mallette grand volume pour vos outils électroportatifs et outillage à main
- Modulable et empilable grâce aux clips latéraux
- Attaches et charnières anticorrosion
- Compatible avec PRO-STACK et TSTAK
- Capacité : 50kg
- Dimensions extérieures (cm LxPxH) : 51,2 x 43,5 x 100 poignée élevée / 63,5 poignée basse / 38 hauteur boîte
- Dimensions intérieures (cm LxPxH) : 44 x 31 x 31,4

CODE	DESCRIPTION				EURO
FMST1-75753	FATMAX PRO-STACK Servante Mobile	-	2	3 2 5 3 5 6 1 7 5 7 5 3 2	110,24

FATMAX® PRO-STACK CHARIOT

STANLEY
FATMAX



- Pour plus de confort de transport
- Construction de haute résistance
- 4 roues pivotantes 360°, dont 2 avec frein
- Compatible avec PRO-STACK et TSTAK
- Charge maximale : 100kg
- Dimensions (cm LxPxH) : 48,6 x 43,6 x 18,1

CODE	DESCRIPTION				EURO
FMST1-71972	FATMAX PRO-STACK Chariot	-	2	3 2 5 3 5 6 1 7 1 9 7 2 1	80,19

FATMAX® PRO-STACK CHARIOT TÉLÉSCOPIQUE

STANLEY
FATMAX



- Charge maximale 100kg
- Charge maximale pour escaliers 50kg
- Roues pivotantes 360° (devant) (Ø 75 mm) avec frein
- Roues arrières extra larges (Ø 180 mm)
- Pliable
- Poignée télescopiques aluminium
- Compatible avec PRO-STACK et TSTAK
- Dimensions (cm LxPxH) : 54,6 x 59 x 104,3

CODE	DESCRIPTION				EURO
FMST1-72363	FATMAX PRO-STACK Chariot Télescopique	-	2	3 2 5 3 5 6 1 7 2 3 6 3 6	164,83

FATMAX® PRO-STACK MOUSSE

STANLEY
FATMAX



- Mousse modulable - s'adapte à la forme de chaque outil
- Compatible avec PRO-STACK et TSTAK
- Dimensions (cm LxPxH) : 43 x 30 x 7

CODE	DESCRIPTION				EURO
FMST1-72365	FATMAX PRO-STACK Mousse	X	2		23,43

FATMAX® PRO-STACK SAC À OUTILS OUVERT

STANLEY
FATMAX



- Matière durable 600 denier
- Fond solide et étanche
- Sangle épaules matelassé et poigné en aluminium pour le confort
- Sacs et soutiens pour l'organisation des outils, par exemple niveau, mesure, tournevis, pinces et d'autres outils petits
- Compartiment de rangement zippé
- Compartiments zippés
- Compatible avec PRO-STACK et TSTAK sauf FMST1-71967, FMST1-75796, DWST83343-1 et DWST83344-2
- Capacité de charge : 25kg
- Dimensions (cm LxPxH) : 45 x 25 x 35

CODE	DESCRIPTION				EURO
FMST17626-1	FATMAX PRO-STACK Sac à Outils Ouvert	-	4		60,15

FATMAX® PRO-STACK SAC À OUTILS

STANLEY
FATMAX



- Pour le transport des outils à mains et des accessoires
- Matière durable 600 denier
- Sangle d'épaule et poignées matelassées
- Sacs et soutiens pour l'organisation des outils, par exemple niveau, mesure, tournevis, pinces et d'autres outils petits
- Compartiment de rangement zippé
- Fond solide et étanche
- Compatible avec PRO-STACK et TSTAK sauf boîte à compartiments poignée longue
- Capacité de charge : 25kg
- Dimensions (cm LxPxH) : 45 x 25 x 30

CODE	DESCRIPTION				EURO
FMST17627-1	FATMAX PRO-STACK Sac à Outils	-	4		60,15

FATMAX® PRO-STACK PORTE-BLOC

STANLEY
FATMAX



- Compartiment de rangement en tissu durable : idéal pour ranger des cartes de visite, un téléphone ou d'autres petits objets essentiels
- Stockage sûr : à l'extérieur pour prendre des notes et à l'intérieur pour garder les documents protégés et propres
- Pare-chocs en caoutchouc : pour une protection supplémentaire
- Lampe à LED
- Compatible avec PRO-STACK et TSTAK

CODE	DESCRIPTION				EURO
FMST82721-1	FATMAX PRO-STACK Porte-bloc	-	5	3 253561 827211	33,43



FMST1-71972

FATMAX® PRO-STACK® SETS

FATMAX® PRO-STACK JEU DE DOUILLES 1/2" 26 PCS

STANLEY
FATMAX



- Couvercle transparent pour une bonne visibilité
- Design robuste et durable
- Contenu :
 - 1× cliquet bi-matière 1/2" 120T
 - 21× douilles 1/2" (6 points) : 8 - 9 - 10 - 11 - 12 - 13 - 14 - 15 - 16 - 17 - 18 - 19 - 20 - 21 - 22 - 23 - 24 - 27 - 30 - 32 - 34 mm
 - 2× extensions 1/2" : 3" - 6"
 - 1× joint de cardan 1/2"
 - 1× adaptateur 3-WAY pour poignée T 1/2"
- Compatible avec PRO-STACK et TSTAK
- Taille : large

CODE	DESCRIPTION				EURO
FMMT98103-1	FATMAX PRO-STACK Jeu de Douilles 1/2" 26 pcs	-	2		124,32

FATMAX® PRO-STACK JEU À DOUILLES 1/4" 37 PCS

STANLEY
FATMAX



- Couvercle transparent pour une bonne visibilité
- Design robuste et durable
- Contenu :
 - 1× 1/4" Cliquet
 - 11× 1/4" douilles (6 points) : 5 - 5,5 - 6 - 7 - 8 - 9 - 10 - 11 - 12 - 13 - 14 mm
 - 1× 1/4" porte-douille
 - 30× 1/4" embouts : Pozidriv : 1 - 2 - 3
Phillips : 1 - 2 - 3
Hex : 3 - 4 - 5 - 5,5 - 6 - 7
Slotted : 3 - 4 - 5 - 6 - 7 - 8
Tempertorx : 10 - 15 - 20 - 25 - 27 - 30
- Compatible avec PRO-STACK et TSTAK
- Taille : small

CODE	DESCRIPTION				EURO
FMMT19101-0	FATMAX PRO-STACK Jeu à douilles 1/4" 37 pcs	-	2		37,39

FATMAX® PRO-STACK JEU DE DOUILLES 3/8" 18 PCS

STANLEY
FATMAX



- Couvercle transparent pour une bonne visibilité
- Design robuste et durable
- Contenu :
 - 1× cliquet bi-matière 3/8" 120T
 - 15× douilles 1/4" (6 points) : 5 - 6 - 7 - 8 - 9 - 10 - 11 - 12 - 13 - 14 - 15 - 16 - 17 - 18 - 19 mm
 - 1× extension 1/4" : 3"
 - 1× joint de cardan 1/4"
- Compatible avec PRO-STACK et TSTAK
- Taille : medium

CODE	DESCRIPTION				EURO
FMMT98102-0	FATMAX PRO-STACK Jeu de Douilles 3/8" 18 pcs	X	5		73,49

FATMAX® PRO-STACK JEU DE DOUILLES 1/4" 48 PCS

STANLEY
FATMAX



- Couverture transparente pour une bonne visibilité
- Design robuste et durable
- Contenu :
 - 1× cliquet bi-matière 1/4" 120T
 - 12× douilles 1/4" (6 points) : 4 - 5 - 5,5 - 6 - 7 - 8 - 9 - 10 - 11 - 12 - 13 - 14 mm
 - 2× extensions 1/4" : 3" - 6"
 - 1× porte-embout 1/4"
 - 1× joint de cardan 1/4"
 - 1× tournevis 1/4"
 - 30× embouts 1/4"
- Compatible avec PRO-STACK et TSTAK
- Taille : medium

CODE	DESCRIPTION				EURO
FMMT98101-0	FATMAX PRO-STACK Jeu de Douilles 1/4" 48 pcs	X	5	3 253560 981013	73,49

FATMAX® PRO-STACK JEU DE CLÉS MIXTES 12 PCS

STANLEY
FATMAX



- Couverture transparente pour une bonne visibilité
- Design robuste et durable
- Contenu :
 - 12× clés mixtes antiglissement : 6 - 7 - 8 - 9 - 10 - 11 - 12 - 13 - 14 - 15 - 16 - 17 mm
- Compatible avec PRO-STACK et TSTAK
- Taille : medium

CODE	DESCRIPTION				EURO
FMMT98104-0	FATMAX PRO-STACK Jeu de Clés Mixtes 12 pcs	X	4	3 253560 981044	84,77

BOÎTE À COMPARTIMENTS

FATMAX® BOÎTE À COMPARTIMENTS IMPERMÉABLE (PROFOND)

STANLEY
FATMAX



- 10 bacs amovibles pour pièces détachées
- Couvercle incassable tient le contenu sur place
- Peut être empilé et verrouillé pour le transport
- Protection contre la poussière et l'eau : IP53
- Compatible avec 1-97-517, 1-97-518, 1-97-521, 1-97-519, FMST1-75779, FMST1-75781, FMST81077-1
- Dimensions extérieures (cm LxPxH) : 44,6 × 35,6 × 11,6
- Dimensions intérieures (cm LxPxH) : 40,5 × 30 × 9,2

CODE	DESCRIPTION				EURO
1-97-518	FATMAX Boîte à Compartiments Imperméable (profond)	-	3	3 2 5 3 5 6 1 9 7 5 1 8 9	39,69

FATMAX® BOÎTE À COMPARTIMENTS (PROFOND)

STANLEY
FATMAX



- 10 bacs amovibles pour pièces détachées
- Couvercle incassable tient le contenu sur place
- Peut être empilé et verrouillé pour le transport
- Compatible avec 1-97-517, 1-97-518, 1-97-521, 1-97-519, FMST1-75779, FMST1-75781, FMST81077-1
- Dimensions extérieures (cm LxPxH) : 43,2 × 33 × 10,9
- Dimensions intérieures (cm LxPxH) : 40,5 × 30 × 9,2

CODE	DESCRIPTION				EURO
1-97-521	FATMAX Boîte à Compartiments (profond)	-	3	3 2 5 3 5 6 1 9 7 5 2 1 9	33,43

FATMAX® BOÎTE À COMPARTIMENTS IMPERMÉABLE (PEU PROFOND)

STANLEY
FATMAX



- 10 bacs amovibles pour pièces détachées
- Couvercle incassable tient le contenu sur place
- Peut être empilé et verrouillé pour le transport
- Protection contre la poussière et l'eau : IP53
- Compatible avec 1-97-517, 1-97-518, 1-97-521, 1-97-519, FMST1-75779, FMST1-75781, FMST81077-1
- Dimensions extérieures (cm LxPxH) : 43,2 × 33 × 6,4
- Dimensions intérieures (cm LxPxH) : 40,5 × 30 × 5,5

CODE	DESCRIPTION				EURO
1-97-517	FATMAX Boîte à Compartiments Imperméable (peu profond)	-	5	3 2 5 3 5 6 1 9 7 5 1 7 2	36,56

FATMAX® BOÎTE À COMPARTIMENTS (PEU PROFOND)

STANLEY
FATMAX



- 10 bacs amovibles pour pièces détachées
- Couvercle incassable tient le contenu sur place
- Peut être empilé et verrouillé pour le transport
- Compatible avec 1-97-517, 1-97-518, 1-97-521, 1-97-519, FMST1-75779, FMST1-75781, FMST81077-1
- Dimensions extérieures (cm LxPxH) : 43,2 × 33 × 6,4
- Dimensions intérieures (cm LxPxH) : 40,5 × 30 × 5,5

CODE	DESCRIPTION				EURO
1-97-519	FATMAX Boîte à Compartiments (peu profond)	-	5		30,30

FATMAX® BOÎTE À COMPARTIMENTS PEU PROFOND 2/3

STANLEY
FATMAX



- Couvercle durable, incassable et transparent (polycarbonate)
- Empilable
- Protection contre la poussière et l'eau : IP53
- 16 bacs amovibles
- Compatible avec 1-97-517, 1-97-518, 1-97-521, 1-97-519, FMST1-75779, FMST1-75781, FMST81077-1
- Dimensions extérieures (cm LxPxH) : 43,2 × 26,7 × 6,4
- Dimensions intérieures (cm LxPxH) : 40,5 × 23,7 × 5,3

CODE	DESCRIPTION				EURO
FMST1-75779	FATMAX Boîte à Compartiments peu profond 2/3	-	6		33,13

FATMAX® BOÎTE À COMPARTIMENTS FLIP BIN

STANLEY
FATMAX



- 12 compartiments amovibles
- Couvercles en polycarbonate transparents, solides et résistants aux impacts
- Mécanisme de verrouillage pour tous les casiers
- Loquets latéraux - organisateur Flip Bin compatible avec l'assortiment des boîtes à compartiments FATMAX®
- Loquet supplémentaire permettant d'empiler plusieurs boîtes à compartiments
- Fixation murale
- Poignée ergonomique pour un transport facile
- Charge maximale : 7Kg
- Compatible avec 1-97-517, 1-97-518, 1-97-521, 1-97-519, FMST1-75779, FMST1-75781, FMST81077-1
- Dimensions extérieures (cm LxPxH) : 45 × 35,6 × 10,8
- Dimensions intérieures (cm LxPxH) : 9 × 6 × 8 chaque compartiment

CODE	DESCRIPTION				EURO
FMST81077-1	FATMAX Boîte à Compartiments Flip Bin	-	4		57,37

BOÎTE À COMPARTIMENTS SORTMASTER™



- Boîte à compartiments avec séparateurs amovibles : jusqu'à 1024 configurations
- Pour ranger des outils, même des marteaux, et des petites pièces
- Couvercle verrouillable
- Structure de la couvercle tient les pièces en place
- Dimensions extérieures (cm LxPxH) : 44,2 x 32,7 x 9,2
- Dimensions intérieures (cm LxPxH) : 41 x 30 x 8

CODE	DESCRIPTION				EURO
1-94-745	Boîte à Compartiments SortMaster	-	4	3 253561 947452	22,98

SORTMASTER™ BOÎTE À COMPARTIMENTS JUNIOR



- Boîte à compartiments avec séparateurs amovibles : jusqu'à 1024 configurations
- Pour ranger des outils, même des marteaux, et des petites pièces
- Couvercle verrouillable
- Structure du couvercle tient les pièces en place
- Boîte à compartiments empilable (lors de transport jusqu'à 3 en 1)
- Compatible avec 1-97-483, STST1-75540
- Dimensions extérieures (cm LxPxH) : 37,5 x 29 x 6,7
- Dimensions intérieures (cm LxPxH) : 34,3 x 26,4 x 6

CODE	DESCRIPTION				EURO
1-97-483	Sortmaster Boîte à compartiments Junior	-	6	3 253561 974830	10,45

BOÎTE À COMPARTIMENTS SORTLEVEL



- Poignée de mallette ergonomique pour faciliter le transport
- Entièrement compatible avec la gamme d'organiseurs Junior SortMaster
- Séparateurs modulables au niveau inférieur
- 12 godets amovibles au niveau supérieur
- Couvercle transparent pour une vue directe sur le contenu
- 2 niveaux - fonctionne comme boîte à compartiments et comme boîte à outils
- Compatible avec 1-97-483, STST1-75540
- Dimensions extérieures (cm LxPxH) : 40 x 30 x 13,7
- Dimensions intérieures (cm LxPxH) : 33 x 26 x 7,8
33 x 24,2 x 4,8

CODE	DESCRIPTION				EURO
STST1-75540	Boîte à Compartiments Sortlevel	-	3	3 253561 755408	29,85

BOÎTE À COMPARTIMENTS SORTMASTER LIGHT EMPILABLE



- Système d'empilage permet de transporter 3 boîte à compartiments en une seule fois
- Verrouillage latérale pour empilage sécurisé
- Séparateurs amovibles pour ranger outils à main et petites pièces
- Structure du couvercle tient les pièces en place
- Disponible en boîte à compartiments double (STST1-71197)
- STST1-70720 Dimensions extérieures (cm LxPxH) : 29,7 × 7,1 × 22,4
Dimensions intérieures (cm LxPxH) : 26,5 × 19 × 5,9

CODE	DESCRIPTION				EURO
STST1-70720	Boîte à compartiments SortMaster Light Empilable	-	6		8,89
STST1-71197	Boîte à compartiments SortMaster Light Empilable - Double	-	12		17,78

BOÎTE À COMPARTIMENTS ESSENTIAL



- Couvercle transparent
- Séparateurs amovibles pour ranger aussi bien les petites pièces que les grandes pièces
- Poignée confortable
- STST81679-1 Dimensions extérieures (cm LxPxH) : 21 × 3,5 × 11,5
Dimensions intérieures (cm LxPxH) : 20,3 × 9,6 × 2,5
- STST81680-1 Dimensions extérieures (cm LxPxH) : 28 × 4,5 × 19,5
Dimensions intérieures (cm LxPxH) : 26,5 × 17,0 × 4,0
- STST81681-1 Dimensions extérieures (cm LxPxH) : 35,7 × 4,8 × 22,9
Dimensions intérieures (cm LxPxH) : 34,7 × 21,0 × 4,5

CODE	DESCRIPTION				EURO
STST81679-1	10 Compartiments	-	36		3,08
STST81680-1	17 Compartiments	-	18		6,11
STST81681-1	22 Compartiments	-	8		8,18

BOÎTE À COMPARTIMENTS



- Idéal pour le stockage des pièces de rechange et des accessoires
- Tiroirs flexibles, transparents et résistants aux chocs, en polypropylène, pour une meilleure visibilité du contenu.
- Cadre solide et durable
- Peut être accroché au mur
- Interchangeables (1-93-981, -1-93-980, 1-93-978, 1-97-524 et 1-97-525) — facilement empilables pour former un système de rangement modulaire complet.
- 1-93-978 Dimensions extérieures (cm LxPxH) : 36,5 × 15,5 × 21,3
- 1-93-980 Dimensions extérieures (cm LxPxH) : 36,5 × 15,5 × 22,5
- 1-93-981 Dimensions extérieures (cm LxPxH) : 43,5 × 15,5 × 36,7

CODE	DESCRIPTION				EURO
1-93-978	Boîte à 9 compartiments	-	10		24,09
1-93-980	Boîte à 30 compartiments	-	10		30,10
1-93-981	Boîte à 39 compartiments	-	6		42,12
1-97-524	Séparateur petit	-	750		3,64
1-97-525	Séparateur grand	-	250		6,01

BAC À BEC



- Bac kangourou à 4 dimensions
- Idéal pour stockage de petites pièces (industrie, atelier, bricolage)
- Dimensions (cm LxPxH) :
 - N°2: Extérieur 11,9 × 16,5 × 7,5
Intérieur 12,5 × 8 × 4 (l'avant) 12,5 × 8 × 7 (l'arrière)
 - N°3: Extérieur 17,5 × 24 × 12,6
Intérieur 12 × 20 × 6,2 (l'avant) 12 × 20 × 12,4 (l'arrière)
 - N°4: Extérieur 23 × 32,9 × 15,5
Intérieur 25,6 × 16 × 7,8 (l'avant) 25,6 × 16 × 5,3 (l'arrière)
 - N°5: Extérieur 31,5 × 45 × 17,9
Intérieur 42 × 26 × 8,5 (l'avant) 42 × 26 × 16 (l'arrière)
- Disponible en rouge et bleu

CODE	DESCRIPTION				EURO
STST82737-1	Bac à Bec No. 2 Bleu	-	48		2,07
STST82740-1	Bac à Bec No. 3 Bleu	-	36		3,08
STST82743-1	Bac à Bec No. 4 Bleu	-	12		5,10
STST82746-1	Bac à Bec No. 5 Bleu	-	8		8,18
STST82736-1	Bac à Bec No. 2 Rouge	-	48		2,07
STST82739-1	Bac à Bec No. 3 Rouge	-	36		3,08
STST82742-1	Bac à Bec No. 4 Rouge	-	12		5,10
STST82745-1	Bac à Bec No. 5 Rouge	-	8		8,18

LA RÉFÉRENCE PRO™



STMT1-74306

AMÉNAGEMENT ATELIER

L'aménagement atelier STANLEY ne pose aucun problème pour créer un lieu de travail ordonné. Il est possible de se concentrer sur sa tâche en étant capable d'organiser parfaitement l'espace et les outils.

ARMOIRES MÉTALLIQUES READY TO ASSEMBLE

ARMOIRE HAUTE À 2 PORTES RTA



- Structure métallique Heavy Duty
- Trois planches réglables d'une capacité de 68 kg
- Se ferme à clé (2 clés fournies)
- Grâce aux quatre pieds réglables, l'armoire reste de niveau, même sur les sols irréguliers
- Capacité totale de 295 kg
- Dimensions intérieures (LxHxP) : 89,5 x 174 x 42,5 cm
- Dimensions extérieures (LxHxP) : 93 x 183 x 46 cm
- Poids : 46 kg

CODE	DESCRIPTION				EURO
STST97957-1	Armoire Haute à 2 Portes RTA	-	1	3 253561 979576	404,81

SERVANTE MOBILE 26" RTA



- Capacité de charge : 297 kg
- Capacité de charge du tiroir : 45 kg
- 6 tiroirs à glissière à roulement à billes avec système de verrouillage conçu pour une fermeture en douceur
- Dimensions (LxHxP) : 67,6 x 84,3 x 46 cm (roulettes incluses)
- Plan de travail prévu d'un tapis
- Avec roulettes 4" x 2" (2 fixes et 2 pivotantes à verrouiller)
- Large poignée latérale (montage à gauche ou à droite)
- Compatible avec le système RTA et le système TRACKWALL®
- Livrée avec Track Rail accessoire (406 x 17 x 59 mm, capacité 10 kg) (montage gauche ou droit)

CODE	DESCRIPTION				EURO
STST98182-1	Servante Mobile 26" RTA	-	1	3 253561 981821	408,29

PLACARD À 2 PORTES RTA



- Structure métallique Heavy Duty
- Une planche d'une capacité de 22,5 kg
- Se ferme à clé (2 clés fournies)
- Peut se fixer sur tout type de mur ou sur le système TRACKWALL®
- Capacité totale de 45 kg
- Dimensions (LxHxP) : 76,5 x 78,7 x 30 cm
- Poids : 17 kg

CODE	DESCRIPTION				EURO
STST97598-1	Placard à 2 Portes RTA	-	1	3 253561 975981	192,51

PLACARD À 1 PORTE RTA



- Structure métallique Heavy Duty
- Se ferme à clé (2 clés fournies)
- Porte avec vérins à gaz
- Peut se fixer sur tout type de mur ou sur le système TRACKWALL®
- Capacité totale de 22 kg
- Dimensions (L×H×P) : 77,5 × 50 × 30,5 cm
- Poids : 12 kg

CODE	DESCRIPTION				EURO
STST97599-1	Placard à 1 Porte RTA	-	1		163,32

ARMOIRE BASSE À 2 PORTES RTA



- Structure métallique Heavy Duty
- Une planche d'une capacité de 68 kg
- Se ferme à clé (2 clés fournies)
- Plateau en hêtre de 20 mm d'épaisseur
- Capacité totale de 250 kg
- Dimensions intérieures (L×P×H) : 73,5 × 78 × 42,5 cm
- Dimensions extérieures (L×H×P) : 77,5 × 87 × 46 cm
- Poids : 24,5 kg

CODE	DESCRIPTION				EURO
STST97595-1	Armoire Basse à 2 Portes RTA	-	1		221,64

ETABLI RTA



- Capacité de charge de 500 kg
- Plan de travail de 25 mm en hêtre
- Structure métallique robuste, prête pour l'assemblage
- Espace pour une armoire basse et/ou une servante mobile du système RTA
- Compatible avec le système RTA
- Dimensions (L×H×P) : 150 × 60 × 96 cm

CODE	DESCRIPTION				EURO
STST97998-1	Etabli RTA	-	1		291,64



STANLEY

STMT1-74306

SERVANTES

SERVANTE MOBILE AVEC 7 TIROIRS



- Le chariot à outils 7 tiroirs STANLEY® comporte 2 tiroirs moyens et 5 tiroirs peu profonds pour organiser vos outils et accessoires.
- Surface de travail durable, idéale pour ranger les petites pièces et les accessoires.
- Plan de travail avec poignées intégrées
- Tiroirs durables avec glissières à billes, également pour le rangement d'outils plus lourds.
- Avec doublure de tiroir antidérapante
- Verrouillable avec une clé sur le côté pour un rangement sûr des outils
- Roulettes verrouillables pour faciliter la mobilité et la sécurité
- Fabriqué en France
- Capacité de charge : 300 kg au total, 20 kg par tiroir
- Dimensions : L73,5 × H89 × L51,5 cm

CODE	DESCRIPTION				EURO
STST74306-1	Servante mobile avec 7 tiroirs	-	1	3 253561 743061	427,74

SERVANTE MOBILE 26" RTA



- Capacité de charge : 297 kg
- Capacité de charge du tiroir : 45 kg
- 6 tiroirs à glissière à roulement à billes avec système de verrouillage conçu pour une fermeture en douceur
- Dimensions (L×H×P) : 67,6 × 84,3 × 46 cm (roulettes incluses)
- Plan de travail prévu d'un tapis
- Avec roulettes 4" × 2" (2 fixes et 2 pivotantes à verrouiller)
- Large poignée latérale (montage à gauche ou à droite)
- Compatible avec le système RTA et le système TRACKWALL®
- Livrée avec Track Rail accessoire (406 × 17 × 59 mm, capacité 10 kg) (montage gauche ou droit)

CODE	DESCRIPTION				EURO
STST98182-1	Servante Mobile 26" RTA	-	1	3 253561 981821	408,29

SYSTÈME TRACKWALL®

STANLEY TRACKWALL® KIT DE BASE - 20 PCS



- Contenu :
- 2× Panneau mural TRACKWALL®
- 2× Crochet en S TRACKWALL®
- 1× Lot de 4 capuchons de finition TRACKWALL®
- 2× Crochet universel moyen TRACKWALL®
- 1× Crochet universel grand TRACKWALL®
- 1× Crochet pour outil de jardin TRACKWALL®
- 1× Assortiment de 8 petits crochets TRACKWALL®

CODE	DESCRIPTION				EURO
STST22000-1	STANLEY TRACKWALL Kit de Base - 20 pcs	X	1	3 253561 220005	96,25

STANLEY TRACKWALL® PANNEAU MURAL



- Dimensions : 121 × 2,5 × 14 cm
- Poids : 1,6 kg
- Capacité : 130 kg

CODE	DESCRIPTION				EURO
STST82602-1	STANLEY TRACKWALL Panneau Mural	X	6	3 253561 826023	19,29

STANLEY TRACKWALL® CROCHET EN S



- Idéal pour suspendre des outils munis d'un manche comme les brosses, les pelles, etc...
- Se fixe simplement et sans outil sur le panneau TRACKWALL®
- Capacité : 11 kg

CODE	DESCRIPTION				EURO
STST82605-1	STANLEY TRACKWALL Crochet en S	X	24	3 253561 826054	7,73

STANLEY TRACKWALL® DOUBLE CROCHET



- Idéal pour suspendre toutes sortes d'outils, mais aussi des vestes ou autres vêtements similaires
- Se fixe simplement et sans outil sur le panneau TRACKWALL®
- Capacité : 11 kg

CODE	DESCRIPTION				EURO
STST82606-1	STANLEY TRACKWALL Double Crochet	X	24	3 253561 826061	9,65

STANLEY TRACKWALL® CROCHET UNIVERSEL MOYEN



- Idéal pour suspendre toutes sortes d'outils, mais aussi des vestes ou autres vêtements similaires
- Se fixe simplement et sans outil sur le panneau TRACKWALL®
- Capacité : 22,5 kg

CODE	DESCRIPTION				EURO
STST82607-1	STANLEY TRACKWALL Crochet Universel Moyen	X	24	3 253561 826078	7,73

STANLEY TRACKWALL® CROCHET UNIVERSEL GRAND



- Idéal pour suspendre toutes sortes d'outils ou accessoires de grande taille comme les souffleurs, les chaises pliantes, etc...
- Se fixe simplement et sans outil sur le panneau TRACKWALL®
- Capacité : 22,5 kg

CODE	DESCRIPTION				EURO
STST82608-1	STANLEY TRACKWALL Crochet Universel Grand	X	24	3 253561 826085	9,65

STANLEY TRACKWALL® CROCHET POUR OUTIL DE JARDIN



- Conçu spécialement pour suspendre les outils (de jardin) de grande taille.
- Se fixe simplement et sans outil sur le panneau TRACKWALL®
- Capacité : 22,5 kg

CODE	DESCRIPTION				EURO
STST82609-1	STANLEY TRACKWALL Crochet Pour Outil de Jardin	X	24	3 253561 826092	7,73

STANLEY TRACKWALL® GRAND CROCHET



- Très grand crochet, idéal pour ranger un tuyau d'arrosage ou un câble de rallonge
- Se fixe simplement et sans outil sur le panneau TRACKWALL®
- Capacité : 13,5 kg
- Dimensions : 19,5 x 21,5 x 13,5 cm

CODE	DESCRIPTION				EURO
STST82604-1	STANLEY TRACKWALL Grand Crochet	X	24	3 253561 826047	9,65

STANLEY TRACKWALL® CROCHET POUR ÉCHELLE



- Idéal pour suspendre une échelle horizontalement (2 pièces) ou verticalement
- Se fixe simplement et sans outil sur le panneau TRACKWALL®
- La conception spéciale du crochet permet de sécuriser l'échelle au moyen d'une corde/sangle élastique
- Capacité : 22,5 kg
- Dimensions : 10 × 24 × 33 cm

CODE	DESCRIPTION				EURO
STST82614-1	STANLEY TRACKWALL Crochet pour Échelle	X	16	3 2 5 3 5 6 1 8 2 6 1 4 6	14,04

STANLEY TRACKWALL® PANIER



- Panier en fil métallique
- Se fixe simplement et sans outil sur le panneau TRACKWALL®
- Capacité : 16 kg
- Dimensions : 28 × 17 × 16 cm
- Poids : 0,58 kg

CODE	DESCRIPTION				EURO
STST82603-1	STANLEY TRACKWALL Panier	X	8	3 2 5 3 5 6 1 8 2 6 0 3 0	9,65

STANLEY TRACKWALL® CROCHET À VÉLO HORIZONTAL



- Idéal pour suspendre un vélo (2 crochets), mais aussi un tuyau d'arrosage ou un câble de rallonge.
- Le crochet peut être replié quand il n'est pas utilisé
- Se fixe simplement et sans outil sur le panneau TRACKWALL®
- Capacité : 11 kg
- Dimensions : 9 × 40,5 × 10 cm

CODE	DESCRIPTION				EURO
STST82615-1	STANLEY TRACKWALL Crochet à Vélo Horizontal	X	24	3 2 5 3 5 6 1 8 2 6 1 5 3	9,65

STANLEY TRACKWALL® CROCHET À VÉLO VERTICAL



- Idéal pour suspendre un vélo verticalement
- Se fixe simplement et sans outil sur le panneau TRACKWALL®
- Capacité : 16 Kg
- Dimensions : 12 × 14 × 22,5 cm

CODE	DESCRIPTION				EURO
STST82616-1	STANLEY TRACKWALL Crochet à Vélo Vertical	X	24	3 2 5 3 5 6 1 8 2 6 1 6 0	9,65

STANLEY TRACKWALL® ASSORTIMENT DE 8 PETITS CROCHETS



- Idéal pour suspendre des outils de petite taille
- Assortiment de petits crochets
- Se fixe simplement et sans outil sur le panneau TRACKWALL®
- Capacité par crochet : 2,5 kg

CODE	DESCRIPTION				EURO
STST82617-1	STANLEY TRACKWALL Assortiment de 8 Petits Crochets	X	24	3 2 5 3 5 6 1 8 2 6 1 7 7	14,04

STANLEY TRACKWALL® TAQUET POUR ÉTAGÈRE - 1 PCE



- 2 taquets pour 1 étagère, 3 taquets peuvent supporter 2 étagères
- Peut être utilisé avec une étagère en bois de 25,5 cm de largeur
- Se fixe simplement et sans outil sur le panneau TRACKWALL®
- Taquet pour étagère TRACKWALL®
- Capacité (pour 2 crochets) 22,5 kg

CODE	DESCRIPTION				EURO
STST82612-1	STANLEY TRACKWALL Taquet pour Étagère - 1 pce	X	24	3 2 5 3 5 6 1 8 2 6 1 2 2	7,73

STANLEY TRACKWALL® ÉTAGÈRE EN GRILLE MÉTALLIQUE



- Dimensions : 57 × 26 × 3 cm
- À utiliser avec les taquets TRACKWALL® (STST82612-1) non inclus
- 2 taquets pour 1 étagère, 3 taquets peuvent supporter 2 étagères (non inclus)
- Capacité : 22,5 kg

CODE	DESCRIPTION				EURO
STST82613-1	STANLEY TRACKWALL Étagère en Grille Métallique	X	16	3 2 5 3 5 6 1 8 2 6 1 3 9	10,50

STANLEY TRACKWALL® 4 CONNECTEURS



- Utilisez ces connecteurs pour raccorder plusieurs panneaux muraux TRACKWALL®
- Les 4 connecteurs permettent de raccorder jusqu'à 5 panneaux

CODE	DESCRIPTION				EURO
STST82610-1	STANLEY TRACKWALL 4 Connecteurs	X	24	3 2 5 3 5 6 1 8 2 6 1 0 8	4,85

STANLEY TRACKWALL® CAPUCHON DE FINITION - 4 PCS



- Garantit une belle finition aux extrémités des panneaux muraux TRACKWALL®
- Contient 4 pièces

CODE	DESCRIPTION				EURO
STST82611-1	STANLEY TRACKWALL Capuchon de Finition - 4 pcs	X	24	3 2 5 3 5 6 1 8 2 6 1 1 5	4,85



TRÉTEAUX

Confort d'utilisation optimal

Nous nous réalisons l'importance d'un bon endroit de travail et nous avons conçu un vaste assortiment de tréteaux robustes et faciles à transporter: du tréteau pliant le plus simple et du tréteau réglable en hauteur et en largeur au tréteau télescopique à grande capacité de charge.

FMST1-75672

SUPPORTS DE TRAVAIL & TRÉTEAUX

FATMAX® SUPPORT DE TRAVAIL PLIABLE

STANLEY
FATMAX



- Pieds métallique rabattables
- Facile à installer : se déplie en quelques secondes
- Grande surface de travail: 85 x 60 cm
- Compatible avec différentes serre-joints
- Serrage horizontal et vertical
- Poignées pour transport et rangement
- Capacité : 450 kg
- Hauteur : 80 cm

CODE	DESCRIPTION				EURO
FMST1-75672	FATMAX Support de Travail Pliable	-	2	3 253561 756726	155,34

FATMAX® TRÉTEAU PLIABLE (PAIRE)

STANLEY
FATMAX



- Peut être combiné avec les serre-joints FATMAX®
- Poignée rabattable
- Facile à ranger ou à transporter : pieds pliables et verrouillage latérale pour transporter deux tréteaux ensemble
- Pieds et corps en métal pour une surface de travail solide
- Surface de travail avec caoutchouc pour éviter le glissement du matériel
- Rainure en v pour travailler sur des profiles ronds et des tuyaux
- Capacité : 900 kg (par paire)
- Dimensions (cm) : 111,7 x 26 x 12 (plié)
111,7 x 82,8 x 12 (déplié)

CODE	DESCRIPTION				EURO
FMST1-75763	FATMAX Tréteau Pliable (paire)	-	2	3 253561 757631	167,36

FATMAX® (PAIRE)

STANLEY
FATMAX



- Hauteur réglable
- 4 pieds métalliques pouvant supporter des charges importantes et ajustables individuellement
- Caoutchoucs antidérapants sur la règle et sur les pieds
- Système de support mobile en V
- Rangement facile
- Design compact
- Très grande capacité de charge : 1350 kg par paire
- Dimensions (cm) : 69 x 83,1 x 11 (plié)
69 x 81-100 x 39,5-48 (déplié)

CODE	DESCRIPTION				EURO
1-92-980	FATMAX Tréteau Metal Telescopique (paire)	-	2	3 253561 929803	162,96

TRÉTEAU PLIABLE (PAIRE)



- Léger et compact pour transport
- Compact - 2 tréteaux pliables qui peuvent être verrouillés ensemble
- Ceinture d'épaule
- Pieds en aluminium
- Capacité : 340 kg (paire)
- Dimensions (cm) : 109 × 20 × 11 (plié)
109 × 78 × 44 (déplié)

CODE	DESCRIPTION				EURO
1-97-475	Tréteau Pliable (paire)	-	2	3 253561 974755	130,59

TRÉTEAU RÉGLABLE EN 2 DIRECTIONS (PAIRE)



- Hauteur et largeur réglable
- Structure en polypropylène solide et résistante
- Mécanisme ergonomique pour régler facilement la hauteur et le largeur
- Modèle léger facilitant le déplacement et le transport
- Pieds antidérapants pour une utilisation sans risque
- Équipé d'un plateau à outils pour ranger les outils à main
- Capacité : 450 kg (par paire)
- Dimensions (cm) : 71 × 76,5 × 14,8 (plié)
71-115 × 76,5-89 × 42,5 (déplié)

CODE	DESCRIPTION				EURO
STST1-70559	Tréteau réglable en 2 directions (paire)	-	2	3 253561 705595	109,74

TRÉTEAU PLIABLE AVEC RAINURE V (PAIRE)



- Modèle solide et résistant
- Modèle léger facilitant le déplacement et le transport
- Rainures en V intégrées pour fixer et maintenir les matériaux
- Pieds antidérapants pour une utilisation sans risque
- Comprend des crochets latéraux pour suspendre des câbles
- Équipé d'un plateau à outils pour ranger les outils à main
- Capacité : 450 kg (par paire)
- Dimensions (cm) : 69 × 81 × 11 (plié)
69 × 79,5 × 37 (déplié)

CODE	DESCRIPTION				EURO
STST1-70713	Tréteau pliable (paire)	-	4	3 253561 707131	67,92

TRÉTEAU MÉTAL ESSENTIAL (PAIRE)



- Pieds pliables - permet d'installer rapidement le tréteau et de le replier, pour faciliter le rangement et le transport.
- Pieds métalliques et structure stable et solide
- Barre métallique - pour les applications de serrage
- Pack de deux tréteaux - permet de transporter deux tréteaux d'une seule main
- Patin antidérapant en caoutchouc - pour créer une friction sur la surface pendant la découpe
- Capacité : 450 kg (par paire)
- Dimensions (cm) : 79,5 × 21 × 9,5 (plié)
79,5 × 73,5 × 41,5 (déplié)

CODE	DESCRIPTION				EURO
STST81337-1	Tréteau Métal Essentiel (paire)	-	3	3 253561 813375	53,18

TRÉTEAU PLIABLE JUNIOR (PAIRE)



- Légèreté et pliage à plat pour faciliter le transport et le rangement
- Rainures en V et plateaux de rangement
- Les deux éléments sont utilisables pour constituer une table de coupe portative
- Les pieds en caoutchouc avec patins antidérapants assurent le maintien des tréteaux
- Capacité : 362 kg (par paire)
- Dimensions (cm) : 57,1 × 81 × 11 (plié)
57,1 × 79,5 × 37 (déplié)

CODE	DESCRIPTION				EURO
STST1-70355	Tréteaux Pliable Junior (paire)	-	4	3 253561 703553	41,76



1-92-980



1-92-980



STANLEY

SERVICE  

ONLINE SERVICE

www.2helpu.com

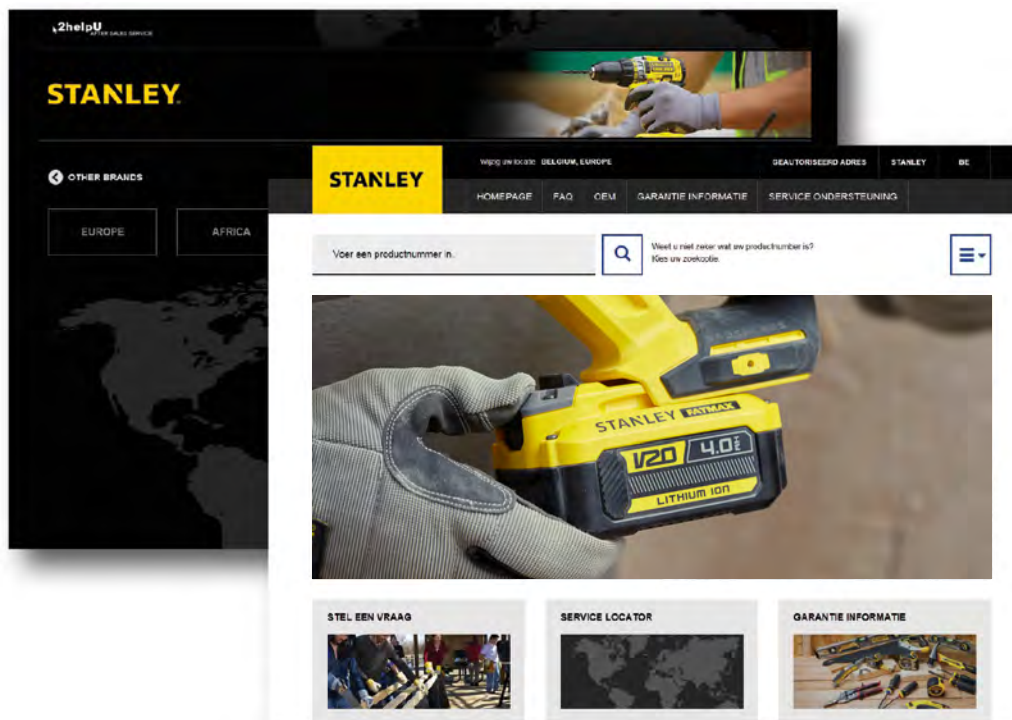

VISITEZ LE SITE WEB STANLEY SERVICE POUR :

1. LA POLITIQUE DE GARANTIE
2. LES QUESTIONS FRÉQUENTES
3. DES DONNÉES ACTUALISÉES SUR LES PIÈCES DE RÉSERVE
4. DES DESSINS ET LISTES DE PIÈCES DE STANLEY ET SYSTÈMES DE RANGEMENT STANLEY FATMAX®



STST83319-1

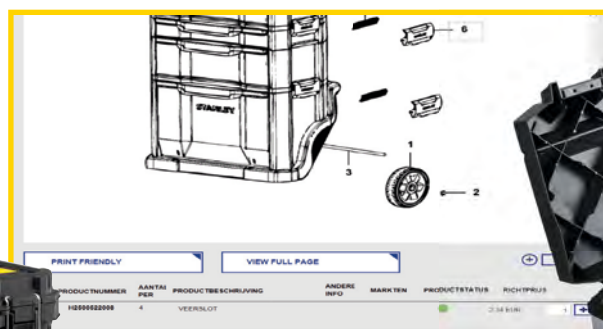

FMST1-70749



1-95-622



STANLEY WORKS GROUP (“NOTRE SOCIÉTÉ”) :

CONDITIONS GENERALES DE VENTE

Tous nos prix sont TVA exclus.

Article 1. Formation du contrat, fluctuations des prix

- a) Toutes offres émanant de notre société sont sans engagement de notre part. Notre société n'est engagée que pour autant qu'elle ait accepté par écrit une commande émanant de l'acheteur ou qu'elle ait commencé à exécuter une telle commande.
- b) Nos représentants, vendeurs et intermédiaires n'ont pas le droit d'engager la société. Notre société n'est engagée que lorsque les conventions, y compris tous arrangements et conventions libératoires, conclues avec ces personnes auront été confirmées par des personnes autorisées à signer, par écrit ou lorsque nous aurons commencé à exécuter une telle convention.
- c) Au cas ou entre le moment de la formation du contrat et celui de son exécution un prix calculé ou appliqué par nous au moment de la formation de la convention a subi une augmentation suite à une mesure gouvernementale ou par l'abrogation ou la modification d'une telle mesure ou par une fluctuation des prix du marché des salaires et d'autres coûts de production, les parties seront censées avoir convenu un prix augmenté proportionnellement à cette augmentation.

Article 2. Livraisons

- a) Les livraisons se font franco pour les livraisons à l'intérieur du territoire Benelux pour autant que le montant net exclusif TVA excède 250 Euro (ou un montant équivalent en monnaie étrangère). Pour les commandes inférieures à 250 euros, un coût de 15 euros sera facturé. Ceci s'applique à toutes les catégories de produits.
- b) En cas de livraison franco, l'expédition se fera par le moyen de transport que notre société aura choisi.
- c) Les frais de transport sont à charge de l'acheteur :
 - a. En cas de retour de marchandises
 - b. Au cas ou l'acheteur prescrit le mode de transport
 - c. Lorsque les marchandises sont envoyées sur demande de l'acheteur par express ou directement à des tiers
 - d. Pour les livraisons dans un pays en dehors du Benelux
- d) Le transfert à l'acheteur du risque relatif aux marchandises s'effectue au moment ou les marchandises quittent nos dépôts, conformément aux dispositions ci-dessus mentionnées, sauf en cas de livraison franco ; dans ce dernier cas le transfert du risque s'effectue au moment de la livraison franco.
- e) Nous ne garantissons pas que les marchandises vendues seront livrées dans les délais annoncés. Les délais de livraison ne sont communiqués par notre société à titre informatif et ne constituent pas une condition essentielle de la prestation.

Article 3. Réserve de propriété

Toutes marchandises délivrées par nous restent notre propriété aussi longtemps que l'acheteur ne s'est acquitté intégralement de toutes obligations financières qu'il a envers nous, soit en vertu de la transaction dont les marchandises en question font l'objet, soit en vertu de toute autre cause.

Article 4. Emballages

Lorsque nous estimons qu'il est nécessaire qu'une expédition soit emballée de façon particulière en vue de préserver l'état de la marchandise, les frais d'emballage excédant le prix convenu seront facturés à l'acheteur.

Article 5. Paiements

- a) Le montant net des factures est payable AU PLUS TARD DANS LES 30 JOURS APRES LA DATE DE FACTURE sans déduction ni compensation.
- b) En cas de non-paiement à l'échéance, l'acheteur sera censé être en défaut de plein droit sans mise en demeure et un intérêt de retard de 12% sera redevable à partir de la date d'échéance ainsi qu'une majoration indemnitaire de 10% pour frais interne d'administration et de comptabilité avec un minimum de 5 euros pour le premier rappel et de 12.5 EURO pour les rappels suivants.
- c) Tous frais de justice et autres, y compris les frais encourus pour demander la mise en faillite de l'acheteur, exposés en vue d'obtenir paiement, seront à charge de l'acheteur.

Article 6. Garantie et responsabilité

Les marchandises ayant un défaut de fabrication ou de matériaux en cas d'usage normal seront réparées ou remplacées par nous gratuitement dans les 14 jours, de la date de leur retour, pour autant que l'acheteur ait respecté les prescriptions contenues dans l'article 7. Cette prestation de garantie constituera la seule et entière réparation du dommage. Toute autre action en dommages et intérêts est exclue.

Article 7. Réclamations

Les réclamations pour livraison incorrecte ou de marchandises défectueuses ne seront recevables que si la réclamation aura été faite par écrit dans les 7 jours de la date de livraison ou du moment ou le client a normalement du découvrir le défaut, qui est à la base de sa réclamation et pour autant que cette réclamation mentionne le numéro du bon d'emballage. Les retours ne sont acceptés qu'après accord de notre service de vente.

Article 8. Force majeure pour notre société

Au cas ou l'exécution de la présente convention deviendrait plus difficile qu'au moment de la conclusion du présent contrat, à cause des circonstances dont il n'a pas été tenu compte lors de la formation de la convention, nous aurons le choix, soit de suspendre l'exécution du contrat jusqu'au moment ou ces circonstances cessent d'exercer leur influence, soit de résilier le contrat étant entendu que nous pourrions décider cette résolution même si cette décision fait suite à une décision de suspension de contrat uniquement. Lorsqu'une décision de suspendre le contrat a été prise sans qu'il est à prévoir que la cause de la suspension cessera d'exister avant l'expiration d'une période de 3 mois, l'acheteur aura également le droit de résilier le contrat.

Article 9. Résolution

- a) En cas de défaut de l'acheteur dans l'exécution de toutes nos obligations envers lui quelque soit leur cause, jusqu'au moment ou l'acheteur cesse d'être en défaut.
- b) De plus, en cas de défaut de l'acheteur comme dit ci-dessus après mise en demeure, lorsque l'acheteur demande un sursis de paiement ou lorsqu'il est déclaré en faillite, notre société a le droit de résilier, sans intervention judiciaire tous contrats en vertu desquels il détiendrait des marchandises livrées par nous, et de rendre l'acheteur responsable pour dommages et intérêts.

Article 10. Litiges

- a) Les conditions générales imprimées sur les bons de commande ou documents similaires de l'acheteur ne seront appliquées que si elles ont été expressément acceptées par nous par écrit.
- b) Pour tous les litiges, les tribunaux de l'arrondissement judiciaire de Gand ou le juge de paix de la 5^{ème} instance de Gand auront compétence exclusive.
- c) Toutes nos livraisons sont exclusivement soumises au droit Belge.

INDEX

NUMÉRO D'ARTICLE

ARTICLE	Pag.	ARTICLE	Pag.	ARTICLE	Pag.	ARTICLE	Pag.	ARTICLE	Pag.	ARTICLE	Pag.
1-02-715	239	0-11-800	29	1-15-382	164	0-16-547	173	2-20-180	150	0-30-657	57
0-03-105	239	2-11-800	29	1-15-403	163	0-16-548	173	0-20-331	156	1-30-657	57
1-03-850	73	8-11-800	29	1-15-439	164	0-16-549	173	3-20-331	156	0-30-686	57
1-03-851	73	0-11-911	30	1-15-441	156	0-16-551	173	1-20-437	163	0-30-687	57
0-10-018	36	1-11-911	30	1-15-446	164	0-16-554	173	1-20-447	163	1-30-687	57
1-10-018	36	2-11-911	30	1-15-448	164	0-16-558	173	0-20-501	156	0-30-696	57
0-10-028	363	0-11-921	30	0-15-556	157	1-16-793	168	2-20-528	149	0-30-697	57
0-10-088	18	1-11-921	30	1-15-558	162	0-16-870	172	2-20-529	149	1-30-697	57
0-10-095	36	2-11-921	30	2-15-558	162	0-16-871	172	2-20-530	149	0-33-194	56
1-10-099	18	8-11-921	30	1-15-559	162	0-16-872	172	1-20-531	159	1-33-194	56
2-10-099	18	0-11-952	31	2-15-594	150	0-16-873	172	2-20-533	149	1-33-195	56
0-10-150	37	1-11-952	31	2-15-595	150	0-16-874	172	0-20-556	155	0-33-198	56
1-10-150	37	0-11-983	31	2-15-599	150	0-16-875	172	2-20-556	155	1-33-198	56
0-10-151	37	1-11-983	31	0-15-801	162	0-16-876	172	1-20-600	153	0-33-218	55
1-10-151	37	2-11-983	31	0-15-842	162	0-16-877	172	1-20-800	153	1-33-218	55
0-10-189	26	2-11-987	31	1-15-842	162	0-16-878	172	0-20-807	160	0-33-238	56
1-10-189	26	1-12-003	183	2-15-842	162	0-16-879	172	1-20-809	153	0-33-442	56
2-10-199	27	1-12-004	183	0-15-900	162	0-16-880	172	5-21-102	199	1-33-442	56
0-10-242	25	1-12-005	184	3-15-905	161	0-16-881	172	5-21-103	199	0-33-514	55
0-10-243	26	1-12-006	184	3-15-905	161	0-16-882	172	5-21-104	199	0-33-527	55
0-10-244	26	1-12-007	184	0-15-906	162	2-16-883	172	5-21-115	199	0-33-532	55
0-10-245	25	1-12-020	187	1-15-906	162	2-16-885	172	5-21-122	197	0-33-720	54
0-10-245	26	1-12-033	185	1-15-907	162	2-16-887	172	5-21-291	201	0-33-728	54
0-10-253	41	1-12-034	185	0-16-050	189	2-16-888	172	5-21-293	200	0-33-811	54
0-10-299	28	1-12-060	187	0-16-128	173	0-16-890	172	5-21-295	197	0-33-932	56
0-10-401	40	1-12-078	189	0-16-129	174	0-16-891	172	5-21-296	197	0-34-105	62
0-10-409	36	1-12-100	186	0-16-130	174	0-16-892	172	5-21-297	198	0-34-108	62
0-10-411	34	1-12-102	188	2-16-217	169	2-17-199	152	5-21-299	200	0-34-133	62
0-10-421	34	0-12-105	186	0-16-251	170	2-17-202	152	5-21-393	200	0-34-295	63
0-10-425	35	1-12-116	188	0-16-252	170	2-17-204	152	5-21-398	200	0-34-296	63
1-10-425	35	1-12-136	183	0-16-253	170	2-17-205	155	5-21-399	198	0-34-297	63
0-10-431	34	1-12-137	183	0-16-254	170	2-17-206	155	5-21-508	201	0-34-406	61
0-10-475	35	1-12-151	189	0-16-255	170	1-17-750	300	5-21-515	201	1-34-477	61
0-10-481	35	1-12-152	189	0-16-256	170	1-17-751	300	0-22-441	192	1-34-478	61
0-10-486	35	1-12-203	185	0-16-257	170	1-17-752	300	0-22-443	193	2-34-772	62
0-10-598	40	1-12-204	185	0-16-258	170	1-17-753	300	0-22-444	193	2-34-775	62
0-10-601	40	1-12-205	185	0-16-259	170	1-17-754	300	0-22-445	193	2-34-777	62
1-10-601	40	1-12-220	187	0-16-260	170	1-17-755	300	0-22-450	192	2-34-792	63
0-10-778	16	0-12-313	185	0-16-261	170	4-18-226	180	0-22-451	192	2-34-795	63
0-10-780	27	0-12-378	186	0-16-262	170	4-18-236	180	0-22-455	192	2-34-814	61
0-10-788	16	0-12-504	187	0-16-263	170	4-18-286	177	0-22-456	192	2-34-824	61
0-10-789	15	0-12-508	188	0-16-265	170	4-18-287	177	0-22-460	192	0-35-229	59
0-10-810	18	1-13-901	236	0-16-266	170	4-18-288	177	0-22-464	194	0-35-320	59
0-10-813	41	1-13-902	235	0-16-267	170	4-18-289	177	0-22-465	195	0-35-455	59
0-10-820	34	1-13-904	236	2-16-268	170	4-18-290	177	0-22-467	195	0-35-458	59
0-10-825	19	1-13-906	235	2-16-382	169	4-18-291	177	0-22-469	195	1-35-603	68
0-11-221	42	1-13-907	235	2-16-383	169	4-18-292	177	0-22-471	195	0-42-063	79
1-11-221	42	2-14-562	299	2-16-384	169	4-18-294	177	0-22-473	195	0-42-065	79
0-11-300	39	2-14-563	299	2-16-385	169	4-18-298	178	0-22-475	195	0-42-072	82
1-11-300	39	2-14-564	299	2-16-386	169	4-18-299	178	0-22-477	195	0-42-073	82
0-11-301	39	2-14-567	299	2-16-387	169	4-18-327	175	0-22-486	192	0-42-074	82
1-11-301	39	2-14-568	299	2-16-388	169	4-18-328	175	0-22-491	193	0-42-076	82
3-11-301	39	0-15-061	157	2-16-389	169	4-18-329	175	0-22-499	192	0-42-086	79
0-11-325	38	0-15-106	157	2-16-390	169	4-18-330	175	0-22-500	193	0-42-087	67
1-11-325	38	1-15-122	160	2-16-391	169	4-18-331	176	0-22-501	192	0-42-130	84
0-11-411	42	0-15-211	160	2-16-392	169	4-18-332	176	0-28-206	331	1-42-251	78
0-11-700	30	0-15-218	161	2-16-393	169	4-18-333	176	0-28-500	44	1-42-252	78
1-11-700	30	2-15-244	150	2-16-394	169	1-19-212	154	0-28-510	44	1-42-253	78
2-11-700	30	0-15-252	152	2-16-395	169	1-19-800	154	0-28-590	44	1-42-254	78
4-11-700	30	2-15-281	150	2-16-396	169	2-20-037	157	0-30-457	58	1-42-262	84
0-11-718	39	2-15-283	150	0-16-535	173	0-20-092	161	1-30-457	58	0-42-287	84
2-11-718	39	2-15-288	150	0-16-537	173	0-20-108	159	0-30-487	58	0-42-294	84
3-11-718	39	2-15-289	150	0-16-539	173	1-20-110	159	1-30-487	58	1-42-311	78
0-11-725	38	1-15-317	161	0-16-540	173	1-20-112	153	0-30-497	58	1-42-312	78
2-11-725	38	1-15-368	163	0-16-542	173	2-20-149	157	1-30-497	58	1-42-313	78
3-11-725	38	1-15-379	163	0-16-545	173	2-20-151	149	0-30-656	57	1-42-314	78
										1-42-315	78
										1-42-316	78
										0-42-323	80
										1-42-421	78
										1-42-422	78
										1-42-423	78
										1-42-919	82
										1-42-920	82
										1-42-921	82
										1-42-922	82
										1-42-923	82
										0-43-511	83
										1-43-524	79
										1-43-525	79
										1-43-536	79
										1-43-537	79
										1-43-548	79
										1-43-549	79
										1-43-553	81
										1-43-554	82
										1-43-555	81
										1-43-556	82
										1-43-557	81
										1-43-558	82
										1-43-572	79
										0-43-603	83
										0-43-609	83
										1-45-013	68
										1-45-530	68
										1-45-685	68
										1-45-686	68
										1-45-687	68
										2-46-017	67
										0-46-529	67
										0-46-535	67
										0-46-825	67
										2-47-064	68
										0-47-314	72
										0-47-315	72
										0-47-316	72
										1-47-324	72
										1-47-329	72
										1-47-403	71
										1-47-404	71
										0-47-720	84
										1-47-803	71
										1-47-804	71
										9-47-822	71
										1-47-917	71
										1-47-919	71
										1-51-031	120
										1-51-033	120
										1-51-037	126
										1-51-039	125
										1-51-104	128
										1-51-171	123
										1-51-1	

ARTICLE	Pag.	ARTICLE	Pag.	ARTICLE	Pag.	ARTICLE	Pag.	ARTICLE	Pag.	ARTICLE	Pag.	ARTICLE	Pag.
1-54-641	121	0-65-209	207	0-65-478	205	0-83-033	144	1-93-601	362	1-SWKBN100T	315	FMHT0-74298	268
1-54-643	121	1-65-209	207	1-65-478	205	0-83-034	144	1-93-935	349	1-SWKBN1187T	315	FMHT0-74886	294
1-55-099	131	0-65-224	207	0-65-479	205	0-83-035	144	1-93-950	358	1-TRA202T	314	FMHT0-74892	294
0-55-114	132	1-65-224	207	1-65-479	205	1-83-065	146	1-93-951	359	1-TRA204-5T	314	FMHT0-75408	294
0-55-116	133	0-65-316	207	1-65-480	205	1-83-066	146	1-93-952	359	1-TRA204T	314	FMHT0-75467	294
0-55-117	133	1-65-316	207	0-65-481	205	1-83-067	146	1-93-968	344	1-TRA205-5T	314	FMHT0-75468	278
1-55-119	131	0-65-317	207	1-65-481	205	1-83-068	146	1-93-978	383	1-TRA205T	314	FMHT0-75469	278
1-55-503	133	1-65-317	207	0-65-482	205	1-83-069	145	1-93-980	383	1-TRA206-5T	314	FMHT0-77407	111
1-55-504	133	0-65-319	208	1-65-482	205	9-83-079	144	1-93-981	383	1-TRA206T	314	FMHT0-80516	279
1-55-513	133	1-65-319	208	0-65-483	205	9-83-080	144	1-94-210	342	1-TRA208T	314	FMHT0-80517	279
1-55-515	131	0-65-335	208	1-65-483	205	0-83-100	145	1-94-738	350	1-TRA209T	314	FMHT0-80518	279
1-55-521	133	1-65-335	208	1-65-484	207	0-83-121	145	1-94-745	381	1-TRA704-5T	314	FMHT0-80519	280
1-55-525	131	0-65-336	208	0-65-490	233	0-83-122	145	1-94-749	349	1-TRA704T	314	FMHT0-80520	280
1-55-526	132	1-65-336	208	0-65-491	227	0-83-179	146	4-95-098	296	1-TRA705-5T	314	FMHT0-80524	290
1-56-001	124	0-65-337	208	0-65-492	230	0-84-000	287	4-95-100	296	1-TRA705T	314	FMHT0-80541	289
1-57-053	128	1-65-337	208	1-66-039	230	0-84-001	287	0-95-112	337	1-TRA706-5T	314	FMHT0-83211	143
0-58-111	180	0-65-338	208	0-66-052	230	0-84-002	287	1-95-154	336	1-TRA706T	314	FMHT0-83213	143
0-58-112	180	1-65-338	208	0-66-357	234	0-84-003	287	1-95-564	300	1-TRA708-5T	314	FMHT0-83231	143
0-58-113	180	0-65-339	208	0-66-358	234	0-84-004	287	1-95-566	300	1-TRA708T	314	FMHT0-83232	143
0-58-114	180	1-65-339	208	0-68-010	234	0-84-006	287	1-95-567	300	1-TRA709-5T	314	FMHT0-83233	143
0-58-120	180	0-65-340	209	1-68-724	238	0-84-007	287	1-95-611	355	1-TRA709T	314	FMHT0-83234	143
1-58-501	179	1-65-340	209	3-68-729	237	0-84-008	288	1-95-615	350	1-TRR134T	315	FMHT0-83235	143
0-58-911	179	0-65-395	209	0-68-732	237	0-84-009	288	1-95-616	350	1-TRR135T	315	FMHT0-83236	143
0-58-912	179	1-65-395	209	1-68-732	237	0-84-010	288	1-95-617	350	1-TRR136T	315	FMHT0-83237	143
0-58-913	179	0-65-396	209	1-68-734	238	0-84-016	288	1-95-618	350	15-261	329	FMHT0-83238	143
0-58-930	179	1-65-396	209	1-68-737	238	2-84-181	296	1-95-619	350	15-273	329	FMHT0-83239	143
0-62-571	208	0-65-397	209	1-68-741	237	2-84-183	297	1-95-620	350	6-GR25	318	FMHT0-83240	143
1-62-571	208	1-65-397	209	1-68-842	237	2-84-184	297	1-95-622	342	6-MR100	316	FMHT0-83241	143
0-63-022	233	0-65-398	209	1-68-843	237	2-84-208	296	0-95-872	251	6-MR55	316	FMHT0-83242	143
0-63-038	233	1-65-398	209	1-68-845	237	4-84-488	290	0-95-873	251	6-MR77	316	FMHT0-83244	143
0-64-978	206	0-65-399	209	1-68-942	236	4-84-489	290	0-95-874	251	6-PHT150	310	FMHT0-83245	143
1-64-978	206	1-65-399	209	1-68-945	237	0-84-495	282	0-95-876	251	6-TR110	306	FMHT0-83246	143
0-64-979	206	0-65-400	207	0-68-946	236	0-84-496	282	1-96-178	365	6-TR35	305	FMHT0-83247	143
1-64-979	206	1-65-400	207	1-68-946	236	0-84-519	45	1-96-179	362	6-TR45	305	FMHT0-96230	295
0-64-983	206	0-65-404	207	3-68-946	236	0-84-540	251	1-96-181	365	6-TRE550	311	FMHT1-33856	54
1-64-983	206	1-65-404	207	1-68-947	236	0-84-646	284	1-96-182	360	6-TRE650	311	FMHT1-51275	120
0-64-984	206	0-65-406	208	1-68-950	236	0-84-647	284	1-96-183	361	FMHT0-10288	16	FMHT1-51276	120
1-64-984	206	1-65-406	208	1-69-100	295	0-84-648	284	1-96-193	361	FMHT0-10311	41	FMHT1-51277	120
2-65-005	224	0-65-407	208	0-69-251	240	0-84-649	284	1-97-475	396	FMHT0-10312	41	FMHT1-51278	120
0-65-006	206	1-65-407	208	0-69-253	240	0-84-809	292	1-97-483	381	FMHT0-10320	19	FMHT1-55008	132
1-65-006	206	0-65-408	209	0-69-256	240	0-84-810	292	1-97-503	347	FMHT0-10327	43	FMHT1-55009	132
0-65-008	206	1-65-408	209	4-69-261	241	0-84-811	292	1-97-514	351	FMHT0-10827	28	FMHT1-55010	132
1-65-008	206	0-65-409	209	4-69-262	241	0-84-812	292	1-97-515	360	FMHT0-16067	171	FMHT1-74266	110
2-65-014	224	1-65-409	209	4-69-263	241	0-84-813	292	1-97-517	379	FMHT0-16145	171	FMHT1-74267	110
0-65-016	205	0-65-410	216	2-69-264	242	0-84-814	293	1-97-518	379	FMHT0-20194	162	FMHT1-77356	95
0-65-017	206	1-65-410	216	2-69-266	242	0-84-816	293	1-97-519	380	FMHT0-20195	162	FMHT10330-0	34
1-65-017	206	0-65-411	216	1-70-326	344	4-87-988	251	1-97-521	379	FMHT0-20196	162	FMHT10358-0	23
0-65-093	206	1-65-411	216	0-70-447	322	4-87-989	251	1-97-524	383	FMHT0-20559	156	FMHT10365-0	25
1-65-093	206	0-65-412	216	0-70-448	322	4-87-990	251	1-97-525	383	FMHT0-33864	54	FMHT10367-0	25
0-65-094	206	1-65-412	216	0-70-450	322	0-89-858	281	0-97-552	241	FMHT0-33868	54	FMHT10369-0	24
1-65-094	206	0-65-413	216	0-70-451	323	0-89-859	281	0-97-553	241	FMHT0-62619	214	FMHT10370-0	24
0-65-096	206	1-65-413	216	0-70-452	323	0-89-860	281	06-TLM	107	FMHT0-62620	214	FMHT10373-0	24
1-65-096	206	0-65-414	216	0-70-453	322	0-89-861	281	1-CT106T	315	FMHT0-62621	214	FMHT10375-1	23
1-65-097	206	1-65-414	216	0-70-454	322	0-89-866	281	1-CT107T	315	FMHT0-62622	214	FMHT10500-0	27
0-65-098	205	0-65-415	216	0-77-030	111	0-89-867	281	1-CT108T	315	FMHT0-62623	214	FMHT10501-0	27
1-65-098	205	1-65-415	216	1-77-131	108	0-89-868	281	1-CT109T	315	FMHT0-62624	214	FMHT10502-9	27
0-65-099	211	0-65-416	216	1-77-132	110	0-89-869	282	1-CT305T	315	FMHT0-62625	214	FMHT10504-0	15
0-65-137	205	1-65-416	216	1-77-133	110	0-89-870	282	1-CT306T	315	FMHT0-62626	211	FMHT10505-0	15
1-65-137	205	0-65-417	217	1-77-160	105	0-89-871	282	1-CT308T	315	FMHT0-62627	212	FMHT10592-0	33
0-65-138	205	1-65-417	217	1-77-161	107	0-89-872	282	1-GS10DT	319	FMHT0-62639	211	FMHT10594-0	33
1-65-138	205	0-65-418	217	1-77-163	108	0-89-873	283	1-GS20DT	319	FMHT0-62649	217	FMHT13125-0	250
0-65-139	205	1-65-418	217	1-77-164	108	0-89-874	283	1-PAA42T	317	FMHT0-62688	231	FMHT13126-0	250
1-65-139	205	0-65-419	217	1-77-170	106	0-89-875	281	1-PAA44T	317	FMHT0-62689	232	FMHT13127-0	250
0-65-141	205	1-65-419	217	1-77-171	106	0-89-904	240	1-PAA48T	317	FMHT0-62690	232	FMHT13128-0	250
1-65-141	205	0-65-425	212	1-77-174	64	0-90-947	251	1-PAA52T	317	FMHT0-62691	232	FMHT16693-0	171
0-65-143	205	0-65-428	211	1-77-176	64	0-90-948	251	1-PAA54T	317	FMHT0-70812	277	FMHT38214-0	53
1-65-143	205	0-65-436	210	1-77-184	109	0-90-949	251	1-PAA58T	317	FMHT0-70813	277	FMHT38217-0	53
0-65-204	207	0-65-437	212	1-77-201	107	0-90-950	251	1-PAA62T	317	FMHT0-70814	277	FMHT38232-0	53
1-65-204	207	0-65-438	212	1-79-206	342	1-92-978	346	1-PAA64T	317	FMHT0-71851	277	FMHT43670-1	77
0-65-206	207	0-65-440	210	1-79-213	359	1-92-980	395	1-PAA66T	317	FMHT0-72414	45	FMHT43671-1	77
1-65-206	207	0-65-441	217	1-79-215	355	1-93-278	346	1-SWK-BN050T	315	FMHT0-72415	289	FMHT43672-1	77
0-65-207	207	0-65-443	218	1-79-216	352	1-93-301	327	1-SWK-BN0625T	315	FMHT0-74295	268	FMHT43673-1	77
1-65-207	207	1-65-476	206	1-79-217	352	1-93-329	365	1-SWK-BN375T	315	FMHT0-74296	267	FMHT43674-1	77
1-65-208	207	1-65-477	205	1-79-218	352	1-93-330	361	1-SWKBN075T	315	FMHT0-74297	267	FMHT43675-1	77

ARTICLE	Pag.	ARTICLE	Pag.	ARTICLE	Pag.	ARTICLE	Pag.	ARTICLE	Pag.	ARTICLE	Pag.	ARTICLE	Pag.
FMHT43676-1	77	FMMT13069-0	249	FMMT17243-0	261	FMST1-75761	349	STHT0-62629	228	STHT13121-0	250	STHT57554-0	128
FMHT43677-1	77	FMMT13070-0	249	FMMT17244-0	261	FMST1-75763	395	STHT0-62630	229	STHT13122-0	250	STHT6-70410	306
FMHT43678-1	77	FMMT13071-0	249	FMMT17245-0	261	FMST1-75779	380	STHT0-62631	229	STHT13123-0	250	STHT6-70414	310
FMHT43679-1	77	FMMT13072-0	249	FMMT17246-0	261	FMST1-75794	372	STHT0-62632	229	STHT13156-0	250	STHT6-70416	318
FMHT43680-1	77	FMMT13073-0	249	FMMT17247-0	261	FMST1-75796	373	STHT0-62633	228	STHT16146-0	220	STHT6-70417	318
FMHT43685-1	362	FMMT13074-0	249	FMMT17248-0	265	FMST1-80144	355	STHT0-62634	228	STHT16147-0	220	STHT70150-0	307
FMHT51367-2	126	FMMT13077-0	249	FMMT17249-0	265	FMST1-80146	356	STHT0-62685	227	STHT16148-0	220	STHT70440-0	305
FMHT6-70418	319	FMMT13081-0	247	FMMT17300-0	265	FMST1-80147	356	STHT0-62687	28	STHT16149-0	220	STHT70500-0	315
FMHT6-70868	308	FMMT13082-0	247	FMMT17337-0	265	FMST1-80148	357	STHT0-66121	227	STHT16150-0	220	STHT70510-0	315
FMHT6-75934	310	FMMT13083-0	247	FMMT17338-0	265	FMST1-80149	356	STHT0-70695	45	STHT16151-0	220	STHT77065-0	89
FMHT62692-0	231	FMMT13084-0	247	FMMT17339-0	265	FMST17624-1	360	STHT0-72997	73	STHT16152-0	220	STHT77100-0	88
FMHT65380-0	210	FMMT13085-0	247	FMMT17523-0	265	FMST17626-1	375	STHT0-72998	73	STHT16153-0	221	STHT77498-1	101
FMHT65381-0	210	FMMT13086-0	247	FMMT17963-0	265	FMST17627-1	375	STHT0-73872	40	STHT16154-0	221	STHT77499-1	100
FMHT65382-0	210	FMMT13087-0	247	FMMT17964-0	265	FMST17838-1	372	STHT0-74361	285	STHT16155-0	221	STHT77502-1	100
FMHT65383-0	210	FMMT13088-0	247	FMMT17965-0	265	FMST17870-1	345	STHT0-74362	285	STHT16157-0	221	STHT77504-1	96
FMHT65384-0	210	FMMT13089-0	247	FMMT17966-0	265	FMST17870-1	373	STHT0-74363	286	STHT16158-0	221	STHT77587-0	113
FMHT65385-0	210	FMMT13094-0	247	FMMT17967-0	262	FMST81077-1	380	STHT0-74364	286	STHT16159-0	221	STHT77588-0	112
FMHT65386-0	210	FMMT13095-0	247	FMMT17968-0	262	FMST82721-1	376	STHT0-74367	285	STHT16161-0	221	STHT77592-1	99
FMHT65424-0	213	FMMT13096-0	247	FMMT17999-0	262	FMST82959-1	366	STHT0-74454	285	STHT16162-0	221	STHT77594-1	96
FMHT65426-0	213	FMMT13097-0	248	FMMT18007-0	266	FMST82961-1	366	STHT0-74455	285	STHT16163-0	221	STHT77616-0	104
FMHT65439-0	213	FMMT13098-0	248	FMMT18008-0	266	FMST82962-1	366	STHT0-74456	285	STHT16164-0	221	STHT77625-1	108
FMHT70100-0	308	FMMT13109-0	248	FMMT18011-0	264	FMST82967-1	372	STHT0-74471	291	STHT16165-0	223	STHT77643-1	107
FMHT70250-0	307	FMMT13111-0	248	FMMT18013-0	264	STHT0-05622	332	STHT0-75044	297	STHT16166-0	223	STHT77666-0	90
FMHT70401-0	307	FMMT13112-0	248	FMMT19101-0	269	STHT0-05776	331	STHT0-75067	286	STHT16167-0	222	STHT8-11818	39
FMHT70443-0	306	FMMT13113-0	248	FMMT19101-0	377	STHT0-05777	332	STHT0-75068	286	STHT16168-0	224	STMT1-74173	271
FMHT73557-0	298	FMMT13115-0	248	FMMT25122-0	262	STHT0-05864	331	STHT0-75094	291	STHT16169-0	223	STMT1-74174	272
FMHT73755-0	298	FMMT17185-0	265	FMMT25123-0	262	STHT0-05867	330	STHT0-75414	295	STHT16172-0	222	STMT1-74175	273
FMHT73756-0	298	FMMT17186-0	265	FMMT25125-0	266	STHT0-05895	331	STHT0-77363	113	STHT16177-0	222	STMT1-74176	272
FMHT75502-0	283	FMMT17187-0	265	FMMT25126-0	266	STHT0-05899	332	STHT0-77364	116	STHT16178-0	222	STMT1-74177	273
FMHT75508-0	283	FMMT17190-0	265	FMMT25130-0	264	STHT0-05926	330	STHT0-77365	114	STHT16179-0	222	STMT1-74178	273
FMHT75510-0	283	FMMT17191-0	265	FMMT25131-0	264	STHT0-05927	332	STHT0-77406	112	STHT16180-0	222	STMT1-74179	271
FMHT75512-0	283	FMMT17192-0	265	FMMT82676-0	252	STHT0-05928	333	STHT0-83199	144	STHT16181-0	222	STMT1-74180	271
FMHT77050-XJ	88	FMMT17193-0	265	FMMT82677-0	252	STHT0-05929	333	STHT0-83200	144	STHT16182-0	222	STMT1-74181	274
FMHT77446-1	104	FMMT17194-0	265	FMMT82678-0	252	STHT0-05930	333	STHT1-05868	327	STHT16195-0	220	STMT1-74182	274
FMHT77447-1	103	FMMT17195-0	265	FMMT82679-0	252	STHT0-05934	330	STHT1-05878	328	STHT16196-0	221	STMT1-74726	272
FMHT77448-1	102	FMMT17196-0	265	FMMT82680-0	253	STHT0-05936	330	STHT1-05894	327	STHT2-11818	39	STMT82663-0	252
FMHT77449-1	103	FMMT17197-0	265	FMMT82681-0	254	STHT0-10194	42	STHT1-05932	327	STHT2-28042	330	STMT82664-0	252
FMHT77586-1	99	FMMT17198-0	265	FMMT82683-1	256	STHT0-11818	39	STHT1-05937	328	STHT20348-1	151	STMT82665-0	252
FMHT77595-1	98	FMMT17207-0	265	FMMT82684-1	257	STHT0-11825	38	STHT1-16069	328	STHT20349-1	151	STMT82666-0	253
FMHT77598-1	98	FMMT17208-0	263	FMMT82685-1	258	STHT0-14102	43	STHT1-20352	151	STHT20350-1	151	STMT82670-0	253
FMHT77652-0	110	FMMT17209-0	263	FMMT82826-1	260	STHT0-14103	43	STHT1-20353	151	STHT20351-1	151	STMT82671-0	254
FMHT77653-0	110	FMMT17210-0	263	FMMT82827-1	259	STHT0-16131	328	STHT1-43102	80	STHT20354-1	151	STMT82672-0	256
FMHT81394-9	308	FMMT17211-0	263	FMMT82845-0	246	STHT0-16137	329	STHT1-43103	80	STHT20355-1	151	STMT82828-1	256
FMHT81509-0	336	FMMT17212-0	263	FMMT82848-0	245	STHT0-16139	42	STHT1-43104	80	STHT20366-1	151	STMT82829-1	257
FMHT81511-0	336	FMMT17213-0	263	FMMT82849-0	245	STHT0-26089	332	STHT1-43105	80	STHT20367-1	151	STMT82830-1	258
FMHT82563-0	115	FMMT17214-0	263	FMMT82900-0	245	STHT0-28041	331	STHT1-43106	80	STHT20368-1	151	STMT82831-1	260
FMHT82564-0	115	FMMT17215-0	263	FMMT82901-0	249	STHT0-51309	120	STHT1-43107	80	STHT37230-0	55	STMT82832-1	259
FMHT82565-0	115	FMMT17216-0	263	FMMT82902-0	249	STHT0-51310	120	STHT1-43108	80	STHT37231-0	55	STMT82842-0	246
FMHT82566-0	116	FMMT17217-0	263	FMMT98101-0	270	STHT0-51311	125	STHT1-43109	80	STHT37232-0	55	STMT82843-0	246
FMHT82567-0	116	FMMT17218-0	263	FMMT98101-0	378	STHT0-51906	123	STHT1-43110	80	STHT37233-0	55	STMT82846-0	245
FMHT83006-0	142	FMMT17219-0	263	FMMT98102-0	269	STHT0-51907	123	STHT1-43111	80	STHT46012-0	66	STMT82847-0	245
FMHT83007-0	142	FMMT17220-0	263	FMMT98102-0	377	STHT0-51908	123	STHT1-43112	80	STHT46013-0	66	STST1-70317	351
FMHT83008-0	142	FMMT17221-0	263	FMMT98103-1	269	STHT0-51909	123	STHT1-43114	80	STHT46054-0	66	STST1-70355	397
FMHT83550-1	141	FMMT17222-0	263	FMMT98103-1	377	STHT0-51910	123	STHT1-43115	80	STHT46056-0	66	STST1-70559	396
FMHT83554-1	141	FMMT17223-0	263	FMMT98104-0	270	STHT0-54123	125	STHT1-43117	80	STHT46100-0	66	STST1-70713	396
FMMT13029-0	248	FMMT17224-0	263	FMMT98104-0	378	STHT0-54126	124	STHT1-57100	329	STHT46101-0	66	STST1-70718	362
FMMT13030-0	248	FMMT17225-0	264	FMST1-70719	358	STHT0-54127	124	STHT1-70430	319	STHT46102-0	66	STST1-70720	382
FMMT13031-0	248	FMMT17226-0	264	FMST1-70749	358	STHT0-54128	124	STHT1-70432	320	STHT47110-0	70	STST1-71197	382
FMMT13032-0	248	FMMT17227-0	261	FMST1-71180	357	STHT0-54129	123	STHT1-77367	106	STHT47111-0	70	STST1-72335	355
FMMT13033-0	248	FMMT17228-0	261	FMST1-71219	349	STHT0-54131	123	STHT1-77368	106	STHT47112-0	70	STST1-72359	352
FMMT13034-0	248	FMMT17229-0	261	FMST1-71966	371	STHT0-54154	123	STHT1-77409	89	STHT47113-0	70	STST1-75515	352
FMMT13035-0	248	FMMT17230-0	261	FMST1-71967	370	STHT0-54155	123	STHT10266-0	37	STHT47311-0	69	STST1-75518	352
FMMT13036-0	248	FMMT17231-0	261	FMST1-71968	371	STHT0-54156	123	STHT10266-1	37	STHT47312-0	69	STST1-75521	352
FMMT13037-0	248	FMMT17232-0	261	FMST1-71969	371	STHT0-54157	123	STHT10355-1	23	STHT47313-0	71	STST1-75540	381
FMMT13038-0	248	FMMT17233-0	261	FMST1-71971	373	STHT0-54158	121	STHT10356-0	23	STHT47611-0	69	STST1-79231	343
FMMT13039-0	248	FMMT17234-0	261	FMST1-71972	374	STHT0-54159	121	STHT10424-0	28	STHT47612-0	69	STST1-80113	363
FMMT13040-0	248	FMMT17235-0	261	FMST1-71981	370	STHT0-54160	121	STHT10430-0	17	STHT47613-0	71	STST1-80114	363
FMMT13041-0	248	FMMT17236-0	261	FMST1-72363	374	STHT0-60208	225	STHT10432-0	17	STHT57530-0	128	STST1-80116	364
FMMT13042-0	248	FMMT17237-0	261	FMST1-72365	375	STHT0-60209	225	STHT10479-0	17	STHT57531-0	128	STST1-80117	364
FMMT13062-0	249	FMMT17238-0	261	FMST1-73601	345	STHT0-60210	225	STHT10489-0	37	STHT57532-0	128	STST1-80118	364
FMMT13065-0	249	FMMT17239-0	261	FMST1-73607	357	STHT0-60211	225	STHT10489-1	37	STHT57533-0	128	STST1-80119	365
FMMT13066-0	249	FMMT17240-0	261	FMST1-75531	344	STHT0-60212	226	STHT10500-0	35	STHT57534-0	128	STST1-80150	347
FMMT13067-0	249	FMMT17241-0	261	FMST1-75672	395	STHT0-60213	226	STHT10501-0	36	STHT57550-0	128	STST1-80151	343
FMMT13068-0	249	FMMT17242-0	261	FMST1-75753	374	STHT0-62574	234	STHT10501-1	36	STHT57552-0	128	STST22000-1	390

ARTICLE	Pag.	ARTICLE	Pag.	ARTICLE	Pag.	ARTICLE	Pag.	ARTICLE	Pag.
STST74306-1	274	STST82606-1	390	STST82616-1	392	STST82976-1	352	STST98182-1	389
STST74306-1	389	STST82607-1	391	STST82617-1	393	STST83307-1	355	TRA704SST-0	314
STST81337-1	397	STST82608-1	391	STST82736-1	383	STST83319-1	343	TRA706SST-0	314
STST81679-1	382	STST82609-1	391	STST82737-1	383	STST83397-1	351	TRA708SST-0	314
STST81680-1	382	STST82610-1	393	STST82739-1	383	STST97595-1	387	XTHT0-33501	53
STST81681-1	382	STST82611-1	393	STST82740-1	383	STST97598-1	386	XTHT0-33671	53
STST82602-1	390	STST82612-1	393	STST82742-1	383	STST97599-1	387	XTHT0-42495	83
STST82603-1	392	STST82613-1	393	STST82743-1	383	STST97957-1	386	XTHT0-62692	218
STST82604-1	391	STST82614-1	392	STST82745-1	383	STST97998-1	387		
STST82605-1	390	STST82615-1	392	STST82746-1	383	STST98182-1	386		

STANLEY®



CATALOGUE

OUTILLAGE ÉLECTROPORTATIF
OUTILLAGE DE JARDIN

STANLEYWORKS.be

CONTENU

6

PERCEUSES-VISSEUSES (À PERCUSSION), VISSEUSES À CHOCS ET BOULONNEUSES

- 6 PERCEUSES-VISSEUSES
- 7 PERCEUSES-VISSEUSES À PERCUSSION
- 9 VISSEUSES À CHOCS
- 10 BOULONNEUSES
- 13 VISSEUSE DE CLOISONS
- 14 PERCEUSE D'ANGLE
- 14 PERCEUSES À PERCUSSION
- 16 MARTEAUX PNEUMATIQUES
- 18 MARTEAUX-PIQUEURS

19

MULTITOOLS ET SCIES

- 19 MULTITOOLS
- 21 SCIES SAUTEUSES PENDULAIRES
- 23 SCIES CIRCULAIRES
- 25 SCIE MULTIMATERIAUX
- 26 SCIES SABRE
- 28 SCIES À ONGLET
- 31 SUPPORT STATIONNAIRE POUR LES SCIES À ONGLET
- 31 SCIE À TABLE

32

PONCEUSES

- 32 PONCEUSE DE DÉTAIL
- 33 PONCEUSES EXCENTRIQUES
- 34 PONCEUSE TÉLÉSCOPIQUE
- 35 PONCEUSE VIBRANTE
- 35 PONCEUSES À BANDE

37

MEULEUSE D'ANGLE/ DÉCOUPEUSE À DISQUE

- 37 MEULEUSES D'ANGLE
- 40 RAINUREUSE COMPACTE

41

AUTRES

- 41 CLOUEURS DE FINITION
- 42 RABOT
- 43 LAMPES
- 44 ASPIRATEURS
- 46 VENTILATEUR
- 46 SOUFFLEUR COMPACT
- 47 PISTOLET À MASTIC
- 47 COMPRESSEUR 3EN1
- 48 GONFLEUR HAUTE PRESSION
- 48 POLISSEUR
- 49 OUTIL MULTIFONCTION AVEC 33 ACCESSOIRES
- 49 FER À SOUDER
- 50 PISTOLET À AIR CHAUD
- 50 DÉCAPEUR
- 51 AFFLEUREUSES
- 51 COUPEUR DE PLATRE
- 52 RABOT
- 53 DEGAUCHISSEUSE
- 53 MÉLANGEUR

54

OUTILLAGE DE JARDIN

- 55 TONDEUSES
- 57 SCARIFICATEURS
- 57 COUPE-BORDURES
- 59 TAILLES-HAIES
- 61 SCULPTE-HAIE ET CISAILLE À GAZON
- 62 SECATEURS
- 63 SCIE D'ÉLAGAGE
- 63 TRONÇONNEUSES
- 65 SOUFFLEURS
- 66 PISTOLETS À HAUTE PRESSION
- 67 ÉPANDEUR À MAIN

68

ACCESSOIRES, BATTERIES ET CHARGEURS



**STANLEY
CATALOGUE**

FIABILITÉ PRO

L'assortiment V20 18V fournit la puissance, les performances et la fiabilité dont tout professionnel a besoin.
Jour après jour...



TECHNOLOGIE DE BATTERIE AMÉLIORÉE

La batterie 18V est la base du système de batteries V20 et est compatible avec tous les outils de jardinage et électriques V20. Grâce à la technologie avancée, cette batterie est toujours prête à l'emploi. Les différents Ampérages de la batterie vous permettent de toujours faire le meilleur choix entre autonomie, facilité d'utilisation et poids, tout en garantissant la puissance nécessaire. Pour chaque professionnel et pour chaque projet. Jour après jour.



V20

LITHIUM ION

TOUJOURS PRÊT

TOUJOURS PRO

Les batteries V20 sont disponibles en différentes capacités, pour répondre à tous les besoins. Chaque batterie dispose d'un indicateur de charge intégré qui indique combien de temps vous pouvez encore travailler et quand la batterie doit être rechargée.



SFMCB202-XJ

2.0Ah

Pour toutes les applications



SFMCB204-XJ

4.0Ah

Plus de puissance,
plus d'autonomie



SFMCB206-XJ

6.0Ah

La liberté sans fil ultime grâce
à une autonomie maximale



V20
TECHNOLOGIE
AMÉLIORÉE

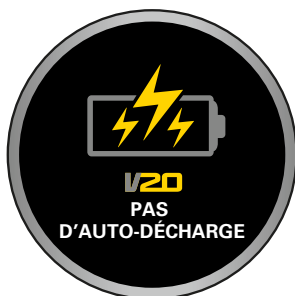

V20
PAS
D'AUTO-DÉCHARGE



V20
DURÉE DE VIE
PLUS LONGUE



V20
PAS D'EFFET
DE MÉMOIRE

BATTERIES POUR USAGE PROFESSIONNEL

Les batteries sont équipées de cellules 18650 qui offrent des performances élevées. La résistance interne faible garantit une forte délivrance de courant et une puissance élevée.

PRODUCTION AUTOMATISÉE

Les batteries sont fabriquées selon des exigences de qualité très strictes pour une longue durée de vie et une grande fiabilité.

RÉSISTANCE AUX TEMPÉRATURES EXTRÊMES

Les batteries V20 résistent à des températures ambiantes très élevées et très basses sans perte de performance.

TESTÉ VIGOREUSEMENT

Toutes les batteries sont systématiquement soumises à une série complète de tests de résistance à l'humidité, aux vibrations, chocs et chutes.



PERFORMANCES DE NIVEAU PROFESSIONNEL

STANLEY OUTILS SANS FIL.

Puissant, fiable et prêt pour chaque projet.

PROTECTION ANTI-SURCHAUFFE

Arrêt automatique de la machine en cas de surchauffe et de surcharge.

COMMANDE ÉLECTRONIQUE AVANCÉE

Programmé pour s'adapter aux batteries ayant des capacités différentes et plus élevées.

PAS DE SURCHARGE

Surveillance constante du moteur pour éviter la surcharge.

MEILLEURE CONCEPTION DE L'INTERRUPTEUR

Pour une meilleure circulation de l'énergie et un plus grand contrôle pendant le fonctionnement.

MOTEUR BRUSHLESS

Technologie moteur pour plus de puissance, une durée de vie plus longue, une autonomie accrue et un design plus compact.

VIGOREUSEMENT TESTÉ

Réalisation d'une série complète de tests de résistance à l'humidité, aux vibrations, aux chocs et aux chutes. Pour une fiabilité optimale.

MATÉRIAUX RÉSISTANTS AUX CHOCS ET À L'USURE

Fabriqués avec des matériaux de haute qualité pour des outils robustes.



TECHNOLOGIE brushless



PLUS DE PUISSANCE

La technologie brushless permet d'obtenir un moteur qui perd très peu d'énergie par friction ou chaleur. Cela assure une meilleure transmission de la puissance et une machine plus performante. Idéal pour les applications les plus exigeantes.



AUTONOMIE PLUS LONGUE

Le fonctionnement efficace de la technologie brushless permet au moteur de consommer moins d'énergie et de solliciter moins la batterie. Ainsi, il peut fonctionner plus longtemps avec une seule charge.

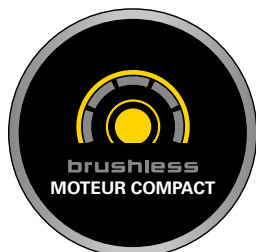

MOTEUR COMPACT

Grâce à la compacité du moteur, les outils Brushless sont plus petits, plus légers et plus simples à manier.



DURÉE DE VIE PROLONGÉE

Le moteur et la machine durent plus longtemps grâce à la technologie brushless qui réduit la charge et l'usure du moteur.

PERCEUSES-VISSEUSES (À PERCUSSION), VISSEUSES À CHOCS ET BOULONNEUSES



SFMCF820D2K

V20 18V PERCEUSE VISSEUSE BRUSHLESS

V20
LITHIUM ION

brushless



SFMCD714D2T-QW	
Voltage	18V
Capacité de la batterie	2.0Ah
Nombre de batteries	2
Brushless	Oui
Couple max.	60Nm
Vitesse à vide	0-600t.p.m. 0-1900t.p.m.
Positions de couple	15
Mandrin	Autoserrant, 13mm
Capacité max.	35mm (bois) 13mm (métal) 13mm (pierre)
Poids	1.1kg (sans batterie)
Coffret	Oui, ProStack comp.
Prix conseillé brut	€ 148,76
EAN	5 035048 843116

SFMCD714B-XJ	
Voltage	18V
Capacité de la batterie	Variable
Nombre de batteries	0
Coffret	Non
Prix conseillé brut	€ 74,38
EAN	5 035048 841280

- Moteur puissant Brushless pour visser et percer en bois, en métal et en plastique
- 2 vitesses variables pour un meilleur contrôle du travail
- Eclairage LED pour éclairer la surface de travail et améliorer la visibilité

Batterie avec indicateur de charge intégré (SFMCD714D2T)

V20 18V PERCEUSE-VISSEUSE BRUSHLESS

V20
LITHIUM ION

brushless



SFMCD725D2K-QW

Voltage	18V
Capacité de la batterie	2.0Ah
Nombre de batteries	2
Brushless	Oui
Couple max.	80Nm
Vitesse à vide	0-500t.p.m. 0-2000t.p.m.
Positions de couple	15
Mandrin	En métal, autoserrant, 13mm
Capacité max.	40mm (bois) 13mm (métal)
Poids	1.1kg (sans batterie)
Coffret	Oui
Prix conseillé brut	€ 165,29



SFMCD725B-XJ

Voltage	18V
Capacité de la batterie	Variable
Nombre de batteries	0
Coffret	Non
Prix conseillé brut	€ 99,17



- Moteur Brushless pour plus de puissance et plus d'autonomie
- Moteur puissant pour visser et percer en bois, en métal et en plastique
- 2 vitesses variables pour un meilleur contrôle du travail
- Mandrin en métal autoserrant pour un changement facile des accessoires
- Eclairage LED pour éclairer la surface de travail et améliorer la visibilité
- Porte-embout magnétique pour deux embouts

Batterie avec indicateur de charge intégré (SFMCD725D2K)

V20 18V PERCEUSE À PERCUSSION

V20
LITHIUM ION



SFMCD711B-XJ

Voltage	18V
Capacité de la batterie	Variable
Nombre de batteries	0
Brushless	Non
Couple max.	50Nm
Vitesse à vide	0-350t.p.m. 0-1500t.p.m.
Coups par minute	2550c.p.m.
Mandrin	Autoserrant, 13mm
Capacité max.	35mm (bois) 13mm (métal) 13mm (pierre)
Poids	1.2kg (sans batterie)
Coffret	Non
Prix conseillé brut	€ 90,91



- Moteur puissant pour visser et percer en bois, en métal et en plastique
- Fonction de percussion puissante avec 2550c.p.m. pour percer dans la pierre et le béton
- 2 vitesses variables pour un meilleur contrôle du travail
- Eclairage LED pour éclairer la surface de travail et améliorer la visibilité

V20 18V PERCEUSE À PERCUSSION BRUSHLESS

V20
LITHIUM ION

brushless



- Moteur Brushless puissant pour visser et percer en bois, en métal et en plastique
- Fonction de percussion puissante avec 32300c.p.m. pour percer dans la pierre
- 2 vitesses variables pour un meilleur contrôle du travail
- Mandrin en métal autoserrant pour un changement facile des accessoires
- Eclairage LED pour éclairer la surface de travail et améliorer la visibilité

Batterie avec indicateur de charge intégré (SFMCD716D2T)

SFMCD716D2T-QW

Voltage	18V
Capacité de la batterie	2.0Ah
Nombre de batteries	2
Brushless	Oui
Couple max.	60Nm
Vitesse à vide	0-600t.p.m. 0-1900t.p.m.
Coups par minute	32300c.p.m.
Positions de couple	15
Mandrin	Autoserrant, 13mm
Capacité max.	35mm (bois) 13mm (métal) 13mm (pierre)
Poids	1.1kg (sans batterie)
Coffret	Oui, ProStack comp.
Prix conseillé brut	€ 165,29



SFMCD716B-XJ

Voltage	18V
Capacité de la batterie	Variable
Nombre de batteries	0
Coffret	Non
Bruto Adviesprijs	€ 74,38



V20 18V PERCEUSE À PERCUSSION BRUSHLESS

V20
LITHIUM ION

brushless



- Moteur Brushless pour plus de puissance et plus d'autonomie
- Moteur puissant pour visser et percer en bois, en métal et en plastique Fonction de percussion puissante avec 35700c.p.m. pour percer dans la pierre et le béton
- 2 vitesses variables pour un meilleur contrôle du travail
- Mandrin en métal autoserrant pour un changement facile des accessoires
- Eclairage LED pour éclairer la surface de travail et améliorer la visibilité
- Porte-embout magnétique pour deux embouts

Batterie avec indicateur de charge intégré (SFMCD726D2K)

SFMCD726D2K-QW

Voltage	18V
Capacité de la batterie	2.0Ah
Nombre de batteries	2
Brushless	Oui
Couple max.	80Nm
Vitesse à vide	0-500t.p.m. 0-2000t.p.m.
Coups par minute	34000c.p.m.
Positions de couple	15
Mandrin	En métal, autoserrant, 13mm
Capacité max.	40mm (bois) 13mm (métal) 13mm (pierre)
Poids	1.1kg (sans batterie)
Coffret	Oui
Prix conseillé brut	€ 173,55



SFMCD726B-XJ

Voltage	18V
Capacité de la batterie	Variable
Nombre de batteries	0
Coffret	Non
Prix conseillé brut	€ 107,44



V20 18V VISSEUSE À CHOCS BRUSHLESS

V20
LITHIUM ION

brushless



- Moteur Brushless pour plus de puissance et plus d'autonomie
- La puissance optimale pour les vis les plus lourdes en bois et métal
- Mandrin hexagonal sans clé, changement rapide des accessoires d'une seule main
- Carter aluminium permettant une meilleure dissipation de la chaleur et une durabilité accrue
- Eclairage LED pour éclairer la surface de travail et améliorer la visibilité

Batterie avec indicateur de charge intégré (SFMCF810D2K)

SFMCF810D2K-QW

Voltage	18V
Capacité de la batterie	2.0Ah
Nombre de batteries	2
Brushless	Oui
Couple max.	170Nm
Vitesse à vide	0-2800t.p.m.
Coups par minute	3500c.p.m.
Mandrin	6.35mm hex
Poids	0.93kg (sans batterie)
Coffret	Oui
Prix conseillé brut	€ 181,82



SFMCF810B-XJ

Voltage	18V
Capacité de la batterie	Variable
Nombre de batteries	0
Coffret	Non
Prix conseillé brut	€ 99,17



V20 18V VISSEUSE À CHOCS BRUSHLESS

V20
LITHIUM ION

brushless



- Moteur Brushless pour plus de puissance et plus d'autonomie
- 1 Vitesse avec commutateur de vitesse variable
- Mandrin hexagonal sans clé, changement rapide des accessoires d'une seule main
- Carter aluminium permettant une meilleure dissipation de la chaleur et une durabilité accrue
- Eclairage LED pour éclairer la surface de travail et améliorer la visibilité

Batterie avec indicateur de charge intégré (SFMCF811D1T)

SFMCF811D1T-QW

Voltage	18V
Capacité de la batterie	2.0Ah
Nombre de batteries	2
Brushless	Oui
Couple max.	170Nm
Vitesse à vide	0-2800t.p.m.
Coups par minute	3500c.p.m.
Mandrin	6.35mm hex
Poids	1.1kg (sans batterie)
Coffret	Oui, ProStack comp.
Prix conseillé brut	€ 140,50



SFMCF811B-XJ

Voltage	18V
Capacité de la batterie	Variable
Nombre de batteries	0
Coffret	Non
Prix conseillé brut	€ 82,64



V20 18V VISSEUSE À CHOCS BRUSHLESS AVEC 3 VITESSES

V20
LITHIUM ION

brushless



SFMC820D2K-QW

Voltage	18V
Capacité de la batterie	2.0Ah
Nombre de batteries	2
Brushless	Oui
Couple max.	190Nm
Vitesse à vide	0-1300t.p.m. 0-2600t.p.m. 0-2900t.p.m.
Coups par minute	3800c.p.m.
Mandrin	6.35mm hex
Poids	0.94kg (sans batterie)
Coffret	Oui
Prix conseillé brut	€ 198,35



- Moteur Brushless pour plus de puissance et plus d'autonomie
- La puissance optimale pour les vis les plus lourdes en bois et métal
- 3 vitesses (0-1300; 0-2600; 0-2900) pour un meilleur contrôle du travail
- Mandrin hexagonal sans clé, changement rapide des accessoires d'une seule main
- Carter aluminium permettant une meilleure dissipation de la chaleur et une durabilité accrue
- Eclairage LED pour éclairer la surface de travail et améliorer la visibilité

Batterie avec indicateur de charge intégré

V20 18V VISSEUSE À CHOCS BRUSHLESS

V20
LITHIUM ION

brushless



SFMC830D2K-QW

Voltage	18V
Capacité de la batterie	2.0Ah
Nombre de batteries	2
Brushless	Oui
Couple max.	203Nm
Vitesse à vide	0-1400t.p.m. 0-2400t.p.m. 0-3200t.p.m.
Coups par minute	4200c.p.m.
Mandrin	6.35mm hex
Poids	0.9kg (sans batterie)
Coffret	Oui
Prix conseillé brut	€ 190,08



SFMC830B-XJ

Voltage	18V
Capacité de la batterie	Variable
Nombre de batteries	0
Coffret	Non
Prix conseillé brut	€ 107,44



- Moteur Brushless pour plus de puissance et plus d'autonomie
- La puissance optimale pour les vis les plus lourdes en bois et métal
- 3 vitesses (0-1400; 0-2400; 0-3200) pour un meilleur contrôle du travail
- Mandrin hexagonal sans clé, changement rapide des accessoires d'une seule main
- Carter aluminium permettant une meilleure dissipation de la chaleur et une durabilité accrue
- Eclairage LED pour éclairer la surface de travail et améliorer la visibilité

Batterie avec indicateur de charge intégré (SFMC830D2K)

V20 18V BOULONNEUSE BRUSHLESS

V20
LITHIUM ION

brushless



SFMC910B-XJ

Voltage	18V
Capacité de la batterie	Variable
Nombre de batteries	0
Brushless	Oui
Couple max.	223Nm
Vitesse à vide	0-2800t.p.m.
Coups par minute	0-3500c.p.m.
Mandrin	Anneau 3/8"
Poids	0.9kg (sans batterie)
Coffret	Non
Prix conseillé brut	€ 99,17



- Moteur Brushless pour plus de puissance et plus d'autonomie
- La puissance optimale pour serrer et desserrer les boulons et d'autres applications nécessitant un couple élevé
- Moteur puissant délivre jusqu'à 2800.p.m. et 223Nm de couple pour des applications lourdes
- Anneau de 3/8" pour un changement de bouchons facile et rapide
- Eclairage LED pour éclairer la surface de travail et améliorer la visibilité

V20 18V BOULONNEUSE BRUSHLESS

V20
LITHIUM ION

brushless

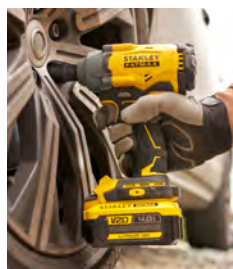

SFMC920B-XJ

Voltage	18V
Capacité de la batterie	Variable
Nombre de batteries	0
Brushless	Oui
Couple max.	373Nm
Vitesse à vide	0-1900t.p.m.
Coups par minute	0-3100c.p.m.
Connection	Anneau 1/2"
Poids	1.7kg (sans batterie)
Coffret	Non
Prix conseillé brut	€ 148,76



- Moteur Brushless pour plus de puissance et plus d'autonomie
- La puissance optimale pour serrer et desserrer les boulons et d'autres applications nécessitant un couple élevé
- 2 vitesses pour un meilleur contrôle du travail
- Moteur puissant délivre jusqu'à 1900r.p.m. et 373Nm de couple pour des applications lourdes
- Anneau de 1/2" pour un changement de bouchons facile et rapide
- Eclairage LED pour éclairer la surface de travail et améliorer la visibilité

V20 18V BOULONNEUSE BRUSHLESS

V20
LITHIUM ION

brushless



3 YEAR GUARANTEE
REQUIRES ONLINE REGISTRATION
1 YEAR PROVIDED AS STANDARD
Terms and conditions apply. See website or trade pack for more information.
www.stanleytools.com/3



- Moteur Brushless pour plus de puissance et plus d'autonomie
- La puissance optimale pour serrer et desserrer les boulons et d'autres applications nécessitant un couple élevé
- 3 vitesses pour un meilleur contrôle du travail
- Moteur puissant délivre jusqu'à 2000r.p.m. et 949Nm de couple pour des applications lourdes
- Anneau de 1/2" pour un changement de bouchons facile et rapide
- Eclairage LED pour éclairer la surface de travail et améliorer la visibilité

Batterie avec indicateur de charge intégré (SFMCF940M1)

SFMCF940M1-QW

Voltage	18V
Capacité de la batterie	4.0Ah
Nombre de batteries	1
Brushless	Oui
Couple max.	949Nm
Vitesse à vide	0-400t.p.m. 0-1200t.p.m. 0-2000t.p.m.
Coups par minute	2600c.p.m.
Mandrin	Anneau 1/2"
Poids	2.76kg (sans batterie)
Coffret	Softbag
Prix conseillé brut	€ 247,93

EAN 5 035048 797631

SFMCF940B-XJ

Voltage	18V
Capacité de la batterie	Variable
Nombre de batteries	0
Coffret	Non
Prix conseillé brut	€ 165,29

EAN 5 035048 797617



SFMCF940M1

V20 18V VISSEUSE DE CLOISONS BRUSHLESS

V20
LITHIUM ION

brushless



3 YEAR GUARANTEE
REQUIRES ONLINE REGISTRATION
1 YEAR PROVIDED AS STANDARD
Terms and conditions apply. See website or retail pack for more information.
www.stanleytools.com/3

NOUVEAU

- Moteur sans balais 18V puissant pour plus de puissance, plus d'autonomie et une durée de vie prolongée
- Transmission à grande vitesse
- Set&Forget Nosecone : l'embrayage de profondeur à réglage précis garantit que la vis atteigne toujours la profondeur de vissage souhaitée
- Poignée ergonomique pour un vissage plus précis
- Compatible avec un mécanisme de vissage à bande pour un serrage encore plus rapide
- Interrupteur à maintien de tension pour un confort optimal, même lors d'une utilisation prolongée

Batterie avec indicateur de charge intégré (SFMCF600D1S)

SFMCF600D1S-QW

Voltage	18V
Capacité de la batterie	2.0Ah
Nombre de batteries	1
Brushless	Oui
Couple max.	5Nm
Vitesse à vide	4400t.p.m.
Poids	1.1kg (sans batterie)
Coffret	Softbag
Prix conseillé brut	€173,55

EAN 5 035048 843086

SFMCF600B-XJ

Voltage	18V
Capacité de la batterie	Variable
Nombre de batteries	0
Coffret	Non
Bruto Adviesprijs	€95,04

EAN 5 035048 843055

MECANISME DU TENDEUR

V20
LITHIUM ION



3 YEAR GUARANTEE
REQUIRES ONLINE REGISTRATION
1 YEAR PROVIDED AS STANDARD
Terms and conditions apply. See website or retail pack for more information.
www.stanleytools.com/3

NOUVEAU

SFMCF6001-XJ

Poids	1.1kg (sans batterie)
Coffret	Non
Prix conseillé brut	€61,98

EAN 5 035048 839331

- Mécanisme pour une fixation plus rapide des vis sur la bande
- Compatible avec V20 18V Visseuse de cloisons

V20 18V PERCEUSE D'ANGLE

V20
LITHIUM ION



SFMCD750D2K-QW

Voltage	18V
Capacité de la batterie	2.0Ah
Nombre de batteries	2
Brushless	Non
Couple max.	45Nm
Vitesse à vide	0-650t.p.m. 0-1950t.p.m.
Poids	1.3kg (sans batterie)
Coffret	Oui
Prix conseillé brut	€ 239,67
EAN	5 054905 316754

SFMCD750B-XJ

Voltage	18V
Capacité de la batterie	Variable
Nombre de batteries	0
Coffret	Non
Prix conseillé brut	€ 123,97
EAN	5 054905 316730

- Compact et ergonomique pour un travail facile dans les espaces difficiles d'accès et confinés
- Moteur puissant pour visser et percer en bois, en métal et en plastique
- 2 vitesses variables pour un meilleur contrôle du travail
- Eclairage LED pour éclairer la surface de travail et améliorer la visibilité

Batterie avec indicateur de charge intégré (SFMCD750D2K)

750W PERCEUSE À PERCUSSION



FMEH750K-QS

Puissance	750W
Brushless	Non
Couple max.	20Nm
Vitesse à vide	0-3200t.p.m.
Coups par minute	54400c.p.m.
Mandrin	En métal, autoserrant, 13mm
Capacité max.	32mm (bois) 13mm (métal) 16mm (pierre/béton)
Poids	1.8kg
Coffret	Oui
Prix conseillé brut	€ 82,64
EAN	5 035048 680261

- Perceuse à percussion 750W puissante pour des gros travaux de perçage en bois, métal et en pierre
- Fonction de percussion puissante avec 54400c.p.m. pour percer dans la pierre et le béton
- 1 vitesse variable pour un meilleur contrôle du travail
- Boîtier d'engrenage entièrement fermé
- Câble en caoutchouc de 3m

Livrée avec poignée latérale

850W PERCEUSE À PERCUSSION



FMEH850K-QS	
Puissance	850W
Brushless	Non
Couple max.	45Nm
Vitesse à vide	0-1100t.p.m. 0-3200t.p.m.
Coups par minute	54400c.p.m.
Mandrin	En métal, 2-mains, 13mm
Capacité max.	50mm (bois) 13mm (métal) 18mm (pierre/béton)
Poids	2.2kg
Coffret	Oui
Prix conseillé brut	€103,31
EAN	5 035048 680308

- Perceuse à percussion 850W puissante pour des gros travaux de perçage en bois, en métal et en pierre
- Fonction de percussion puissante avec 54400c.p.m. pour percer dans la pierre et le béton
- 2 vitesses variables pour un meilleur contrôle du travail
- Boîtier d'engrenage entièrement fermé
- Câble en caoutchouc de 3m

Livrée avec poignée latérale

1100W PERCEUSE À PERCUSSION



FMEH1100K-QS	
Puissance	1100W
Brushless	Non
Couple max.	69Nm
Vitesse à vide	0-1100t.p.m. 0-3200t.p.m.
Coups par minute	54400c.p.m.
Mandrin	En métal, 2-mains, 13mm
Capacité max.	50mm (bois) 13mm (métal) 20mm (pierre/béton)
Poids	2.4kg
Coffret	Oui
Prix conseillé brut	€111,57
EAN	5 035048 654569

- Perceuse à percussion 1100W puissante pour des gros travaux de perçage en bois, en métal et en pierre
- Fonction de percussion puissante avec 54400c.p.m. pour percer dans la pierre et le béton
- 2 vitesses variables pour un meilleur contrôle du travail
- Boîtier d'engrenage entièrement fermé
- Câble en caoutchouc de 3m

Livrée avec poignée latérale

V20 18V MARTEAU PNEUMATIQUE SDS-PLUS BRUSHLESS

V20
LITHIUM ION

brushless



SFMCH900M22-QW	
Voltagé	18V
Capacité de la batterie	4.0Ah
Nombre de batteries	2
Brushless	Oui
Énergie de frappe	2.0J
Vitesse à vide	0-1500t.p.m.
Coups par minute	5500c.p.m.
Mandrin	SDS-plus
Capacité max.	30mm (bois) 13mm (métal) 22mm (pierre/béton)
Poids	2.3kg (sans batterie)
Coffret	Oui
Prix conseillé brut	€297,52
EAN	5 035048 728536

- Moteur Brushless pour plus de puissance et plus d'autonomie
- Moteur puissant délivre une énergie de frappe de 2.0J (EPTA 05/2009)
- 3 modes: perçage, perforation et burinage
- Vitesse variable pour un meilleur contrôle du travail
- Mandrin SDS-plus anti-dérapant

Batterie avec indicateur de charge intégré (SFMCH900M22)

Livrée avec poignée latérale et butée de profondeur

SFMCH900B-XJ	
Voltagé	18V
Capacité de la batterie	Variable
Nombre de batteries	0
Coffret	Non
Prix conseillé brut	€148,76
EAN	5 035048 728581

750W MARTEAU PNEUMATIQUE SDS-PLUS 2.2J



SFMCH200K-QS	
Puissance	750W
Brushless	Non
Énergie de frappe	2.2J
Vitesse à vide	1250t.p.m.
Coups par minute	4670c.p.m.
Mandrin	SDS-plus
Capacité max.	30mm (bois) 13mm (métal) 26mm (pierre/béton)
Poids	2.6kg
Coffret	Oui
Prix conseillé brut	€128,10
EAN	5 035048 725641

- Moteur puissant délivre une énergie de frappe de 2.2J (EPTA 05/2009)
- 3 modes: perçage, perforation et burinage
- Mandrin SDS-plus anti-dérapant
- Câble en caoutchouc de 2.5m

Livrée avec poignée latérale et butée de profondeur

800W MARTEAU PNEUMATIQUE SDS-PLUS 2.4J



SFMEH210K-QS	
Puissance	800W
Brushless	Non
Énergie de frappe	2.4J
Vitesse à vide	1250t.p.m.
Coups par minute	4670c.p.m.
Mandrin	SDS-plus
Capacité max.	30mm (bois) 13mm (métal) 26mm (pierre/béton)
Poids	2.7kg
Coffret	Oui
Prix conseillé brut	€ 152,89
EAN	5 035048 725658

- Moteur puissant délivre une énergie de frappe de 2.4J (EPTA 05/2009)
- 3 modes: perçage, perforation et burinage
- Mandrin SDS-plus anti-dérapant
- Changement rapide et facile des forets et burins grâce au mandrin de changement rapide
- Câble en caoutchouc de 3.5m

Livrée avec poignée latérale, butée de profondeur et mandrin à changement rapide

1250W MARTEAU PNEUMATIQUE SDS-PLUS 3.5J



FME1250K-QS	
Puissance	1250W
Brushless	Non
Énergie de frappe	3.5J
Vitesse à vide	0-850t.p.m.
Coups par minute	4100c.p.m.
Mandrin	SDS-plus
Capacité max.	40mm (bois) 13mm (métal) 32mm (pierre/béton)
Poids	5.4kg
Coffret	Oui
Prix conseillé brut	€ 181,82
EAN	5 035048 439968

- Moteur puissant délivre une énergie de frappe de 3.5J (EPTA 05/2009)
- 3 modes: perçage, perforation et burinage
- Vitesse variable pour un meilleur contrôle du travail
- Mandrin SDS-plus anti-dérapant
- Indicateur d'usure des balais et de maintenance
- Câble en caoutchouc de 4m

Livrée avec poignée latérale, butée de profondeur, adaptateur et accessoires

1010W MARTEAU-PIQUEUR SDS-MAX 8.5J



SFMEH220K-QS	
Puissance	1010W
Brushless	Non
Énergie de frappe	8.5J
Coups par minute	2900c.p.m.
Mandrin	SDS-max
Poids	6.1kg
Coffret	Oui
Prix conseillé brut	€ 173,55
EAN	5 035048 725665

- Moteur puissant délivre une énergie de frappe de 8.5J (EPTA 05/2009)
- Accès facile aux balais de charbon pour un entretien optimal
- Poignée antivibratoire
- Câble en caoutchouc de 3.5m

Livrée avec poignée latérale

1600W MARTEAU-PIQUEUR SDS-MAX 5-15J



SFMEH230K-QS	
Puissance	1600W
Brushless	Non
Énergie de frappe	5-15J
Coups par minute	1890c.p.m.
Mandrin	SDS-max
Poids	10.5kg
Coffret	Oui
Prix conseillé brut	€ 264,46
EAN	5 035048 725672

- Moteur puissant délivre une énergie de frappe jusqu'à 15J (EPTA 05/2009)
- Vitesse variable pour un meilleur contrôle du travail
- Poignée complètement réglable
- Câble en caoutchouc de 3.5m

Livrée avec poignée latérale

MULTITOOLS ET SCIES



SFMCS701M1

V20 18V MULTITOOL

V20
LITHIUM ION



- Gratter, meuler, poncer et râper dans différents matériaux
- Changement d'accessoires sans outil entre différentes applications
- Vitesse variable pour un meilleur contrôle du travail
- Eclairage LED pour éclairer la surface de travail et améliorer la visibilité

Batterie avec indicateur de charge intégré (SFMCE500D2K)

Livrée avec 3 feuilles abrasives

SFMCE500D2K-QW

Voltage	18V
Capacité de la batterie	2.0Ah
Nombre de batteries	2
Brushless	Non
Vitesse à vide	8000-18000t.p.m.
Angle d'oscillation	1.4° ou 2.8°
Poids	1.4kg (sans batterie)
Coffret	Oui
Prix conseillé brut	€181,82

EAN 5 035048 724194

SFMCE500B-XJ

Voltage	18V
Capacité de la batterie	Variable
Nombre de batteries	0
Coffret	Non
Prix conseillé brut	€99,17

EAN 5 035048 724217

V20 18V MULTITOOL BRUSHLESS

V20
LITHIUM ION

brushless



SFMCE510B-XJ	
Voltage	18V
Capacité de la batterie	Variable
Nombre de batteries	0
Brushless	Oui
Vitesse à vide	0-18000t.p.m.
Angle d'oscillation	1.6° ou 3.2°
Poids	0.89kg (sans batterie)
Coffret	Non
Prix conseillé brut	€132,23
EAN	5 035048 1748565

- Moteur Brushless pour plus de puissance et plus d'autonomie
- Gratter, meuler, poncer et râper dans différents matériaux
- Changement d'accessoires sans outil entre différentes applications
- Vitesse variable pour un meilleur contrôle du travail
- Eclairage LED pour éclairer la surface de travail et améliorer la visibilité

Livrée avec semelle de ponçage, 14 feuilles abrasives et 3 lames

300W MULTITOOL AVEC FONCTION D'OSCILLATION



FME650K-QS	
Puissance	300W
Brushless	Non
Vitesse à vide	10000-22000t.p.m.
Angle d'oscillation	1.4° ou 2.8°
Poids	1.58kg
Coffret	Oui
Prix conseillé brut	€107,44
EAN	5 035048 446225

- Gratter, meuler, poncer et râper dans différents matériaux
- Changement d'accessoires sans outil entre différentes applications
- Vitesse variable pour un meilleur contrôle du travail
- Interrupteur continu
- Câble en caoutchouc de 4m

Livrée avec guide profondeur/sciage, adaptateur d'accessoires, plateau de ponçage et 20 accessoires

V20 18V SCIE SAUTEUSE PENDULAIRE

V20
LITHIUM ION



- 3 niveaux de pendularité permettent de régler la rapidité et la précision de coupe dans différents matériaux
- Vitesse variable pour un meilleur contrôle du travail
- Coupes biaisées jusqu'à 45°
- Changement d'accessoires sans outil pour un changement facile des lames T et U

Batterie avec indicateur de charge intégré (SFMCS600M2K)

Livrée avec 1 lame de scie

SFMCS600M2K-QW

Voltage	18V
Capacité de la batterie	4.0Ah
Nombre de batteries	2
Brushless	Non
Coups par minute	0-2500c.p.m.
Fonction pendulaire	Oui
Coups biaisés	Jusqu'à 45°
Capacité max.	55mm (bois) 8mm (acier) 22mm (métal)
Débattement	19.05mm
Poids	2.62kg (sans batterie)
Coffret	Oui
Prix conseillé brut	€223,14



SFMCS600B-XJ

Voltage	18V
Capacité de la batterie	Variable
Nombre de batteries	0
Coffret	Non
Prix conseillé brut	€99,17



V20 18V SCIE SAUTEUSE PENDULAIRE BRUSHLESS

V20
LITHIUM ION

brushless



- Moteur Brushless pour plus de puissance et plus d'autonomie
- 4 niveaux de pendularité permettent de régler la rapidité et la précision de coupe dans différents matériaux
- Vitesse variable (0-3200c.p.m.) pour un meilleur contrôle du travail
- Coupes biaisées jusqu'à 45°
- Eclairage LED pour éclairer la surface de travail et améliorer la visibilité
- Changement d'accessoires sans outil pour un changement facile des lames T et U

Livrée avec 1 lame de scie

SFMCS650B-XJ

Voltage	18V
Capacité de la batterie	Variable
Nombre de batteries	0
Brushless	Oui
Coups par minute	0-3200c.p.m.
Fonction pendulaire	Oui
Coups biaisés	Jusqu'à 45°
Capacité max.	85mm (bois) 10mm (acier) 25mm (métal)
Débattement	25.4mm
Poids	1.93kg (sans batterie)
Coffret	Non
Prix conseillé brut	€157,02



710W SCIE SAUTEUSE PENDULAIRE



FME340K-QS	
Puissance	710W
Brushless	Non
Coups par minute	0-3200c.p.m.
Fonction pendulaire	Oui
Coups biaisés	Jusqu'à 45°
Capacité max.	85mm (bois) 10mm (métal)
Débattement	20mm
Poids	2.76kg
Coffret	Oui
Prix conseillé brut	€107,44
EAN	5 035048 363362



- 4 niveaux de pendularité permettent de régler la rapidité et la précision de coupe dans différents matériaux
- Semelle ajustable sans outil en 3 positions
- Coupes biaisées jusqu'à 45°
- Changement d'accessoires sans outil pour un changement facile des lames T et U
- Souffleur de poussière intégré pour une vue optimale de la ligne de coupe
- Câble en caoutchouc de 4m



SFMC650B

V20 18V SCIE CIRCULAIRE 165MM

V20
LITHIUM ION



3 YEAR GUARANTEE
REQUIRES ONLINE REGISTRATION
1 YEAR PROVIDED AS STANDARD*
*Some product categories, such as tools and accessories, may not be covered by this guarantee.
www.stanleytools.com/3

SFMCS500B-XJ	
Voltage	18V
Capacité de la batterie	Variable
Nombre de batteries	0
Brushless	Non
Diamètre de la lame	165mm
Taille de l'alésage	16mm
Vitesse à vide	0-4000t.p.m.
Coups biaisés	Jusqu'à 50°
Capacité max. à 90°	54mm
Laser	Non
Poids	2.95kg (sans batterie)
Coffret	Non
Prix conseillé brut	€ 132,23
EAN	5 035048 1724088

- Moteur haute performance délivrant une vitesse importante de 4000t.p.m. pour des coupes rapides dans différents matériaux
- Semelle inclinable sans outil jusqu'à 50° permettant de réaliser des coupes spécifiques
- Réglage rapide de la profondeur de coupe

Livrée avec lame de scie 18T

V20 18V SCIE CIRCULAIRE 190MM BRUSHLESS

V20
LITHIUM ION

brushless



3 YEAR GUARANTEE
REQUIRES ONLINE REGISTRATION
1 YEAR PROVIDED AS STANDARD*
*Some product categories, such as tools and accessories, may not be covered by this guarantee.
www.stanleytools.com/3

SFMCS551M1T-QW	
Voltage	18V
Capacité de la batterie	4.0Ah
Nombre de batteries	1
Brushless	Oui
Diamètre de la lame	190mm
Taille de l'alésage	30mm
Vitesse à vide	0-5500t.p.m.
Coups biaisés	0-56°
Capacité max. à 90°	67mm (63mm met zaagrail)
Laser	Non
Poids	2.95kg (sans batterie)
Coffret	Oui, ProStack comp.
Prix conseillé brut	€ 206,61
EAN	5 035048 1842805

- Moteur Brushless pour plus de puissance et plus d'autonomie
- Eclairage LED pour éclairer la surface de travail et améliorer la visibilité
- Deuxième poignée ergonomique avec softgrip
- Équipé d'un port anti-poussière pour une connexion rapide d'un sac à poussière ou d'un aspirateur
- Compatible avec STST140-XJ double rail pour V20 18V scie circulaire 190mm Brushless

Batterie avec indicateur de charge intégré (SFMCS551M1T)

SFMCS551B-XJ	
Voltage	18V
Capacité de la batterie	Variable
Nombre de batteries	0
Coffret	Non
Prix conseillé brut	€ 148,76
EAN	5 035048 1840153

RAIL POUR SCIE CIRCULAIRE

STST140-XJ

Prix conseillé brut € 74,38

EAN



5 035048 842317



- Le rail est raccordable pour le rallonger. Un raccord est inclus avec le rail.
- Longueur 140cm
- Double rail pour V20 18V scie circulaire 190mm Brushless (SFMC551)
- Le rail est utilisable des deux côtés : un côté pour les angles de 90° et un côté pour les angles de 45°



SFMC551M1T

V20 18V SCIE CIRCULAIRE 115MM BRUSHLESS

V20
LITHIUM ION

brushless



SFMCS515B-XJ	
Voltage	18V
Capacité de la batterie	Variable
Nombre de batteries	0
Brushless	Oui
Diamètre de la lame	115mm
Taille de l'alésage	9.5mm
Vitesse à vide	0-4500t.p.m.
Coups biaisés	0-45°
Capacité max. à 90°	38mm
Laser	Non
Poids	2.34kg (sans batterie)
Coffret	Non
Prix conseillé brut	€ 157,02

EAN 5 035048 839843

- Moteur Brushless pour plus de puissance et plus d'autonomie
- Moteur haute performance délivrant une vitesse importante de 4500t.p.m. pour des coupes rapides dans différents matériaux
- Lame de scie de 115mm offre une profondeur de coupe maximale de 38mm
- Réglage facile pour un biseautage jusqu'à 45°
- Deuxième poignée ergonomique avec softgrip
- Équipé d'un port anti-poussière pour une connexion rapide d'un sac à poussière ou d'un aspirateur

Livrée avec lame de scie

1650W SCIE CIRCULAIRE 190MM



FME301K-QS	
Puissance	1650W
Brushless	Non
Diamètre de la lame	190mm
Taille de l'alésage	16mm
Vitesse à vide	0-5500t.p.m.
Coups biaisés	Jusqu'à 50°
Capacité max. à 90°	66mm
Capacité max. à 45°	51mm
Laser	Non
Poids	4.1kg
Coffret	Oui
Prix conseillé brut	€ 136,36

EAN 5 035048 655146

- Moteur haute performance délivrant une vitesse importante de 5500t.p.m. pour des coupes rapides dans différents matériaux
- Semelle inclinable jusqu'à 50° permettant de réaliser des coupes spécifiques
- Réglage rapide de la profondeur de coupe
- Adaptateur pour aspirateur
- Câble en caoutchouc de 3m

Livrée avec lame de scie avec 18 dents et guide parallèle

650W SCIE MULTIMATERIAUX 89MM



FME380K-QS	
Puissance	650W
Brushless	Non
Diamètre de la lame	89mm
Taille de l'alésage	16mm
Vitesse à vide	0-5500t.p.m.
Capacité max.	28.5mm (bois) 3mm (métal) 28.5mm (plastique)
Laser	Oui
Poids	2.8kg
Coffret	Oui
Prix conseillé brut	€ 128,10
EAN	5 035048 164532 1

- Moteur 650W puissant pour la coupe de bois, de métal, de carrelage, de pointes, de câbles, de conduites,...
- Réglage simple de la profondeur de coupe
- Adaptateur pour aspirateur
- Laser intégré
- Câble en caoutchouc de 3m

Livrée avec lame plongeante bois/métal, lame en carbure 24 dents et lame diamant

V20 18V SCIE SABRE



SFMCS300D2K-QW	
Voltage	18V
Capacité de la batterie	2.0Ah
Nombre de batteries	2
Brushless	Non
Vitesse à vide	0-3000c.p.m.
Longueur de la lame	25.4mm
Poids	1.7kg (sans batterie)
Coffret	Oui
Prix conseillé brut	€ 165,29
EAN	5 035048 724118

SFMCS300B-XJ	
Voltage	18V
Capacité de la batterie	Variable
Nombre de batteries	0
Coffret	Non
Prix conseillé brut	€ 90,91
EAN	5 035048 724132

- Moteur haute performance pour des coupes dans différents matériaux
- Vitesse variable pour un meilleur contrôle du travail
- Changement d'accessoires sans outil pour un changement rapide et facile des lames
- Semelle pivotante permettant d'avoir une position confortable pendant le travail

Batterie avec indicateur de charge intégré (SFMCS300D2K)

Livrée avec lame de scie bi-métal 15cm

V20 18V SCIE SABRE COMPACTE BRUSHLESS

V20
LITHIUM ION

brushless



- Moteur Brushless pour plus de puissance et plus d'autonomie
- Moteur haute performance pour des coupes dans différents matériaux
- Vitesse variable pour un meilleur contrôle du travail
- Changement d'accessoires sans outil pour un changement rapide et facile des lames
- Semelle pivotante permettant d'avoir une position confortable pendant le travail
- Eclairage LED pour éclairer la surface de travail et améliorer la visibilité

Livrée avec lame de scie pour bois 15cm

SFMCS305B-XJ

Voltage	18V
Capacité de la batterie	Variable
Nombre de batteries	0
Brushless	Oui
Vitesse à vide	0-2800c.p.m.
Débattement	19mm
Poids	2.8kg (sans batterie)
Coffret	Non
Prix conseillé brut	€ 148,76



V20 18V SCIE SABRE BRUSHLESS

V20
LITHIUM ION

brushless



- Moteur Brushless pour plus de puissance et plus d'autonomie
- 2 vitesses variables pour un meilleur contrôle du travail
- Changement d'accessoires sans outil pour un changement rapide et facile des lames
- Semelle pivotante permettant d'avoir une position confortable pendant le travail
- Eclairage LED pour éclairer la surface de travail et améliorer la visibilité

Batterie avec indicateur de charge intégré (SFMCS311M1T)

SFMCS311M1T-QW

Voltage	18V
Capacité de la batterie	4.0Ah
Nombre de batteries	1
Brushless	Oui
Vitesse à vide	0-2300/0-3200c.p.m.
Longueur de la lame	28.5mm
Poids	2.3kg (sans batterie)
Coffret	Oui
Prix conseillé brut	€ 190,08



SFMCS311B-XJ

Voltage	18V
Capacité de la batterie	Variable
Nombre de batteries	0
Coffret	Non
Prix conseillé brut	€ 132,23



1050W SCIE SABRE



FME365K-QS	
Puissance	1050W
Brushless	Non
Vitesse à vide	0-3500c.p.m.
Longueur de la lame	28mm
Capacité max.	275mm (bois) 117mm (métal) 150mm (plastique)
Poids	3.74kg
Coffret	Oui
Prix conseillé brut	€ 152,89
EAN	5 035048 363942

- Moteur haute performance pour des coupes dans différents matériaux
- Vitesse variable pour un meilleur contrôle du travail
- Changement d'accessoires sans outil pour un changement rapide et facile des lames
- Semelle ajustable sans outil
- Câble en caoutchouc de 4m

Livrée avec lame de scie pour bois

V20 18V SCIE À ONGLET 190MM

V20
LITHIUM ION

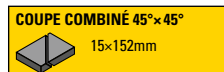
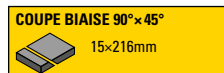
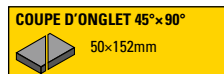

SFMCS701M1-QW	
Voltage	18V
Capacité de la batterie	4.0Ah
Nombre de batteries	1
Brushless	Non
Diamètre de la lame	190mm
Taille de l'alésage	16mm
Vitesse à vide	0-3800t.p.m.
Coups biaisés	Jusqu'à 47°
Capacité max. à 90°	50×216mm
Poids	10kg
Coffret	Non
Prix conseillé brut	€ 314,05
EAN	5 035048 724408

- Moteur puissant délivre 3800t.p.m pour couper facilement bidimensionnelles dans différents matériaux
- Pour des coupes précises, des coupes transversales de 90°, des coupes d'onglet jusqu'à 47°-47°, des coupes biaisés et combinées de 0°-45°
- Ligne de coupe ombrée pour une coupe parfaite. L'étalonnage ou le réglage n'est pas nécessaire
- Sortie aspirateur

Batterie avec indicateur de charge intégré

Livrée avec sac à poussière et adaptateur pour aspirateur



1500W SCIE À ONGLET 216MM

COUPE TRANSVERSALE 90°×90°
62×305mm

COUPE D'ONGLET 45°×90°
62×215mm

COUPE BIAISE 90°×45°
30×305mm

COUPE COMBINÉ 45°×45°
30×215mm



FME721-QS	
Puissance	1500W
Brushless	Non
Diamètre de la lame	216mm
Taille de l'alésage	30mm
Vitesse à vide	0-5000t.p.m.
Coups biaisés	Jusqu'à 45°
Capacité max. à 90°	62×305mm
Poids	16.5kg
Coffret	Non
Prix conseillé brut	€256,20
EAN	5 035048 614051

- Moteur puissant de 1500W pour des coupes optimales
- Guide coulissant pour un meilleur support du matériau
- Echelle graduée pour une bonne lisibilité et une grande précision
- Charbons remplaçables
- Guidage laser pour une coupe parfaite
- Réglable en 11 angles d'onglet préindexés

Livrée avec guide parallèle, 2 rallonges de table, pince de matériau, sac à poussière et lame de 40 dents



1650W SCIE À ONGLET 254MM

COUPE TRANSVERSALE 90°×90°
75×140mm

COUPE D'ONGLET 45°×90°
75×95mm

COUPE BIAISE 90°×45°
48×140mm

COUPE COMBINÉ 45°×45°
48×95mm



SM1650-QS	
Puissance	1650W
Brushless	Non
Diamètre de la lame	254mm
Taille de l'alésage	30mm
Vitesse à vide	0-4800t.p.m.
Coups biaisés	0-47°
Capacité max. à 90°	75×140mm
Poids	10.5kg
Coffret	Non
Prix conseillé brut	€206,61
EAN	5 035048 838013

- Moteur puissant de 1650W pour des coupes optimales
- Guide coulissant pour un meilleur support du matériau
- Echelle graduée pour une bonne lisibilité et une grande précision
- Charbons remplaçables
- Guidage LED pour une coupe parfaitement précise
- Réglable en 9 angles d'onglet préindexés

Livrée avec sac à poussière, 2 supports de travail et butée haute





1800W SCIE À ONGLET 254MM

COUPE TRANSVERSALE 90°x90°
 92x285mm

COUPE D'ONGLET 45°x90°
 92x190mm

COUPE BIAISE 90°x45° (L)
 47x285mm

COUPE BIAISE 90°x45° (R)
 35x285mm

COUPE COMBINÉ 45°x45° (L)
 47x190mm

COUPE COMBINÉ 45°x45° (R)
 35x190mm



SM1800-QS	
Puissance	1800W
Brushless	Non
Diamètre de la lame	254mm
Taille de l'alésage	30mm
Vitesse à vide	0-4800t.p.m.
Coups biaux	0-47° L/ 0-52° R
Capacité max. à 90°	92x285mm
Poids	18.6kg
Coffret	Non
Prix conseillé brut	€ 289,26
 EAN 5 035048 1837986	

- Moteur puissant de 1800W pour des coupes optimales
- Guide coulissant pour un meilleur support du matériau
- Echelle graduée pour une bonne lisibilité et une grande précision
- Charbons remplaçables
- Guidage laser pour une coupe parfaite
- Réglable en 9 angles d'onglet préindexés

Livrée avec sac à poussière, 2 supports de travail et butée haute



2000W SCIE À ONGLET 254MM

COUPE TRANSVERSALE 90°x90°
 92x305mm

COUPE D'ONGLET 47°x90°
 41x305mm

COUPE BIAISE 90°x47°
 92x203mm

COUPE COMBINÉ 47°x47°
 41x203mm



FME720-QS	
Puissance	2000W
Brushless	Non
Diamètre de la lame	254mm
Taille de l'alésage	30mm
Vitesse à vide	0-4800t.p.m.
Coups biaux	Jusqu'à 47°
Capacité max. à 90°	92x305mm
Poids	17.5kg
Coffret	Non
Prix conseillé brut	€ 371,90
 EAN 5 035048 1468876	

- Moteur puissant de 2000W pour des coupes optimales
- Guide coulissant pour un meilleur support du matériau
- Echelle graduée pour une bonne lisibilité et une grande précision
- Charbons remplaçables
- Guidage laser pour une coupe parfaite
- Réglable en 11 angles d'onglet préindexés

Livrée avec guide parallèle, 2 rallonges de table, sac à poussière et lame de 60 dents



SUPPORT STATIONNAIRE POUR LES SCIES À ONGLET



- Livrée avec supports - déverrouillage rapide des supports (compatible avec tous les scies à onglet de STANLEY FATMAX)
- Capacité de charge jusqu'à 185kg
- Facilement extensible: 1.1m - 2.06m
- 2 supports matériaux avec une longueur extensible et le réglage en hauteur pour plus de précision
- Pieds repliables et poignée intégrée pour un transport et rangement facile

Livrée avec 2 supports matériaux et 2 supports universels

FME790-XJ

Poids	14.3kg
Coffret	Non
Prix conseillé brut	€ 128,10
EAN	5 035048 614259

1800W SCIE À TABLE 254MM



- Le puissant moteur de 1800W fournit 4800RPM pour différentes applications
- Table extensible sans outil jusqu'à 600mm
- L'interrupteur sécurisé empêche le démarrage accidentel de la machine
- Pieds rabattables pour une installation rapide
- Roues intégrées pour un transport facile
- Câble de 2m

Livrée avec lame de scie TCT 60T, 2x clés, butée et sac à poussière

SST1800-QS

Puissance	1800W
Brushless	Non
Diamètre de la lame	254mm
Taille de l'alésage	30mm
Vitesse à vide	4800t.p.m
Coups biaisés	0-45°
Capacité max. 90°/45°	80mm/50mm
Poids	28.8kg
Coffret	Non
Prix conseillé brut	€ 330,58
EAN	5 054905 302184

PONCEUSES



SFMCW220D1S

V20 18V PONCEUSE DE DÉTAIL

V20
LITHIUM ION



SFMCW221D1S-QW

Voltage	18V
Capacité de la batterie	2.0Ah
Nombre de batteries	1
Brushless	Non
Vitesse à vide	12000t.p.m.
Excentricité	2mm
Taille des abrasifs	100x140mm
Poids	0.93kg (sans batterie)
Coffret	Softbag
Prix conseillé brut	€115,70



SFMCW221B-XJ

Voltage	18V
Capacité de la batterie	Variable
Nombre de batteries	0
Coffret	Non
Prix conseillé brut	€57,85



- Moteur puissant délivre 12000t.p.m. pour un enlèvement rapide et efficace du matériau
- Récupération de la poussière dans le sac à poussière intégré ou sortie connection aspirateur
- Vitesse variable pour un meilleur contrôle du travail
- Interrupteur on/off anti-poussière pour plus de durabilité

Batterie avec indicateur de charge intégré (SFMCW221D1S)

Livrée avec sac à poussière, 2 doigts de ponçage et 1 feuille abrasive

120W PONCEUSE DE DÉTAIL



SFMEW210S-QS	
Puissance	120W
Brushless	Non
Vitesse à vide	14000t.p.m.
Excentricité	2mm
Taille des abrasifs	110mm²
Poids	1.00kg
Coffret	Softbag
Prix conseillé brut	€ 61,98
EAN	5 035048 796559

- Moteur puissant délivre 14000t.p.m. pour un enlèvement rapide et efficace du matériau
- Récupération de la poussière dans le sac à poussière intégré ou sortie connection aspirateur
- Interrupteur on/off anti-poussière pour plus de dur

Livrée avec sac à poussières, doigt de ponçage, 1x papier pour doigt de ponçage, 2x gae de ponçage (120G/140G), embout diamant

V20 18V PONCEUSE EXCENTRIQUE 125MM

V20
LITHIUM ION



SFMCW220D1S-QW	
Voltage	18V
Capacité de la batterie	2.0Ah
Nombre de batteries	1
Brushless	Non
Vitesse à vide	12000t.p.m.
Excentricité	2.5mm
Taille du plateau	125mm
Taille des abrasifs	125mm
Poids	1.02kg (sans batterie)
Coffret	Softbag
Prix conseillé brut	€ 111,57
EAN	5 035048 724231

SFMCW220B-XJ	
Voltage	18V
Capacité de la batterie	Variable
Nombre de batteries	0
Coffret	Non
Prix conseillé brut	€ 57,85
EAN	5 035048 724255

- Moteur puissant délivre 12000t.p.m. pour un enlèvement rapide et efficace du matériau
- Récupération de la poussière dans le sac à poussière intégré ou sortie connection aspirateur
- Interrupteur on/off anti-poussière pour plus de durabilité

Batterie avec indicateur de charge intégré (SFMCW220D1S)

Livrée avec sac à poussière et 1 feuille abrasive synthétique 80gr

480W PONCEUSE EXCENTRIQUE 125MM



FME440K-QS

Puissance	480W
Brushless	Non
Vitesse à vide	4000-12000t.p.m.
Excentricité	2.5mm
Taille du plateau	125mm
Taille des abrasifs	125mm
Poids	5kg
Coffret	Oui
Prix conseillé brut	€103,31



- Moteur puissant délivre 12000t.p.m. pour un enlèvement rapide et efficace du matériau
- Vitesse variable pour un meilleur contrôle du travail
- Récupération de la poussière dans le sac à poussière intégré
- Interrupteur on/off anti-poussière pour plus de durabilité
- Câble en caoutchouc de 4m

Livrée avec sac à poussière et 3 feuilles abrasives synthétiques

750W PONCEUSE TÉLÉSCOPIQUE À PLÂTRE 225MM

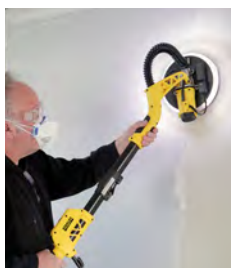

SFMEE500S-QS

Puissance	750W
Brushless	Non
Vitesse à vide	600-1700t.p.m.
Excentricité	2.5mm
Taille du plateau	225mm
Taille des abrasifs	225mm
Poids	3.75kg
Coffret	Softbag
Prix conseillé brut	€173,55



- Moteur 750W puissant pour le ponçage de plaques de plâtre, de plafonds et de grandes surfaces
- Finition fine optimale grâce à l'éclairage LED 360° autour de la semelle
- Poignée extensible jusqu'à 1.8m
- Vitesse variable avec soft start pour un contrôle optimal
- Le tuyau d'aspiration avec adaptateur pour aspirateur est extensible jusqu'à 5m
- Poignée pliable pour un transport et rangement facile
- Câble en caoutchouc de 3m

Livrée avec 1 feuille abrasive synthétique

280W PONCEUSE VIBRANTE 1/3 FEUILLE



FMEW214K-QS	
Puissance	280W
Brushless	Non
Vitesse à vide	12000t.p.m.
Taille du plateau	90x190mm
Taille des abrasifs	93x230mm
Poids	3.26kg
Coffret	Oui
Prix conseillé brut	€ 70,25
EAN	5 035048 705810

- Ponçage de finition rapide et propre avec le moteur puissant de 280W
- Vitesse variable pour un meilleur contrôle du travail
- Changement rapide et facile des abrasifs avec patin autogrippant et pinces de serrage
- Récupération de la poussière dans la cassette intégrée pour travailler plus propre
- Câble en caoutchouc de 3m

Livrée avec sac à poussière et 1 feuille abrasive synthétique 1/3

V20 18V PONCEUSE À BANDE 13MM

V20
LITHIUM ION



SFMCE210B-XJ	
Voltage	18V
Capacité de la batterie	Variable
Nombre de batteries	0
Brushless	Non
Vitesse à vide	1200t.p.m.
Taille des abrasifs	13x457mm
Poids	1.15kg (sans batterie)
Coffret	Non
Prix conseillé brut	€ 111,57
EAN	5 035048 798089

- Moteur puissant offrant jusqu'à 1200 tr/min pour un enlèvement rapide et efficace de matériau
- Largeur de bande de 13 mm offrant un accès facile dans les espaces étroits
- 3 vitesses pour un contrôle optimal pendant le travail
- Changement de bande abrasive sans outil
- Possibilité de connecter un aspirateur pour une collecte optimale de la poussière
- Interrupteur de verrouillage pour une utilisation continue

Livré avec 3 bandes abrasives (13mm x 457mm avec revêtement en oxyde d'aluminium et grains 80/ 120/ 240), un bras de déport et une trappe à poussière amovible

V20 18V PONCEUSE À BANDE 75MM

V20
LITHIUM ION



- Puissant moteur de 18V pour un enlèvement rapide des matériaux
- Vitesse variable pour un contrôle optimal pendant le travail
- Récupération de la poussière dans le sac à poussière inclus
- Changement de bande sans outil, pour un changement de bande abrasive rapide et sans effort
- Poignée réglable pour un ponçage horizontal et vertical à deux mains
- Taille de la bande : 76 mm x 457 mm
- Idéale pour l'enlèvement de matière, le ponçage d'armoires, de plans de travail, de portes et de fenêtres

Fourni avec 1x bande abrasive et sac à poussière

SFMCW223B-XJ

Voltage	18V
Capacité de la batterie	Variable
Nombre de batteries	0
Brushless	Non
Vitesse à vide	180-280t.p.m.
Taille des abrasifs	75x457mm
Poids	3.1kg (sans batterie)
Coffret	Non
Prix conseillé brut	€181,82



1010W PONCEUSE À BANDE 75MM



- Enlèvement rapide et efficace du matériau avec le moteur puissant de 1010W
- Vitesse variable pour un meilleur contrôle du travail
- Ajustement automatique de la bande avec possibilité de réglage manuel pour un sens de ponçage précis et constant
- Récupération de la poussière dans le sac intégré pour travailler plus propre
- Câble en caoutchouc de 3m

Livrée avec sac à poussière et bande abrasive

FMEW204K-QS

Puissance	1010W
Brushless	Non
Vitesse à vide	0-380t.p.m.
Taille du plateau	75x140mm
Taille des abrasifs	75x533mm
Poids	6.14kg
Coffret	Oui
Prix conseillé brut	€103,31



MEULEUSE D'ANGLE / DÉCOUPEUSE À DISQUE



V20 18V MEULEUSE D'ANGLE 125MM BRUSHLESS

V20
LITHIUM ION

brushless

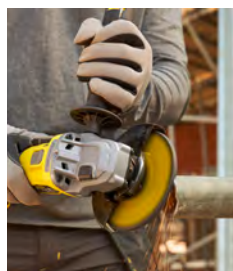

- Moteur Brushless pour plus de puissance et plus d'autonomie
- Moteur puissant de 8500t.p.m. pour différentes applications
- Carter en fonte d'aluminium pour une bonne dissipation de la chaleur
- Poignée latérale à 3 positions pour plus de contrôle et de sécurité
- Coiffe de protection réglable sans clé
- Interrupteur intuitif avec bouton de verrouillage

Batterie avec indicateur de charge intégré (SFMCG710M1T)

SFMCG710M1T-QW

Voltage	18V
Capacité de la batterie	4.0Ah
Nombre de batteries	1
Brushless	Oui
Vitesse à vide	8500t.p.m.
Diamètre du disque	125mm
Taille de l'alésage	22mm
Poids	1.85kg (sans batterie)
Coffret	Oui, ProStack comp.
Prix conseillé brut	€190,08

EAN 5 035048 842911

SFMCG710B-XJ

Voltage	18V
Capacité de la batterie	Variable
Nombre de batteries	0
Coffret	Non
Prix conseillé brut	€132,23

EAN 5 035048 841181

V20 18V MEULEUSE D'ANGLE 115MM

V20
LITHIUM ION



SFMCG300B-XJ	
Voltage	18V
Capacité de la batterie	Variable
Nombre de batteries	0
Brushless	Non
Vitesse à vide	8500t.p.m.
Diamètre du disque	115mm
Taille de l'alésage	22mm
Poids	2.0kg (sans batterie)
Coffret	Non
Prix conseillé brut	€ 82,64
EAN	5 035048 1834176

- Moteur puissant jusqu'à 8500t.p.m. pour différentes applications
- Carter en fonte d'aluminium pour une bonne dissipation de la chaleur
- Poignée latérale à 3 positions pour plus de contrôle et de sécurité
- Interrupteur de verrouillage pour réduire la fatigue en cas d'utilisation prolongée
- Blockage d'axe pour un changement des disques facile et rapide

Livrée avec poignée latérale

V20 18V MEULEUSE D'ANGLE 125MM

V20
LITHIUM ION



SFMCG400M2K-QW	
Voltage	18V
Capacité de la batterie	4.0Ah
Nombre de batteries	2
Brushless	Non
Vitesse à vide	9000t.p.m.
Diamètre du disque	125mm
Taille de l'alésage	22mm
Poids	2.2kg (sans batterie)
Coffret	Oui
Prix conseillé brut	€ 223,14
EAN	5 035048 1724156

SFMCG400B-XJ	
Voltage	18V
Capacité de la batterie	Variable
Nombre de batteries	0
Coffret	Non
Prix conseillé brut	€ 115,70
EAN	5 035048 1724170

- Moteur puissant de 9000t.p.m. pour différentes applications
- Carter en fonte d'aluminium pour une bonne dissipation de la chaleur
- Poignée latérale à 3 positions pour plus de contrôle et de sécurité
- Coiffe de protection réglable sans clé
- Blockage d'axe pour un changement des disques facile

Batterie avec indicateur de charge intégré (SFMCG400M2K)

Livrée avec poignée latérale

850W MEULEUSE D'ANGLE 125MM/115MM



- Moteur puissant de 850W pour une performance optimale
- Carter en fonte d'aluminium pour une bonne dissipation de la chaleur
- Poignée latérale à 3 positions pour plus de contrôle et de sécurité
- Interrupteur anti-poussière pour une plus longue durée de vie de l'outil
- Coiffe de protection réglable sans clé
- Blockage d'axe pour un changement des disques facile
- Câble en caoutchouc de 3m

Livrée avec poignée latérale

FMEG220K-QS

Puissance	850W
Brushless	Non
Vitesse à vide	12000t.p.m.
Diamètre du disque	125mm
Taille de l'alésage	22mm
Poids	3.47kg
Coffret	Oui
Prix conseillé brut	€ 74,38

EAN 5 035048 677315

FMEG210K-QS

Puissance	850W
Brushless	Non
Vitesse à vide	12000t.p.m.
Diamètre du disque	115mm
Taille de l'alésage	22mm
Poids	3.44kg
Coffret	Oui
Prix conseillé brut	€ 70,25

EAN 5 035048 677469

1100W MEULEUSE D'ANGLE 125MM

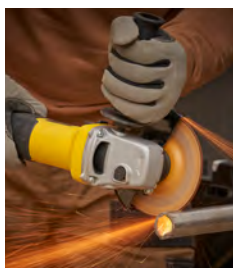

- Moteur puissant de 1100W pour une performance optimale
- Poignée latérale à 2 positions pour plus de contrôle et de sécurité
- 6 vitesses pour un contrôle optimal
- Coiffe de protection réglable pour une sécurité optimale
- Design ergonomique et facile à utiliser
- Blockage d'axe pour un changement des disques facile

Livrée avec poignée latérale

FMEG225VS-QS

Puissance	1100W
Brushless	Non
Vitesse à vide	3000-11000t.p.m.
Diamètre du disque	125mm
Taille de l'alésage	22mm
Poids	2.35kg
Coffret	Softbag
Prix conseillé brut	€ 82,64

EAN 5 035048 748855

2000W MEULEUSE D'ANGLE 230MM



- Moteur puissant de 2000W pour une performance optimale
- Carter en fonte d'aluminium pour une bonne dissipation de la chaleur
- Poignée latérale à 3 positions pour plus de contrôle et de sécurité
- Coiffe de protection réglable pour une sécurité optimale
- Design ergonomique et facile à utiliser
- Blockage d'axe pour un changement des disques facile

Livrée avec poignée latérale

FMEG232-QS

Puissance	2000W
Brushless	Non
Vitesse à vide	6500t.p.m.
Diamètre du disque	230mm
Taille de l'alésage	22mm
Poids	5.25kg
Coffret	Non
Prix conseillé brut	€115,70



EAN 5 035048 748848

V20 18V RAINUREUSE COMPACTE 76MM BRUSHLESS

V20
LITHIUM ION

brushless



- Moteur sans balais pour plus de puissance et une durée de fonctionnement prolongée
- Moteur puissant jusqu'à 20000 tr/min pour une découpe efficace de l'acier inoxydable, du PVC, des carreaux, de la pierre ou de la fibre de verre
- Semelle de meulage réglable jusqu'à une profondeur de coupe de 19 mm
- Capot de protection réglable pour une sécurité et une flexibilité optimales
- Éclairage LED intégré pour une visibilité optimale
- Possibilité de connecter un aspirateur pour une collecte optimale de la poussière

Livrée avec un disque multi-matériaux, une meule de tronçonnage abrasive, un adaptateur pour l'évacuation des poussières et une clé Allen pour le changement des lames

SFMC300B-XJ

Voltage	18V
Capacité de la batterie	Variable
Nombre de batteries	0
Brushless	Oui
Vitesse à vide	20000t.p.m.
Diamètre du disque	76mm
Taille de l'alésage	22mm
Poids	0.94kg (sans batterie)
Coffret	Non
Prix conseillé brut	€140,50



EAN 5 035048 810675

AUTRES



SFMCN616D2K

V20 18V CLOUEUR DE FINITION 16G

V20
LITHIUM ION



- Puissance 100% sans fil. Utilisation sans gaz et sans air comprimé
- Pour des clous de 16-gauge
- Fournit une force constante dans des conditions météorologiques changeantes et des matériaux différents
- Réglage de la profondeur sans outil
- Eclairage LED pour éclairer la surface de travail et améliorer la visibilité

Batterie avec indicateur de charge intégré (SFMCN616D2K)

Livrée avec crochet de ceinture

SFMCN616D2K-QW

Voltage	18V
Capacité de la batterie	2.0Ah
Nombre de batteries	2
Brushless	Non
Type de clous	1.6mm (16Ga)
Longueur de clous	25-64mm
Poids	2.6kg (sans batterie)
Coffret	Oui
Prix conseillé brut	€305,79

EAN 5 035048 724279

SFMCN616B-XJ

Voltage	18V
Capacité de la batterie	Variable
Nombre de batteries	0
Coffret	Non
Prix conseillé brut	€231,40

EAN 5 035048 724286

V20 18V CLOUEUR DE FINITION 18G

V20
LITHIUM ION



SFMCN618B-XJ	
Voltage	18V
Capacité de la batterie	Variable
Nombre de batteries	0
Brushless	Non
Type de clous	1.2mm (18Ga)
Longueur de clous	16-50mm
Poids	2.4kg (sans batterie)
Coffret	Non
Prix conseillé brut	€206,61
EAN	5 035048 808375

- Puissance 100% sans fil. Utilisation sans gaz et sans air comprimé
- Pour des clous de 18-gauge
- Fournit une force constante dans des conditions météorologiques changeantes et des matériaux différents
- Design léger et ergonomique pour un équilibre optimal
- Réglage de la profondeur sans outil
- Eclairage LED pour éclairer la surface de travail et améliorer la visibilité

Livrée avec crochet de ceinture

V20 18V RABOT BRUSHLESS

V20
LITHIUM ION

brushless



SFM CW300B-XJ	
Voltage	18V
Capacité de la batterie	Variable
Nombre de batteries	0
Brushless	Oui
Vitesse à vide	15000t.p.m.
Profondeur de coupe max.	2mm
Largeur de rabotage	82mm
Réglage de coupe	0.1mm
Coffret	Non
Bruto Adviesprijs	€140,50
EAN	5 035048 842812

- Moteur Brushless pour plus de puissance et une autonomie prolongée
- Double sortie de copeaux pour un contrôle optimal
- Réglage de profondeur ultra-précis
- Double lame : performances maximales et finition lisse et nette
- Réglage d'angle flexible : trois positions (3 mm, 5 mm, 7 mm) pour une polyvalence accrue

V20 18V LAMPE TORCHE AVEC TÊTE PIVOTANTE

V20
LITHIUM ION



SFMCL020B-XJ	
Voltage	18V
Capacité de la batterie	Variable
Nombre de batteries	0
Coffret	Non
Prix conseillé brut	€24,79
EAN	5 035048 724293

- Eclairage LED : 140 Lumen
- Tête pivotante pour un positionnement optimal du faisceau lumineux

V20 18V LAMPE DE CONSTRUCTION

V20
LITHIUM ION



SFMCL030B-XJ	
Voltage	18V
Capacité de la batterie	Variable
Nombre de batteries	0
Coffret	Non
Prix conseillé brut	€82,64
EAN	5 035048 724316

- Eclairage LED : jusqu'à 1825 Lumen
- Tête pivotante pour un positionnement optimal du faisceau lumineux

V20 18V LAMPE PIVOTANTE

V20
LITHIUM ION



SFMCL050B-XJ

Voltage	18V
Capacité de la batterie	Variable
Nombre de batteries	0
Coffret	Non
Prix conseillé brut	€45,45

EAN 5 035048 724613

- Deux niveaux de luminosité : 350 et 700 lumens
- 3 LED brillantes
- Crochet de suspension rotatif à 360°
- Tête pivotante pour un positionnement optimal du faisceau lumineux

V20 18V ASPIRATEUR EAU ET POUSSIÈRE

V20
LITHIUM ION



SFMCV002B-XJ

Voltage	18V
Capacité de la batterie	Variable
Nombre de batteries	0
Réservoir	7.5L
Coffret	Non
Prix conseillé brut	€99,17

EAN 5 035048 724637

- Moteur puissant pour aspirer l'eau et la poussière
- Le filtre HEPA filtre 99.7% des fines particules de poussière. Pour un environnement de travail propre et hygiénique
- Volume du récipient de 7.5L
- Tuyau de 2.4m pour une flexibilité et une accessibilité optimale
- Accessoires et tuyau on-board

Livrée avec embout suceur et raclette large

V20 18V ASPIRATEUR À MAIN

V20
LITHIUM ION



SFMCVH001B-XJ	
Voltage	18V
Capacité de la batterie	Variable
Nombre de batteries	0
Brushless	Non
Réservoir de ramassage	500ml
Poids	1.05kg (sans batterie)
Coffret	Non
Prix conseillé brut	€57,85
EAN	5 035048 807859

- Le puissant moteur 18V offre une puissance d'aspiration de 45AW et une autonomie de 8 minutes
- Capacité de 500ml pour des heures de travail plus longues
- Système de filtration à 2 niveaux pour des performances d'aspiration optimales
- Réservoir et filtre amovibles et lavables

Livrée avec embout suceur

V20 18V ASPIRATEUR BALAI

V20
LITHIUM ION



SFMCVS001D1-QW	
Voltage	18V
Capacité de la batterie	2.0Ah
Nombre de batteries	1
Brushless	Non
Réservoir de ramassage	750ml
Poids	3.1kg (sans batterie)
Coffret	Non
Prix conseillé brut	€165,29
EAN	5 035048 807842

- Le puissant moteur 18V offre une puissance d'aspiration jusqu'à 40AW et jusqu'à 60 minutes d'autonomie
- 3 vitesses pour un contrôle optimal pendant le travail
- Flexibilité 3EN1 (aspirateur à main, aspirateur balai ou pour escaliers)
- Le réservoir de 750ml est facile à vider d'une simple pression sur un bouton
- Éclairage LED intégré pour une visibilité optimale
- Crochet de suspension intégré

Batterie avec indicateur de charge intégré

Livrée avec embout suceur et brosse de poussière

V20 18V VENTILATEUR

V20
LITHIUM ION



SFMCE001B-XJ	
Voltage	18V
Capacité de la batterie	Variable
Nombre de batteries	0
Diamètre	17.8cm
Vitesse de soufflerie	650CFM
Coffret	Non
Prix conseillé brut	€61,98
EAN	5 035048 730706

- Moteur puissant délivre jusqu'à 650CFM pour un flux d'air optimal
- 3 vitesses pour un contrôle et des performances optimaux
- Ventilateur pivotant pour chaque besoin
- Autonomie jusqu'à 8h (batterie V20 18V 4.0Ah)

V20 18V SOUFFLEUR COMPACT

V20
LITHIUM ION



SFMCL01B-XJ	
Voltage	18V
Capacité de la batterie	Variable
Nombre de batteries	0
Brushless	Non
Vitesse de soufflerie	200km/h
Poids	1.5kg (sans batterie)
Coffret	Non
Prix conseillé brut	€78,51
EAN	5 035048 724552

- Moteur puissant avec ventilateur axial pour un nettoyage rapide et efficace
- 3 vitesses jusqu'à 200km/h pour un contrôle optimal
- Système de blocage de vitesse pour une utilisation intensive
- Design compact et léger

Livrée avec nez d'extension et gonfleur/dégonfleur

V20 18V PISTOLET À MASTIC

V20
LITHIUM ION



SFMCE600B-XJ	
Voltage	18V
Capacité de la batterie	Variable
Nombre de batteries	0
Vitesse à vide	0-181PM
Poids	1.7kg (sans batterie)
Coffret	Non
Prix conseillé brut	€82,64
EAN	5 035048 792858

- Moteur puissant pour un traitement efficace de tous les types de colles et mastics
- Jusqu'à 250kg de force de poussée pour le traitement de produits très visqueux
- Vitesse variable (6) pour un contrôle optimal pendant le travail
- La fonction anti-goutte libère la pression dans la cartouche immédiatement après avoir relâché l'interrupteur
- Support de cartouche de mastic pour les cartouches les plus courantes

Livrée avec aiguille et crochet de suspension

V20 18V COMPRESSEUR 3EN1 160PSI/11BAR

V20
LITHIUM ION



SFMCE520B-QW	
Voltage	18V
Capacité de la batterie	Variable
Nombre de batteries	0
Poids	2.21kg (sans batterie)
Coffret	Non
Prix conseillé brut	€99,17
EAN	5 035048 724576

- Moteur puissant jusqu'à 160PSI (11bar) pour gonfler et dégonfler les articles de sport, les pneus de vélo et les pneus de petits et grands véhicules
- 3 sources d'alimentation possibles pour une flexibilité ultime : batterie V20, prise 230V ou adaptateur de voiture 12V
- Fonction d'arrêt automatique lorsque la pression souhaitée est atteinte
- Écran digital pour un réglage précis
- Stockage d'accessoires à bord

Fourni avec pointeau de vanne à bille, un adaptateur de vanne, un petit adaptateur et un tuyau de grand volume

V20 18V GONFLEUR HAUTE PRESSION

V20
LITHIUM ION



SFMCE521B-XJ	
Voltage	18V
Capacité de la batterie	Variable
Nombre de batteries	0
Poids	0.86kg (sans batterie)
Coffret	Non
Prix conseillé brut	€ 82,64
EAN	5 035048 821527

- Moteur puissant jusqu'à 150PSI (10.34bar) pour gonfler les articles de sports, les pneus de vélo et les pneus de petits et grands véhicules
- Écran digital pour un réglage précis
- Stockage d'accessoires à bord

Livrée avec 3 accessoires

V20 18V POLISSEUR

V20
LITHIUM ION



SFMCE100B-XJ	
Voltage	18V
Capacité de la batterie	Variable
Nombre de batteries	0
Brushless	Non
Vitesse à vide	0-2800r.p.m.
Poids	2.17kg (sans batterie)
Coffret	Non
Prix conseillé brut	€ 78,51
EAN	5 035048 750520

- Moteur puissant pour une variété d'applications de polissage
- Vitesse variable pour un contrôle optimal pendant le travail
- Paton flexible de 254mm pour une finition uniforme sur les surfaces automobile
- L'action orbitale aléatoire empêche d'endommager les surfaces délicates
- La batterie positionnée au centre assure une répartition et une finition uniformes du poids

Livrée avec bonnet de polissage et bonnet buffing

V20 18V OUTIL MULTIFONCTION AVEC 33 ACCESSOIRES

V20
LITHIUM ION

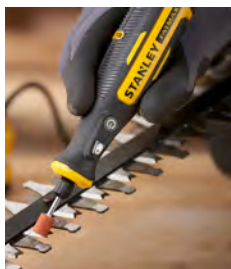

SFMCE030B-XJ	
Voltage	18V
Capacité de la batterie	Variable
Nombre de batteries	0
Vitesse à vide	6700 - 34000t.p.m.
Connexion	1/8" (3.2mm)
Poids	0.53kg (sans batterie)
Coffret	Non
Prix conseillé brut	€ 82,64
EAN	5 035048 809389

- Adapté à diverses applications telles que le ponçage, le polissage, la gravure, ...
- Vitesse variable en continu (6700-34000 tr/min) pour un contrôle optimal pendant le travail
- Équipé d'une tête universelle de 1/8"
- Câble flexible de 120 mm pour une maniabilité optimale
- Changement d'accessoires facile et rapide

Fourni avec un ensemble d'accessoires : mandrin de ponçage pour tambour de 1/4", mandrin de ponçage pour tambour de 1/2", clé, embouts de meule en oxyde d'aluminium 5/8" x 3/8" et 3/8" et 1/2" orange de grain 120, disque à tronçonner de 1-1/4" en fibre de verre, vis de 1/4" de diamètre, disque à tronçonner, épine à vis 1/4", disques à poncer 1/4" x 1/2" et 1/2" x 1/2", brosse métallique, roue à mandrin, mèche à graver 1/32", fraise à grande vitesse, pierre à meuler conique, disques de polissage en feutre, flacon de pâte à crayons, feutre, flacon de pâte à crayon et mèche de 1/8" en acier rapide

V20 18V FER À SOUDER

V20
LITHIUM ION



SFMCE040B-XJ	
Voltage	18V
Capacité de la batterie	Variable
Nombre de batteries	0
Temperature max	482°C
Poids	0.53kg (sans batterie)
Coffret	Non
Prix conseillé brut	€ 61,98
EAN	5 035048 809488

- Température réglable en continu de 204 à 482°C
- Convient pour des pointes à souder de 6,35 mm
- Câble flexible de 120 mm pour une maniabilité optimale
- S'éteint automatiquement après 30 minutes de non-utilisation
- Équipé d'un porte-éponge en métal et d'une éponge pour éviter les fuites lorsque la pointe est chaude

Livré avec porte-éponge en métal et éponge

V20 18V PISTOLET À AIR CHAUD

V20
LITHIUM ION



SFMCE530B-XJ

Voltage	18V
Capacité de la batterie	Variable
Nombre de batteries	0
Débit d'air	190l/min
Température	510°
Poids	0.53kg (sans batterie)
Coffret	Non
Prix conseillé brut	€ 86,78



EAN

5 035048 730720

- Moteur puissant chauffe les surfaces jusqu'à 510°
- Interrupteur de verrouillage empêche un démarrage accidentel
- Autonomie jusqu'à 15 minutes (batterie V20 18V 4.0Ah)
- Design compact pour un travail facile dans de petits endroits

Livrée avec 2 accessoires

2000W DÉCAPEUR



FME670K-QS

Puissance	2000W
Débit d'air	300l/min 550l/min
Température	50-450° 70-600°
Poids	0.94kg
Coffret	Oui
Prix conseillé brut	€ 82,64



EAN

5 035048 363881

- Puissant moteur de 2000W avec contrôle et régulation de température
- 2 vitesses variables pour un meilleur contrôle du travail
- Double système de protection pour accroître la vie de l'outil
- Câble en caoutchouc de 4m

Livrée avec accessoires

V20 18V AFFLEUREUSE BRUSHLESS

V20
LITHIUM ION

brushless



SFMCW400B-XJ

Voltage	18V
Capacité de la batterie	Variable
Nombre de batteries	0
Brushless	Oui
Vitesse à vide	16000-30000r.p.m.
Profondeur de plongée	40mm
Taille de la pince	6.35mm / 8mm
Poids	1.2kg (sans batterie)
Coffret	Non
Prix conseillé brut	€ 144,63



- Moteur Brushless pour plus de puissance et plus d'autonomie
- Vitesse variable pour un contrôle optimal pendant le travail
- Interrupteur anti-poussière durable protège la machine
- Réglage de profondeur facile et sans outil
- Éclairage LED intégré pour une visibilité optimale

Livrée avec guide parallèle, clé, collet 8mm, collet 6.35mm et adaptateur anti-poussière

V20 18V COUPEUR DE PLATRE

V20
LITHIUM ION



SFMCCE200B-XJ

Voltage	18V
Capacité de la batterie	Variable
Nombre de batteries	0
Brushless	Non
Vitesse à vide	0-26000r.p.m.
Taille de la pince	1/4" (6.35mm) / 1/8"
Poids	0.99kg (sans batterie)
Coffret	Non
Prix conseillé brut	€ 90,91



- Moteur puissant pour un sciage rapide dans différents matériaux
- La jauge de profondeur amovible assure une profondeur de coupe toujours précise
- Changement sans outil entre les accessoires et les applications
- Conception légère et compacte pour une utilisation confortable d'une seule main
- Éclairage LED intégré pour une visibilité optimale

550W AFFLEUREUSE



ST55-QS	
Puissance	550W
Brushless	Non
Vitesse à vide	35000r.p.m.
Taille de la pince	6mm
Poids	1.4kg
Coffret	Non
Prix conseillé brut	€ 66,12
EAN	5 054905 302191

- Moteur puissant pour des résultats de fraisage rapides et précis
- Base transparente pour un changement facile des fraises et une visibilité optimale
- Interrupteur antipoussière
- Poignée softgrip et design compact pour un confort optimal
- Réglage fin de la hauteur possible
- Câble de 2m

Livrée avec guide parallèle, guide d'affleurage, 2 clés, guide à copier et fraise 6mm

750W RABOT



FME630K-QS	
Puissance	750W
Brushless	Non
Vitesse à vide	16500t.p.m.
Profondeur de coupe max.	2mm
Largeur de rabotage	82mm
Réglage de coupe	0.2mm
Poids	2.96kg
Coffret	Oui
Prix conseillé brut	€ 136,36
EAN	5 035048 363584

- Moteur puissant de 750W pour un enlèvement rapide et efficace du matériau
- Position de parking pour protéger la pièce à travailler
- Poignée avant avec un réglage clair et précis de la profondeur, par 0.2mm
- Lames au carbure de tungstène réversibles
- Ejection de la poussière à droite ou à gauche
- Câble en caoutchouc de 4m

Livrée avec sac à poussière, adaptateur d'aspirateur, 2 couteaux TCT réversible et guide parallèle

1800W DEGAUCHISSEUSE



STP18-QS	
Puissance	1800W
Brushless	Non
Vitesse à vide	10000t.p.m.
Capacité de coupe	318x152mm
Profondeur de coupe	0.4-3.2mm
Poids	27kg
Coffret	Non
Prix conseillé brut	€ 495,87
EAN	5 035048 807354

- Le puissant moteur de 1800W permet de raboter les bois tendres et durs
- Vitesse de coupe efficace de 7.9m/min pour de longues heures de travail
- Réglage central de la profondeur pour une précision optimale
- Lames faciles à changer et à affûter
- Équipé d'un port anti-poussière
- Conception durable et ergonomique

1600W MÉLANGEUR



FME190-QS	
Puissance	1600W
Brushless	Non
Vitesse à vide	180-460t.p.m. 300-750t.p.m.
Couple max.	80Nm
Poids	6.33kg
Coffret	Non
Prix conseillé brut	€ 136,36
EAN	5 035048 616574

- Moteur puissant de 1600W pour différentes applications de mélange
- 2 vitesses variables pour un meilleur contrôle du travail
- Livrée avec une hélice M14 140mm
- Câble en caoutchouc de 4m

V20
LITHIUM ION

OUTILLAGE DE JARDIN



V20 18V TONDEUSE 3EN1 BRUSHLESS 34CM

V20
LITHIUM ION

brushless



NOUVEAU



SCMWP3401M1-QW

Voltage	18V
Capacité de la batterie	4.0Ah
Nombre de batteries	1
Brushless	Oui
Largeur de coupe	34cm
Autotractée	Non
Hauteurs de coupe	6: 25-75mm
Bac de ramassage	35L
Prix conseillé brut	€264,45



EAN 5 035048 844595

- Moteur 18V Brushless puissant pour plus de puissance, plus d'autonomie et une durée de vie prolongée
- Fonctionnalité 3-en-1 sans accessoire : ramasser l'herbe, pailler ou éjecter vers l'arrière
- Système avancé de coupe et de ramassage : meilleure circulation de l'air sous le plateau de coupe pour une collecte optimale de l'herbe
- Surface de tonte : jusqu'à 265m²
- Poignée confortable et pliable : réglable sur 3 hauteurs pour une tonte ergonomique

Batterie avec indicateur de charge intégré

ACCESSOIRES

STZMW334-XJ Lame de remplacement 34cm

V20 2x 18V TONDEUSE 3EN1 BRUSHLESS 37CM

V20
LITHIUM ION

brushless



NOUVEAU



SCMWP3701M2-QW

Voltage	36V (2x 18V)
Capacité de la batterie	4.0Ah
Nombre de batteries	2
Brushless	Oui
Largeur de coupe	37cm
Autotractée	Non
Hauteurs de coupe	6: 25-75mm
Bac de ramassage	45L
Prix conseillé brut	€322,31



EAN 5 035048 844601

SCMWP3701N-XJ

Voltage	36V (2x 18V)
Capacité de la batterie	Variable
Nombre de batteries	0
Prix conseillé brut	€214,87



EAN 5 035048 844588

- Moteur 18V Brushless puissant pour plus de puissance, plus d'autonomie et une durée de vie prolongée
- 36V de puissance grâce à l'utilisation simultanée de 2 batteries 18V
- Fonctionnalité 3-en-1 sans accessoire : ramasser l'herbe, pailler ou éjecter vers l'arrière
- Système avancé de coupe et de ramassage : meilleure circulation de l'air sous le plateau de coupe pour une collecte optimale de l'herbe
- Surface de tonte : jusqu'à 738m²
- Poignée confortable et pliable : réglable sur 3 hauteurs pour une tonte ergonomique

Batterie avec indicateur de charge intégré (SFMWP3701M2)

ACCESSOIRES

STZMW337-XJ Lame de remplacement 37cm

V20 2x 18V TONDEUSE BRUSHLESS 51CM

V20
LITHIUM ION

brushless



3 YEAR GUARANTEE
REQUIRES ONLINE REGISTRATION
1 YEAR PROVIDED AS STANDARD
Terms and conditions apply. See website or trade pack for more information.
www.stanleytools.com/3



SFMCMW2651M-QW

Voltage	18V
Capacité de la batterie	4.0Ah
Nombre de batteries	2
Brushless	Oui
Largeur de coupe	51cm
Autotractée	Non
Hauteurs de coupe	5: 25-57mm
Bac de ramassage	40L
Prix conseillé brut	€413,21

EAN 5 035048 736937

- Moteur Brushless pour plus de puissance et plus d'autonomie
- 36V de puissance grâce à l'utilisation simultanée de 2 batteries 18V 4.0Ah
- 3EN1: tondre, mulching ou éjection latérale
- Sac de collection 40L heavy-duty
- Plateau de coupe ultra-bas de 28cm pour tondre facilement des zones difficiles à atteindre
- Réglage centrale de coupe avec 5 hauteurs de coupe

Surface de pelouse recommandée jusqu'à 650m²

Batterie avec indicateur de charge intégré

ACCESSOIRES

STZMW351-XJ lame de remplacement 51cm

V20 2x 18V TONDEUSE AUTOTRACTÉE BRUSHLESS 51CM

V20
LITHIUM ION

brushless



3 YEAR GUARANTEE
REQUIRES ONLINE REGISTRATION
1 YEAR PROVIDED AS STANDARD
Terms and conditions apply. See website or trade pack for more information.
www.stanleytools.com/3



SFMCMWS251M-QW

Voltage	18V
Capacité de la batterie	4.0Ah
Nombre de batteries	2
Brushless	Oui
Largeur de coupe	51cm
Autotractée	Oui
Hauteurs de coupe	6: 28-72mm
Bac de ramassage	40L
Prix conseillé brut	€537,18

EAN 5 035048 750643

SFMCMWS251B-XJ

Voltage	18V
Capacité de la batterie	Variable
Nombre de batteries	0
Prix conseillé brut	€417,35

EAN 5 035048 750674

- Moteur Brushless pour plus de puissance et plus d'autonomie
- 36V de puissance grâce à l'utilisation simultanée de 2 batteries 18V 4.0Ah
- Tondeuse autotractée - pour un confort optimal
- 3EN1: tondre, mulching ou éjection latérale
- Sac de collection 40L heavy-duty
- Plateau de coupe ultra-bas de 28cm pour tondre facilement des zones difficiles à atteindre
- Réglage centrale de coupe avec 6 hauteurs de coupe

Surface de pelouse recommandée jusqu'à 650m²

Batterie avec indicateur de charge intégré (SFMCMWS251M)

ACCESSOIRES

STZMW351-XJ lame de remplacement 51cm

V20 18V SCARIFICATEUR BRUSHLESS

V20
LITHIUM ION

brushless



NOUVEAU



SCOEP3801M2-QW	
Voltage	36V (2x 18V)
Capacité de la batterie	4.0Ah
Nombre de batteries	2
Brushless	Oui
Largeur de coupe	36cm
Autotractée	Non
Hauteurs de coupe	-12mm - +13mm
Bac de ramassage	50L
Prix conseillé brut	€330,57
EAN	5 035048 844724

SCOEP3801N-XJ	
Voltage	36V (2x 18V)
Capacité de la batterie	Variable
Nombre de batteries	0
Prix conseillé brut	€247,93
EAN	5 035048 849323

- Moteur 18V Brushless puissant pour plus de puissance, plus d'autonomie et une durée de vie prolongée
- 36V de puissance grâce à l'utilisation simultanée de 2 batteries 18V
- Fonctionnalité 3-en-1: scarification, aération et ramassage des feuilles (inclus)
- Sac de collecte de 50L
- Poignée confortable et pliable
- Réglable en 3 hauteurs pour un travail ergonomique

Livré avec 3 lames

Batterie avec indicateur de charge intégré (SCOEP3801M2)

ACCESSOIRES

STZSAS38-XJ	Lame d'acier pour aérer 36cm
STZSLS38-XJ	Lame d'acier pour ramasser les feuilles 36cm
STZSSC38-XJ	Lame d'acier pour scarifier 36cm

V20 18V COUPE-BORDURES 25CM

V20
LITHIUM ION



NOUVEAU



SFM CST925M1-QW	
Voltage	18V
Capacité de la batterie	2.0Ah
Nombre de batteries	1
Brushless	Non
Largeur de coupe	25cm
Manche télescopique	Non
Poignée ajustable	Non
Prix conseillé brut	€107,43
EAN	5 035048 842522

SFM CST925B-XJ	
Voltage	18V
Capacité de la batterie	Variable
Nombre de batteries	0
Prix conseillé brut	€61,98
EAN	5 035048 842508

- Largeur de coupe de 25cm pour une tonte rapide et efficace. Idéal pour des jardins de petite et moyenne taille
- AFS Alimentation automatique du fil de 1.6mm quand nécessaire
- Roue de guidage pour une finition précise
- Crochet de suspension intégré : compatible avec le système Stanley TrackWall
- Deuxième poignée fixe

Batterie avec indicateur de charge intégré (SFM CST925M1)

ACCESSOIRES

STZST12169-XJ	1.6mm 9m bobine de remplacement et fil
STZST121693-XJ	3x 1.6mm 9m bobine de remplacement et fil
STZST1169-XJ	Capot (sans bobine ou fil)



V20 18V COUPE-BORDURES 33CM

V20
LITHIUM ION



3 YEAR GUARANTEE
REQUIRES ONLINE REGISTRATION
1 YEAR PROVIDED AS STANDARD*
*Some product classes, such as chainsaws and fuel tools, are excluded from this guarantee.
www.stanleytools.com/3

NOUVEAU



STCST933M1-QW	
Voltage	18V
Capacité de la batterie	4.0Ah
Nombre de batteries	1
Brushless	Non
Largeur de coupe	33cm
Manche télescopique	Non
Poignée ajustable	Oui
Prix conseillé brut	€ 157,02
EAN	5 035048 844526

STCST933B-XJ	
Voltage	18V
Capacité de la batterie	Variable
Nombre de batteries	0
Prix conseillé brut	€ 90,90
EAN	5 035048 844502

- Largeur de coupe de 33cm pour une tonte rapide et efficace. Idéal pour des jardins de moyenne et grande taille
- AFS Alimentation automatique du fil de 1.6mm quand nécessaire
- 2 vitesses variables : contrôle optimal pendant le travail
- Guide de bordure pour une finition précise
- Crochet de suspension intégré : compatible avec le système Stanley TrackWall
- Manche fixe avec deuxième poignée réglable

Batterie avec indicateur de charge intégré (STCST933M1)

ACCESSOIRES

STZST12169-XJ	1.6mm 9m bobine de remplacement et fil
STZST121693-XJ	3x 1.6mm 9m bobine de remplacement et fil
STZST1169-XJ	Capot (sans bobine ou fil)

V20 18V COUPE-BORDURES BRUSHLESS 33CM

V20
LITHIUM ION

brushless



3 YEAR GUARANTEE
REQUIRES ONLINE REGISTRATION
1 YEAR PROVIDED AS STANDARD*
*Some product classes, such as chainsaws and fuel tools, are excluded from this guarantee.
www.stanleytools.com/3



SFM CSTB933M-QW	
Voltage	18V
Capacité de la batterie	4.0Ah
Nombre de batteries	1
Brushless	Oui
Largeur de coupe	33cm
Manche télescopique	Oui
Poignée ajustable	Oui
Prix conseillé brut	€ 214,87
EAN	5 035048 726976

SFM CSTB933B-XJ	
Voltage	18V
Capacité de la batterie	Variable
Nombre de batteries	0
Prix conseillé brut	€ 140,49
EAN	5 035048 750223

- Moteur Brushless pour plus de puissance et plus d'autonomie
- Largeur de coupe de 33cm pour une coupe plus rapide et efficace
- Système de déroulement du fil Bump-feed QUICKWINDTM - donne un double fil de 2mm quand nécessaire
- Un couple élevé pour une performance de coupe optimisée
- 2 vitesses variables avec interrupteur de vitesse variable

Autonomie jusqu'à 56min (low speed)/29min (high speed) avec 1 batterie 18V 4.0Ah
Batterie avec indicateur de charge intégré (SFM CSTB933M)

ACCESSOIRES

STZST1226-XJ	2mm 6m bobine de remplacement et fil
STZST1326-XJ	5x 2mm 6m Pre-Cut Twisted Line

V20 18V TAILLE-HAIE 50CM

V20
LITHIUM ION



SFMCHT650D1-QW

Voltage	18V
Capacité de la batterie	2.0Ah
Nombre de batteries	1
Brushless	Non
Longueur de la lame	50cm
Ouverture de la lame	19mm
Poignée ergonomique	Oui
Prix conseillé brut	€148,57

EAN 5 035048 840238

SFMCHT650B-XJ

Voltage	18V
Capacité de la batterie	Variable
Nombre de batteries	0
Prix conseillé brut	€99,17

EAN 5 035048 840269

- Lames de scie Dual Action 50cm 19mm durables
- Design ergonomique et durable pour plus de confort, manoeuvrabilité et un contrôle optimal
- Equipé d'un crochet pour un rangement facile

Batterie avec indicateur de charge intégré (SFMCHT650D1)

V20 18V TAILLE-HAIE 55CM

V20
LITHIUM ION

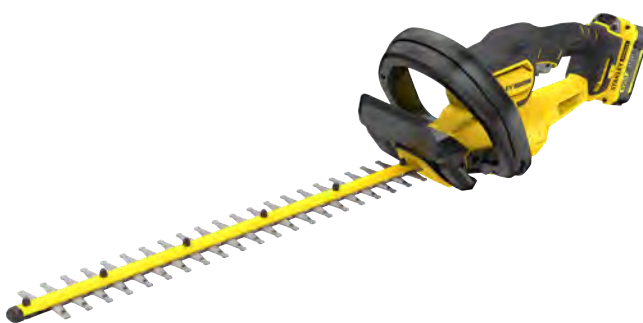

SFMCHT655M1-QW

Voltage	18V
Capacité de la batterie	4.0Ah
Nombre de batteries	1
Brushless	Non
Longueur de la lame	55cm
Ouverture de la lame	19mm
Poignée ergonomique	Oui
Prix conseillé brut	€181,81

EAN 5 035048 840283

SFMCHT655B-XJ

Voltage	18V
Capacité de la batterie	Variable
Nombre de batteries	0
Prix conseillé brut	€107,43

EAN 5 035048 840214

- Lames de scie Dual Action 55cm 19mm durables. Découpé au laser et fabriqué en acier trempé
- Design ergonomique et durable pour plus de confort, manoeuvrabilité et un contrôle optimal
- Equipé d'un crochet pour un rangement facile

Batterie avec indicateur de charge intégré (SFMCHT655M1)

V20 18V TAILLE-HAIE BRUSHLESS 55CM

V20
LITHIUM ION

brushless



NOUVEAU

- Moteur 18V Brushless pour plus de puissance, plus d'autonomie et une durée de vie prolongée
- Lames en acier trempé à double action découpées au laser de 55cm
- Ouverture de lame de 19mm pour l'élagage des branches épaisses
- Fournie avec accessoire de balayage pour un retrait facile des matériaux élagués
- Équipée d'un crochet pour un rangement facile

Batterie avec indicateur de charge intégré (STCHT8255M1)

STCHT8255M1-QW

Voltage	18V
Capacité de la batterie	4.0Ah
Nombre de batteries	1
Brushless	Oui
Longueur de la lame	55cm
Ouverture de la lame	19mm
Poignée ergonomique	Oui
Prix conseillé brut	€ 198,34

EAN 5 035048 844120

STCHT8255B-XJ

Voltage	18V
Capacité de la batterie	Variable
Nombre de batteries	0
Prix conseillé brut	€ 132,22

EAN 5 035048 844069



STCHT8255M1

V20 18V TAILLE-HAIE SUR PERCHE 45CM

V20
LITHIUM ION



3 YEAR GUARANTEE
REQUIRES ONLINE REGISTRATION
1 YEAR PROVIDED AS STANDARD
Terms and conditions apply. See website for details.
www.stanleytools.com/3



- Lames de scie 45cm 18mm durables
- Tête pivotante 180° en 5 positions pour une ergonomie optimale, plus de contrôle et plus de sécurité
- Portée totale de 3.4m. Idéal pour les haies de très grande taille
- Design ergonomique et durable pour plus de confort, manoeuvrabilité et un contrôle optimal

Autonomie jusqu'à 104min avec 1 batterie 18V 4.0Ah

Batterie avec indicateur de charge intégré (SFMCPH845M1)

SFMCPH845M1-QW

Voltage	18V
Capacité de la batterie	4.0Ah
Nombre de batteries	1
Brushless	Non
Longueur de la lame	45cm
Ouverture de la lame	18mm
Poignée ergonomique	Oui
Prix conseillé brut	€ 198,34

EAN 5 035048 1727102

SFMCPH845B-XJ

Voltage	18V
Capacité de la batterie	Variable
Nombre de batteries	0
Prix conseillé brut	€ 123,96

EAN 5 054905 313678

V20 18V SCULPTE-HAIE ET CISAILLE À GAZON

V20
LITHIUM ION



3 YEAR GUARANTEE
REQUIRES ONLINE REGISTRATION
1 YEAR PROVIDED AS STANDARD
Terms and conditions apply. See website for details.
www.stanleytools.com/3



STCSS20D1-QW

Voltage	18V
Capacité de la batterie	4.0Ah
Nombre de batteries	1
Brushless	Non
Longueur de la lame	10/20cm
Ouverture de la lame	10/18mm
Poignée ergonomique	Oui
Prix conseillé brut	€ 107,43

EAN 5 035048 839126

STCSS20B-XJ

Voltage	18V
Capacité de la batterie	Variable
Nombre de batteries	0
Prix conseillé brut	€ 57,84

EAN 5 035048 839119

- 2en1 cisaille à gazon et sculpte-haies: une solution polyvalente pour les haies, arbustes et bordures
- Lame 10cm pour le gazon
- Lames 20cm Dual Action pour les broussailles
- Système de lames interchangeable à l'aide d'un simple bouton
- Design léger et ergonomique avec poignée softgrip

Batterie avec indicateur de charge intégré (STCSS20D1)

V20 18V SECATEUR

V20
LITHIUM ION



3 YEAR GUARANTEE
REQUIRES ONLINE REGISTRATION
1 YEAR PROVIDED AS STANDARD
Terms and conditions apply. See website for details.
www.stanleytools.com/3



- **Lame d'élagage durable adaptée aux petites et moyennes tâches d'élagage jusqu'à 32mm**
- **Lames remplaçables avec revêtement antiadhésif**
- **Utilisation sûre. L'interrupteur ne peut être utilisé que lorsqu'il est déverrouillé**
- **Conception légère et ergonomique avec interrupteur intuitif pour travailler confortablement plus longtemps**

Batterie avec indicateur de charge intégré (SFMCPP32M1)

SFM CPP32M1-QW

Voltage	18V
Capacité de la batterie	4.0Ah
Nombre de batteries	1
Brushless	Non
Capacité de coupe	32mm
Poignée ergonomique	Oui
Prix conseillé brut	€ 173,55

EAN 5 035048 788516

SFM CPP32B-XJ

Voltage	18V
Capacité de la batterie	Variable
Nombre de batteries	0
Prix conseillé brut	€ 99,17

EAN 5 035048 788493

ACCESSOIRES

SFM CPPRB1-XJ lame de remplacement 32mm

V20 18V SECATEUR SUR PERCHE

V20
LITHIUM ION



3 YEAR GUARANTEE
REQUIRES ONLINE REGISTRATION
1 YEAR PROVIDED AS STANDARD
Terms and conditions apply. See website for details.
www.stanleytools.com/3



- **Lame d'élagage durable adaptée aux petites et moyennes tâches d'élagage jusqu'à 32mm**
- **Lames remplaçables avec revêtement antiadhésif**
- **Manche pliable de 2.4m pour travailler facilement en hauteur**
- **Sécateur à 5 positions pour travailler confortablement à différents angles**
- **Équipé d'un crochet de branches pour tirer les grosses branches après la taille**
- **Utilisation sûre. L'interrupteur ne peut être utilisé que lorsqu'il est déverrouillé**
- **Conception légère et ergonomique avec interrupteur intuitif pour travailler confortablement plus longtemps**

Batterie avec indicateur de charge intégré (SFM CPP632D1)

SFM CPP632D1-QW

Voltage	18V
Capacité de la batterie	2.0Ah
Nombre de batteries	1
Brushless	Non
Capacité de coupe	32mm
Poignée ergonomique	Oui
Prix conseillé brut	€ 231,40

EAN 5 035048 838488

SFM CPP632B-XJ

Voltage	18V
Capacité de la batterie	Variable
Nombre de batteries	0
Prix conseillé brut	€ 181,81

EAN 5 035048 837863

ACCESSOIRES

SFM CPPRB1-XJ lame de remplacement 32mm

V20 18V SCIE D'ÉLAGAGE 15CM

V20
LITHIUM ION



SFMCPS415D1-QW

Voltage	18V
Capacité de la batterie	2.0Ah
Nombre de batteries	1
Brushless	Non
Longueur de la lame	15cm
Capacité de coupe	10cm
Vitesse de chaîne	4.4m/s
Poignée ergonomique	Oui
Prix conseillé brut	€165,28



SFMCPS415B-XJ

Voltage	18V
Capacité de la batterie	Variable
Nombre de batteries	0
Prix conseillé brut	€115,69



- Capacité de coupe de 10cm et vitesse de chaîne de 4.4m/s pour des coupes rapides et efficaces
- Coupe propre et nette grâce à l'absence d'huile dans la machine
- La pointe en métal réduit le risque de rebond pour une sécurité et un contrôle optimaux
- Système de tension de chaîne Bolt Lock avec clé à molette (clé incluse)
- Deux poignées avec protection supplémentaire à l'avant

Batterie avec indicateur de charge intégré (SFMCP415D1)

ACCESSOIRES

STZPS415-XJ	15cm chaîne de remplacement
STZPS1415-XJ	15cm guide-chaîne scie d'élagage

V20 18V TRONÇONNEUSE COMPACTE 15CM

V20
LITHIUM ION



SFMCPS515M1-QW

Voltage	18V
Capacité de la batterie	4.0Ah
Nombre de batteries	1
Brushless	Non
Longueur de la lame	15cm
Capacité de coupe	10cm
Vitesse de chaîne	1.9m/s
Prix conseillé brut	€190,07



SFMCPS515B-XJ

Voltage	18V
Capacité de la batterie	Variable
Nombre de batteries	0
Prix conseillé brut	€115,69



- La chaîne est entièrement protégée par des mâcheoires brevetées
- Performances de tronçonneuse dans une conception moins intimidante
- Système de lubrification à l'huile semi-automatique réduit l'usure
- Système de tension de chaîne automatique
- Double poignée pour un contrôle maximal

Batterie avec indicateur de charge intégré (SFMCP515M1)

V20 18V TRONÇONNEUSE BRUSHLESS 30CM

V20
LITHIUM ION

brushless



- Moteur Brushless pour plus de puissance et une durée de fonctionnement prolongée
- Capacité de 30cm et une vitesse de la chaîne de 6.5m/s pour des coupes rapides et efficaces
- Frein de chaîne avec un arrêt automatique <1 sec
- Système de lubrification automatique intégré
- Système de tension de chaîne Bolt Lock avec clé à molette (clé incluse)

Batterie avec indicateur de charge intégré (SFMCCS730M1)

SFMCCS730M1-QW

Voltage	18V
Capacité de la batterie	4.0Ah
Nombre de batteries	1
Brushless	Oui
Longueur de la lame	30cm
Capacité de coupe	30cm
Vitesse de chaîne	6.5m/s
Poignée ergonomique	Oui
Prix conseillé brut	€223,13



SFMCCS730B-XJ

Voltage	18V
Capacité de la batterie	Variable
Nombre de batteries	0
Prix conseillé brut	€148,75



ACCESSOIRES

STZCS1230-XJ	30cm guide-chaîne
STZCS230-XJ	30cm chaîne de remplacement

V20 18V TRONÇONNEUSE SUR PERCHE 20CM

V20
LITHIUM ION



- Capacité de 15cm et une vitesse de la chaîne de 1.9m/s pour des coupes rapides et efficaces
- Portée totale de 4.5m. Idéal pour atteindre les branches les plus hautes
- Lame de scie à un angle pour un résultat optimal
- Frein de chaîne avec un arrêt automatique <1 sec
- Tendeur de chaîne sans outil pour mise en place et ajustement rapide et facile de la chaîne

Jusqu'à 60 coups avec 1 batterie 18V 4.0Ah

Batterie avec indicateur de charge intégré (SFMCCS620M1)

SFMCCS620M1-QW

Voltage	18V
Capacité de la batterie	4.0Ah
Nombre de batteries	1
Brushless	Non
Longueur de la lame	20cm
Capacité de coupe	15cm
Vitesse de chaîne	1.9m/s
Prix conseillé brut	€206,60



SFMCCS620B-XJ

Voltage	18V
Capacité de la batterie	Variable
Nombre de batteries	0
Prix conseillé brut	€132,22



ACCESSOIRES

STZCS220-XJ	20cm chaîne de remplacement
STZCS1220-XJ	20cm guide-chaîne

V20 18V TRONÇONNEUSE SUR PERCHE BRUSHLESS 20CM

V20
LITHIUM ION

brushless

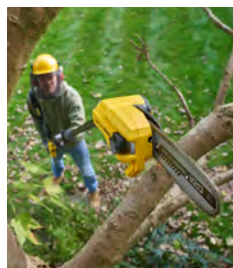

SFMCPS720M1-QW

Voltage	18V
Capacité de la batterie	4.0Ah
Nombre de batteries	1
Brushless	Oui
Longueur de la lame	20cm
Capacité de coupe	15cm
Vitesse de chaîne	4.0m/s
Prix conseillé brut	€231,40



SFMCPS720B-XJ

Voltage	18V
Capacité de la batterie	Variable
Nombre de batteries	0
Prix conseillé brut	€157,02



- Moteur Brushless pour plus de puissance et une durée de vie prolongée
- Capacité de 15cm et une vitesse de la chaîne de 4.0m/s pour des coupes rapides et efficaces
- Poignée pliable de 3m pour travailler facilement en hauteur
- Équipé d'un crochet à branches pour tirer les grosses branches après la taille
- Système de lubrification automatique
- Système de tension de chaîne avec clé

Batterie avec indicateur de charge intégré (SFMCPS720M1)

ACCESSOIRES

STZCS220-XJ	20cm chaîne de remplacement
STZCS1220-XJ	20cm guide-chaîne

V20 18V SOUFFLEUR

V20
LITHIUM ION



SFMCBL714M1-QW

Voltage	18V
Capacité de la batterie	4.0Ah
Nombre de batteries	1
Brushless	Non
Vitesse de soufflerie	145km/h
Prix conseillé brut	€148,75



SFMCBL714B-XJ

Voltage	18V
Capacité de la batterie	Variable
Nombre de batteries	0
Prix conseillé brut	€74,37



- Le moteur puissant et le ventilateur axial délivrent une vitesse de soufflerie jusqu'à 145km/h
- Avec grattoir intégré pour détacher les feuilles tenaces
- Design léger, ergonomique et compact

Batterie avec indicateur de charge intégré (SFMCBL714M1)

V20 18V SOUFFLEUR BRUSHLESS

V20
LITHIUM ION

brushless



SFM CBL730M1-QW	
Voltage	18V
Capacité de la batterie	4.0Ah
Nombre de batteries	1
Brushless	Oui
Vitesse de soufflerie	177km/h
Prix conseillé brut	€ 190,07
EAN	5 035048 795514

SFM CBL730B-XJ	
Voltage	18V
Capacité de la batterie	Variable
Nombre de batteries	0
Prix conseillé brut	€ 115,69
EAN	5 035048 795491

- Moteur Brushless pour plus de puissance et plus d'autonomie
- Le moteur puissant et le ventilateur axial délivrent une vitesse de soufflerie jusqu'à 177km/h
- Mode Boost: vitesse supplémentaire en appuyant sur un bouton
- Vitesse variable pour un temps de travail et un contrôle optimal
- Design léger, ergonomique et compact

Batterie avec indicateur de charge intégré (SFM CBL730M1)

V20 18V PISTOLET À HAUTE PRESSION

V20
LITHIUM ION



SFM CPC93M1-QW	
Voltage	18V
Capacité de la batterie	4.0Ah
Nombre de batteries	1
Brushless	Non
Pression	13/24Bar (350PSI)
Débit de l'eau	120L/h
Prix conseillé brut	€ 198,34
EAN	5 035048 736876

SFM CPC93B-XJ	
Voltage	18V
Capacité de la batterie	Variable
Nombre de batteries	0
Prix conseillé brut	€ 123,96
EAN	5 035048 743409

- Idéal pour toutes les applications à la maison et en déplacement
- Attachez chaque tuyau d'arrosage pour utiliser l'eau provenant de diverses sources (piscine, seau,...)
- Pommeau d'arrosage avec 5 intensités d'eau pour chaque application
- 2 vitesses (13bar/24bar) pour un confort optimal

Batterie avec indicateur de charge intégré (SFM CPC93M1)

Livrée avec lance 57cm amovible, tuyau 6m avec adaptateur, adaptateur universel pour tuyau d'arrosage, savon, brosse, seau 20L, sac de ramassage

ACCESSOIRES

STZHK2-XJ	Tuyau 6m avec adaptateur pour tuyau d'arrosage
STZSBSK3-XJ	Cleaning kit: savon, brosse et essuie-glace
STZSW1-XJ	Lance courte (16cm)
STZ51N1-XJ	Pommeau d'arrosage 5EN1
STZB1-XJ	Seau 20L
STZODW1-XJ	Lance longue (57cm)

V20 2x 18V 1500PSI/100BAR PISTOLET À HAUTE PRESSION

V20
LITHIUM ION

brushless



SFMCPW1500B-XJ

Voltage	2x18V
Capacité de la batterie	Variable
Nombre de batteries	0
Brushless	Oui
Pression	145Bar (350PSI)
Débit de l'eau	6.0L/min
Température maxi de l'eau en entrée	50C°
Décibel	95dB
Vitesse variable	Oui
Auto-amorçage	Oui
Mode Boost	Oui
Balais	Aluminium
Prix conseillé brut	€ 330,57

EAN 5 035048 795651

- Système auto-amorçant, possibilité d'utiliser de l'eau provenant de n'importe quelle source d'eau douce
- Complètement sans fil pour le nettoyage avec haute pression
- Avec 3 vitesses (55 bar/70 bar/100 bar)
- Équipé d'une pompe en aluminium pour une fiabilité élevée et une longue durée de vie

Livrée avec buse rotative, bouton spray to pencil, lance de pulvérisation, pistolet de pulvérisation, tuyau d'aspiration à amorçage automatique 6m, bouteille de détergent 600ml

V20 18V ÉPANDEUR À MAIN

V20
LITHIUM ION



NOUVEAU

STCOE300B-XJ

Voltage	18V
Capacité de la batterie	Variable
Nombre de batteries	0
Brushless	Non
Prix conseillé brut	€ 61,98

EAN 5 035048 844434

- Semez, fertilisez et épandez du sel rapidement et facilement
- 6 vitesses réglables pour une application contrôlée et homogène
- 6 largeurs d'épandage réglables jusqu'à 8m
- Capacité de 5.5L pour une utilisation prolongée
- Couverture jusqu'à 465m² avec une seule charge de batterie
- Granulométrie maximale : semences 3.5mm - 6.5mm, sel 7.5mm.
- Système anti-blocage pour éviter les obstructions

ACCESSOIRES, BATTERIES ET CHARGEURS









ACCESSOIRES DE JARDIN

RÉFÉRENCE	DÉSCRIPTION	COMPATIBLE AVEC	EAN	PRIX CONSEILLÉ BRUT
STZST12169-XJ	1.6mm 9m bobine de remplacement et fil	SFMCST925/STCST933/SFMCST933	5 035048 732724	€8,22
STZST121693-XJ	3x 1.6mm 9m bobine de remplacement et fil	SFMCST925/STCST933/SFMCST933	5 035048 732953	€16,49
STZST1169-XJ	Capot (sans bobine et fil)	SFMCST925/STCST933/SFMCST933	5 035048 732984	€10,70
STZST1326-XJ	5x 2mm 6m Pre-Cut Twisted Line	SFMCSTB933	5 035048 732960	€20,62
STZST1226-XJ	2mm 6m bobine de remplacement et fil	SFMCSTB933	5 035048 732977	€18,97
STZCS230-XJ	30cm chaîne de remplacement	SFMCCS630	5 035048 732991	€24,75
STZCS1230-XJ	30cm guide-chaîne	SFMCCS630	5 035048 733004	€33,02
STZCS220-XJ	20cm chaîne pour tronçonneuse sur perche	SFMCPS620/SFMCPS720	5 035048 733035	€20,62
STZCS1220-XJ	20cm guide-chaîne pour tronçonneuse sur perche	SFMCPS620/SFMCPS720	5 035048 733042	€28,88
STZIHK2-XJ	Tuyau 6m avec adaptateur pour tuyau d'arrosage	SFMCPC93	5 035048 741115	€16,52
STZSBSK3-XJ	Cleaning kit: savon, brosse et essuie-glace	SFMCPC93	5 035048 741139	€24,79
STZSW1-XJ	Lance courte (16cm)	SFMCPC93	5 035048 741166	€8,26
STZ51N1-XJ	Pommeau d'arrosage 5EN1	SFMCPC93	5 035048 741184	€16,52
STZB1-XJ	Seau 20L	SFMCPC93	5 035048 741207	€24,79
STZQDW1-XJ	Lance longue (57cm)	SFMCPC93	5 035048 741221	€12,39
SFMCPPRB1-XJ	Lame de remplacement 32mm	SFMCPP32/SFMCPP632	5 035048 796795	€20,65
STZMW334-XJ	Lame d'acier pour tondeuse 34cm	SCMWP3401N	5 054905 337681	€20,65
STZMW337-XJ	Lame d'acier pour tondeuse 37cm	SCMWP3701N	5 054905 337698	€20,65
STZMW351-XJ	Lame de remplacement 51cm	SFMCMW2651/SFMCMWS251	5 035048 744086	€20,62
STZSAS38-XJ	Lame d'acier pour aérer 36cm	SCOEP3801	5 054905 337728	€59,50
STZSLS38-XJ	Lame d'acier pour ramasser les feuilles 36cm	SCOEP3801	5 054905 337704	€58,64
STZSSC38-XJ	Lame d'acier pour scarifier 36cm	SCOEP3801	5 054905 337711	€99,17
STZPS415-XJ	15cm chaîne de remplacement	SFMCPS415	5 035048 821497	€16,52
STZPS1415-XJ	15cm guide-chaîne scie d'élagage	SFMCPS415	5 035048 821480	€24,79

V20 BATTERIES, CHARGEURS ET PAQUETS DE DÉMARRAGE

LITHIUM ION

- Les batteries V20 sont disponibles en différentes capacités, selon les besoins de chacun
- Toutes les batteries V20 18V sont interchangeables avec tous les outils électroportatifs et jardinage V20 18V STANLEY FATMAX
- Les chargeurs rapides V20 sont équipés d'un port USB pour charger en même temps des smartphones ou des tablets
- L'adaptateur V20 rend les nouvelles batteries V20 18V 1.5Ah et V20 18V 2.0Ah compatibles avec les outils électroportatifs existants STANLEY FATMAX

	RÉFÉRENCE	DÉSCRIPTION	EAN	PRIX CONSEILLÉ BRUT
	SFMCB202-XJ	Batterie V20 18V 2.0Ah Lithium-ion	5 035048 724330	€33,06
	SFMCB204-XJ	Batterie V20 18V 4.0Ah Lithium-ion	5 035048 724354	€57,85
	SFMCB206-XJ	Batterie V20 18V 6.0Ah Lithium-ion	5 035048 725047	€74,38
	SFMCB14-QW	Chargeur rapide V20 18V 4A	5 035048 724378	€33,06
	SFMCB24-QW	Double chargeur rapide V20 18V 4A	5 035048 730768	€61,98
	SFMCB10D1-QW	Paquet de démarrage V20 18V 2.0Ah : 1x batterie V20 18V 2.0Ah Lithium-ion + chargeur 1.25A	5 035048 808634	€49,59
	SFMCB12D2-QW	Paquet de démarrage V20 18V 2.0Ah : 2x batteries V20 18V 2.0Ah Lithium-ion + chargeur rapide 4A	5 035048 724484	€82,64
	SFMCB14M1-QW	Paquet de démarrage V20 18V 4.0Ah : 1x batterie V20 18V 4.0Ah Lithium-ion + chargeur rapide 4A	5 035048 724514	€74,38
	SFMCB100-XJ	Adaptateur V20 18V Livrée sans batterie	5 035048 729045	€24,79

STANLEY®

STANLEY BLACK & DECKER BELGIQUE BVBA

Egide Walschaertsstraat 16
2800 Malines
BELGIQUE

SERVICE CLIENTÈLE:

Tél: +32 15 47 37 64

fr.STANLEYWORKS.be

SUIVEZ-NOUS EN LIGNE:

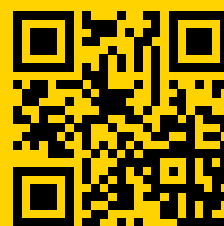

CONSULTEZ ONLINE

*La version en ligne est toujours correcte
avec les dernières modifications.